

Joie™

signature

ジョイー・ISOFIXベース

i-Base Encore

アイ-ベース アンコール

取扱説明書 / 保証書

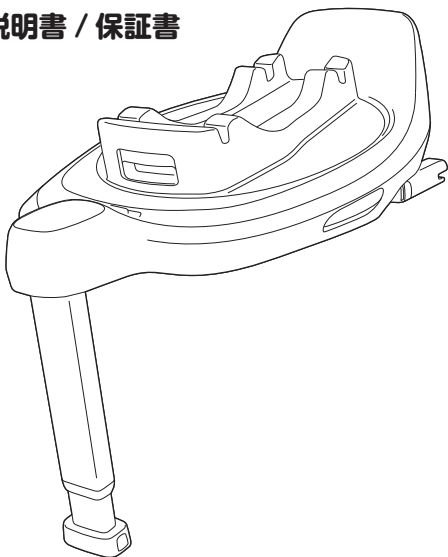

ECE R129/03

2601_01

JP Welcome to Joie™

この度は、ジョイー 製品をお求めいただき、誠にありがとうございます。
います。

本製品は、別売の対応シート類を取り付けてチャイルドシートとして使用するための ISOFIX ベースです。本製品は、最新のチャイルドシートの安全基準に適合していますが、使用方法を誤ると、所定の安全性能を発揮できないばかりか、お子さまのみならず他の乗員の方や保護者の方の安全にも重大な影響をおよぼすおそれがあります。

安全に本製品をご使用いただくため、あらかじめ、本取扱説明書および本製品に取り付けるシート類の取扱説明書を熟読し、内容を十分に理解した上で本製品をご使用ください。

本取扱説明書は、大切に保管して必要なときにいつでも取り出して参照できるようにしておいてください。

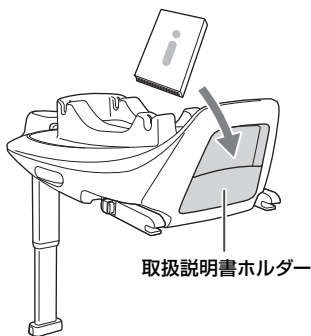

はじめにお読みください	4
ユーザー登録のお願い	4
正しい使用	5
チャイルドシート製品について	5
使用に関するアドバイス	5
本製品の情報	6
適合車種一覧	6
使用可能なお子さまの範囲	7
表記の説明	7
内容物の確認	9
各部の名称	10
自動車の座席に関して	12
使用可能な座席の位置と向き	12
ISOFIX 固定装置	13
本製品を取り付けできない座席	13
使用上の注意事項	16
使いかた	23
座席の確認	23
セイフティインジケーター	23
座席への取り付け	24
シート類の取り付け、取り外し	29
回転機構	32
座席からの取り外し	35
お手入れのしかた	37
樹脂部分のお手入れ	38
機構部分、金属部分のお手入れ	38
保管のしかた	39
廃棄のしかた	39
保証書	42

はじめにお読みください

本製品は、ECE R129/03 基準に適合する、チャイルドシート用の ISOFIX ベースです。
本製品に適合するシート類を取り付けて使用します。

ユーザー登録のお願い

チャイルドシート製品をご使用いただくにあたって、国土交通省推奨によるユーザー登録へのご協力をお願いいたします。本製品は、日本国内で使用を認められているチャイルドシート、ジュニアシートの基準である、ECE 基準に適合しています。本製品は、当該基準に適合するよう万全の注意をもって製造されていますが、万が一基準に適合しない製品が発生し、かつその製品が出荷されてしまった場合、直ちにその製品を入手されたお客様にご連絡を差し上げ、対象となった製品を修理する必要があります。このような場合に、迅速にお客様に情報をお伝えし適切に対応できるよう、お客様にはユーザー登録をお願いしています。

お預かりしたお客様の個人情報は、当社が管理し、お客様の承諾を得ない限り、この緊急の連絡の目的以外には利用いたしません。

ユーザー登録に必要な情報は、本製品底面のステッカーに記載されています。

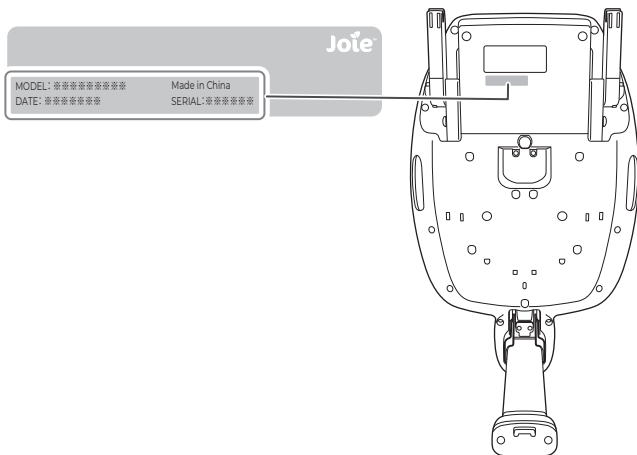

正しい使用

本製品が所定の安全性能を発揮するように、本書および本体に表記されている指示に従って、正しく使用してください。

チャイルドシート製品について

本製品は、万が一の交通事故の際や自動車の急制動（急発進・急停止・急なハンドル操作など）によって生じる、お子さまへの負担や衝撃を軽減することを目的としているものであり、お子さまを交通事故や急制動により生じる負担や衝撃から無傷で守る事を保証する製品ではありません。

また、本製品を正しく使用しないと、交通事故や急制動時に本製品が所定の性能を発揮できないばかりか、本製品が動くなどして、お子さまの安全のみならず、他の同乗者の安全にも重大な影響をおよぼすおそれがあります。

本製品を使用するにあたっては、本取扱説明書の記載内容および本製品本体の表記、ならびにお使いになるお車の取扱説明書の指示を理解し、その内容に従って、常に正しくご使用ください。

また、どれほど短い距離、どれほど短時間のドライブであろうとも、本製品を常に正しくご使用いただくとともに慎重で安全な運転を心がけるようにしてください。

使用に関するアドバイス

お子さまのチャイルドシートの使用を習慣付けるようにしてください。

また、大人の方も必ずシートベルトを着用するようにしてください。

長距離を走る場合、最低でも1時間おきに休憩をとり、お子さまをシートから降ろしてあげるようにしてください。

本製品はお子さまの成長、発達、着衣の状態に応じて調節できる部位、部品があります。常にお子さまの体型や着衣の状態に応じて適切に調節するように心がけてください。

事故時や、緊急事態には、お子さまを直ちに応急処置し、医療機関にご相談ください。

本製品の情報

本製品は以下の Joie 製シート類専用の ISOFIX ベースです。リストにないシートは、ご使用いただけません。

i-Gemm 3 / i-Juva / i-Snug 2/ i-Harbour / Sprint

⚠危険

当社が使用可能と明確に表示していないシート類を絶対に取り付けしないでください
衝突や急制動の際に、シート類が外れ、思わぬ事故につながるおそれがあります。

本製品は「i-Size(アイサイズ)改良型幼児用拘束装置」です。UN 規則第 129 号 (UN R129) に適合しており、原則として自動車メーカーが車両の取扱説明書で「i-Size 対応」と指定している座席位置で使用いただけますが、本製品に取り付けるシート類や、座席位置などの条件により、機能に制限が生じる場合があります。ご使用になる前に、「適合車種一覧」を参照してください。

本製品に関して疑問がある場合は、お買い求めになった販売店または当社お客様サービスまでご連絡ください。

原材料 : プラスチック / 金属

パテント No. : 特許出願中

適合車種一覧

以下のホームページに掲載の適合車種一覧において、本製品を取り付けて使用できる車両の情報が記載されています。

本製品に取り付けるシート類によって、適合内容が変わる場合がありますので、取り付けて使用するシート類を確認し、本製品に取り付けた場合での適合の可否をご確認ください。

<https://katoji.co.jp/user-carseat/index.html>



使用可能なお子さまの範囲

本製品に取り付けるシートにより異なります。

シート	身長	体重
i-Gemm 3	40-85cm	13kg以下
i-Juva	40-75cm	13kg以下
i-Snug 2	40-75cm	13kg以下
i-Harbour	40-105cm	18kg以下
Sprint	40-75cm	13kg以下



取り付けるシート類の取扱説明書を必ず確認してください。

表記の説明



本取扱説明書では、本製品を使用するにあたって特にご注意・留意いただく事項を「危険」「警告」「注意」に区分し、強調して表記しています。

この表記に付随して記載されている内容を無視すると、本製品をご使用になるお子さまや保護者の方、また、周りにいる方や物品に損害をおよぼすおそれがありますので、必ずこれらの内容を十分に理解した上でご使用ください。



危険・警告・注意の表記について

表記	表記の内容
 危険	この表記に付随して記載されている内容を守らなければ、死亡または重傷に至る切迫した事態が生じることを示します。
 警告	この表記に付随して記載されている内容を守らなければ、死亡または重傷に至ることがあり得ることを示します。
 注意	この表記に付随して記載されている内容を守らなければ、軽傷または中程度の傷害を負ったり、本製品またはその他の物品に損害をあたえたりすることがあり得ることを示します。

禁止と警告

表記	表記の内容
	警告や注意を促す事柄を示します。
	禁止事項を示します。

強調・禁止の表記について

表記	表記の内容
	この表記に付随して記載されている事柄は、正しい状態にあることを示します。
	この表記に付随して記載されている事柄は、誤った状態にあること、または禁止されていることを示します。

ポイントの表記について

 ポイント!	この表記に付随して記載されている事柄は、本製品をご使用いただくにあたって知っておいて頂きたい重要な情報や、本製品をより便利にご使用いただくための情報です。
--	---

本取扱説明書で使用するイラストについて

本取扱説明書で使用しているイラストは、より理解しやすくするために、大きさの比率の変更、強調、誇張などをおこなっており、実際とは異なる部分があります。あらかじめご了承ください。

i-Harbour を取り付けての使用

i-Harbour を取り付けて使用する場合、以下の表記がある場合は、i-Harbour の取扱説明書の該当ページ、項目を参照してください。

i-Harbour 参照

内容物の確認

本製品には、次のものが同梱されています。すべてのものが揃っていることを確認してください。万が一、足りないもの、破損しているものがある場合、そのままご使用にはならず、大変お手数ですが、巻末の保証書に記載のお客様サービスまでご連絡ください。

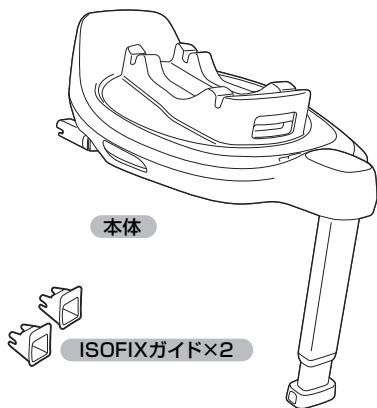

本書



ユーザー登録ハガキ

警告

窒息のおそれがあります

お子さまがかぶり窒息するなど重大な事故につながるおそれがありますので、本製品を梱包しているビニール袋類は開梱後、直ちに破るなどした上で、お子さまの手の届かないところに廃棄してください。

各部の名称

本製品の各部の名称

本取扱説明書においては、本製品の各部位、各部品について、次の通りの名称を用いています。本取扱説明書の記載内容の部位、部品に関して、必要に応じてご確認ください。

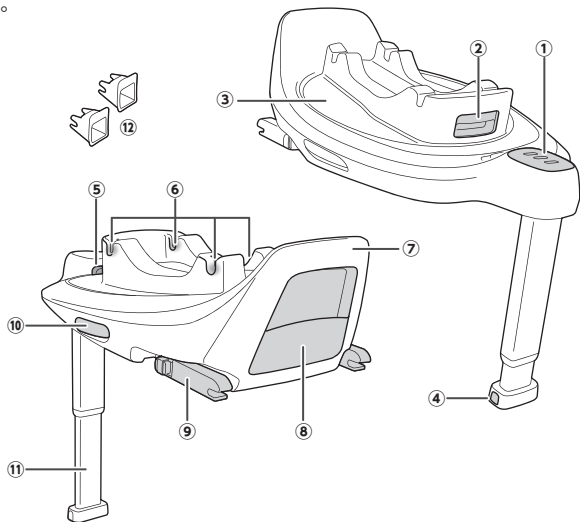

- | | |
|-------------------|----------------|
| ① セイフティインジケーター | ⑦ リバウンドプレート |
| ② シート回転レバー | ⑧ 取扱説明書ホルダー |
| ③ 台座 | ⑨ ISOFIX コネクター |
| ④ サポートレッグアジャストボタン | ⑩ リリースレバー |
| ⑤ ISOFIX アジャストボタン | ⑪ サポートレッグ |
| ⑥ マウント | ⑫ ISOFIX ガイド |

自動車に関わる各部の名称

本取扱説明書においては、本製品を取り付ける自動車の座席の部位、部品に関して言及している箇所があります。本取扱説明書において、自動車の部位、部品については以下の通りの名称を用います。

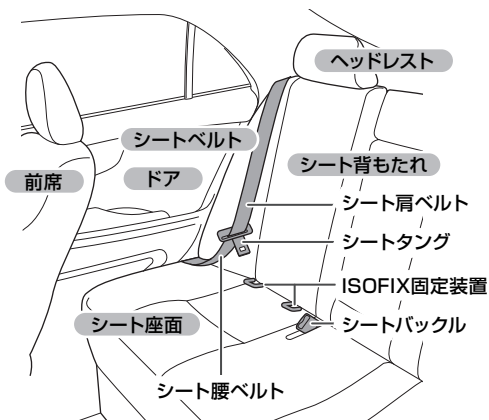

ポイント!

お車の取扱説明書（オーナーズマニュアル）においては、別の名称で記載されている場合があります。必要に応じて、上図を参照し、お車の取扱説明書の表記と照合するようにしてください。

使用可能な座席の位置と向き

- ① 助手席^{*1} 使用できません
- ② 後列左右ドア側席 使用できます
- ③ 後列中央席^{*2} 原則使用できません
- ④ 進行方向横向きの座席 使用できません
- ⑤ 進行方向後ろ向きの座席 使用できません
- ⑥ 3列以降の座席^{*3} 原則使用できません

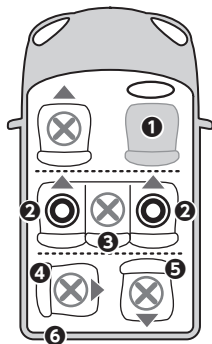

⚠危険

上記の座席（シート）すべてに取り付けおよび使用可能とは限りません

座席の位置と向きについて使用の可否を記載したものです。本製品に取り付けるシート類によっては取り付けができない場合もあります。

この位置と向きにあって、かつその他の条件を満たした座席にのみ取り付けが可能です。

※ 1：使用できません。より安全な後部座席での使用をお勧めします

※ 2：当社適合車種一覧において、中央座席に関しては適合調査をいたしておりません。i-Size に対応した汎用 ISOFIX 固定装置が装備されていれば使用できる可能性があります。

※ 3：当社適合車種一覧において、3列目以降の座席に関しては適合調査をいたしておりません。i-Size に対応した汎用 ISOFIX 固定装置が装備されていれば使用できる可能性があります。

自動車の取扱説明書において i-Size 対応と指定されている座席では、原則として使用が可能です。シート類や諸条件により使用できない、または機能が制限される場合があります。

本製品が使用できる車種、座席の情報に関しては、適合車種一覧で確認していただけます。

カトージ ホームページ
katoji.co.jp

ISOFIX 固定装置

本製品は、ISOFIX 固定装置が装備された座席でのみ使用することができます。本製品を ISOFIX 固定装置に取り付けた上に、シート類（別売）を取り付けて使用します。本製品単体ではチャイルドシートとして使用することはできません。

本製品が取り付け可能な車種は、本製品に取り付けるシート類（別売）によって異なりますので車種適合一覧にて、取り付けるシート類との組み合わせによって適合の可否をご確認ください。

⚠危険

汎用 ISOFIX 固定装置が必要です

3点式シートベルトなどのその他の方法や、特定の ISOFIX 固定装置（スペシフィック ヴィークル、FMVSS 仕様など）には取り付けて使用することができません。本書の指示に従って、正しくお使いください。

本製品を取り付けできない座席

<<重要！>>

本製品は、すべての自動車、すべての座席で使用できるものではありません。必ず以下の2点をご確認ください。

(1) 自動車の取扱説明書と「適合車種一覧」の確認

お車の取扱説明書と「適合車種一覧」を参照して、本製品が取り付け可能な座席かどうかを確認してください。

(2) シート類の取扱説明書の確認

本製品に取り付けるシート類の取扱説明書を確認してください。「取り付け不可」とされている座席では、本製品も使用できません。

⚠危険

以下に示すシート（座席）では絶対に使用してはいけません。この指示を守らないと、死亡または重傷に至る切迫した事態が生じます。

助手席

当社ではチャイルドシートの助手席での使用は推奨しておりません。事故や衝撃を受けた際にダッシュボードにぶつかったりするほか、運転に支障をおよぼすおそれもありますので、より安全な後部座席で使用してください。

適合車種一覧で使用不可となっている車種または座席

本製品の適合車種一覧で、使用不可となっている車種または特定の座席（車種が適合していても、すべての座席で取り付け、使用可能とは限りません）では使用できません。

進行方向に対して前向き以外の座席

本製品は、車の進行方向に向かって前向きの座席にのみ取り付け使用することができます。車の進行方向に向かって後ろ向きや横向きの座席では使用できません。また、車の進行方向に向かって前向きでも、補助席などの特別な座席や、バス、電車、船などの座席でも使用できません。

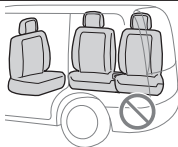

フロントエアバッグを装備している座席

フロントエアバッグが作動すると、エアバッグが展開する際の急激な衝撃力によって、本製品が押し出され、お子さまが死亡または重傷に至る切迫した事態が生じます。

万が一の事態に備え、機能解除ができる座席でも、フロントエアバッグを装備した座席での使用はお控えください。

ご使用前に、自動車の取扱説明書をあわせて参照して、エアバッグの取り扱いに関してご確認ください。



チャイルドシートを使用することによって運転、操作に支障をきたす座席

チャイルドシートを使用すると、ドアミラーが見えにくくなったり、サイドブレーキやシフトレバー、ハンドル、ウイinkerなどの操作に影響を与え、自動車の安全な運転に支障をきたすおそれのある座席では使用できません。

可動式の座席やドアがチャイルドシートに干渉する座席

ドアの開閉時や座席を移動させた際、ドアや座席がチャイルドシート（樹脂部品など）に干渉する座席で使用すると、チャイルドシートの破損や、自動車の操作への影響、本製品の正しい使用状態の維持に影響をおよぼすおそれがあります。

パッシブシートベルトが装備された座席

ドアを閉めると自動的にシートベルトが装着される、パッシブシートベルトが装備された座席では、チャイルドシートを使用することができません。

本製品の取り付け、固定操作中に移動する座席

本製品の取り付け、固定操作中に移動したり、背もたれや座面の状態が変化する座席には取り付けないでください。

⚠危険

以下に示すシート（座席）では絶対に使用してはいけません。この指示を守らないと、死亡または重傷に至る切迫した事態が生じます。

チャイルドシートの角度が異常になる座席

座面が極端に傾斜しているなど、使用時にチャイルドシートの角度が異常になる座席では使用しないでください。

乗員の脱出に影響を与える座席

片開きドアのワンボックスカーのドア側や2ドアの自動車など、チャイルドシートを使用することで他の乗員が緊急時に脱出しにくくなる座席では使用しないでください。実際に本製品を使用する前に、緊急時を想定して、チャイルドシートを置いた状態で他の乗員が容易に乗降できるか、またお子さまを迅速に脱出させることができるかを、あらかじめ確認してください。

本製品が対応しない ISOFIX 固定装置には固定しないでください

本製品は汎用の ISOFIX 固定装置に固定して使用することができますが、ISOFIX 固定装置の仕様（使用可能なチャイルドシートが自動車メーカーにより指定されている場合や米国規格の ISOFIX 固定装置など）によっては適切に固定できないリスクがあるため、自動車の取扱説明書を確認するか、自動車メーカーにお問い合わせください。



床面に構造物のある座席

本製品は、サポートレッグを自動車の床面に接地させて使用します。このため、床面に収納ボックスなどの構造物がある座席では使用できません。

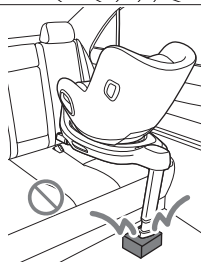

チャイルドシートを安定して設置できない座席

レーシング用のバケットシートなどの極端な凸凹がある座席、幅や奥行きが極端に狭い座席、チャイルドシートを取り付けるとドアやコンソールなど座席以外の構造物にチャイルドシートが接触する座席では、チャイルドシートが安定しないため取り付けられません。取り付け作業中に、安定性に不安を感じた場合は、その座席には取り付けないようにしてください。

また、適合車種でも限定モデルや中古車の場合には、特殊な座席が付いていたり、座席そのものが交換されているなどの場合もあります。これらの場合、チャイルドシートが安定して設置できないこともありますのでご注意ください。

<< 重要 ! >>

本書とあわせて、取り付けるシート類の「使用上の注意事項」も必ずご確認の上、その指示を遵守してください。

使用上の注意事項

本製品の誤った使用は、所定の機能を発揮できないばかりか、お子さまのみならず他の乗員の方にも思わぬ危険をおよぼすおそれがあります。

ここでは、本製品をお使いいただくにあたって、注意していただきたい重要な事柄や、「してはならない」重要な禁止事項について説明しています。

⚠危険

以下に記載する内容を守らなければ、死亡または重傷に至る切迫した事態が生じることを示します。

指示通りに正しく取り付けること

本製品、取り付けるシート類、およびお車のすべての取扱説明書と本体表示に従い、指定された手順で正しく固定してください。

ISOFIX 固定装置以外の方法で固定しないこと

本製品は ISOFIX 固定専用です。車の ISOFIX 固定装置に必ず接続し、シートベルトなど他の方法による固定は絶対に行わないでください。また、これら他の方法での追加の固定も行わないでください。



規定外の使用法の禁止

本書および本体表示に記載のない座席への固定や、指定外の使用方をすると、本来の安全性能が発揮されず非常に危険です。

設置場所の安全確認

可動式シートの動作やドアの開閉時に本製品が挟まれないよう、あらかじめ安全を十分に確認して設置・使用してください。

サポートレッグを正しく使用すること

サポートレッグの長さを適切に調節し、先端が自動車の床面にしっかり接した状態で固定してください。

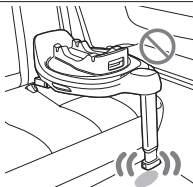
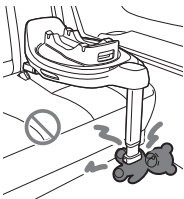

サポートレッグの下や周囲に物を置かないこと

サポートレッグは、安全上、大変重要な部品です。安全機能が正しく働くよう、サポートレッグの下や周囲（特に前方）には物を置かないでください。

⚠危険

以下に記載する内容を守らなければ、死亡または重傷に至る切迫した事態が生じることを示します。

指定以外の向きで使用しないこと

本製品はサポートレッグを前にして設置します。進行方向に対して横向きや前向きでの設置はしないでください。

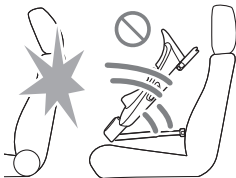

車内では常にチャイルドシートを必ず固定しておくこと
お子さまが乗っていない時でも、衝突時や急制動時の移動を防ぐため、ベースとシート類は常に車内に正しく固定しておいてください。

分解、修理、改造をしないでください

本製品の適合する規格、基準に関わる管轄当局の承認なしに本製品に変更を加えたり、部品などを追加することは禁止されています。また、指定外の部品への交換、同梱されていないアクセサリや他社製の部品、製品を追加して取り付けして使用しないでください。指示された箇所以外の部品取り外しや、ご自身での分解・修理はしないでください。

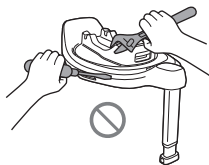

注油・潤滑剤の使用禁止

安全に機能しなくなる恐れがあるため、お手入れや操作をスムーズにする目的であっても、絶対に注油しないでください。

異常・破損時の使用禁止

部品が取り外された状態や、本製品に破損・異常がある場合は、本来の性能を発揮できず事故につながるおそれがあるため使用を中止してください。



シート類は正しい向きで使用すること

本製品は、お子さまの乗せ降ろしをしやすいするため、台座部分が回転する構造になっています。本製品に取り付けるシート類は、シート類の取扱説明書で指定されている向きにして使用してください。シート類によって、前向き、後ろ向き、横向きと、シート類の使用可能な向きが異なります。指定されていない向きにして使用すると大変に危険です。

⚠危険

以下に記載する内容を守らなければ、死亡または重傷に至る切迫した事態が生じることを示します。

高所に置かないこと

チャイルドシートが落下して、重大な事故につながるおそれがあります。テーブルの上や階段近く、自動車の屋根の上、買い物カートなど、転落すると危険な場所に置かないでください。



お子さまに操作させないこと

本製品は説明書を理解した大人が操作し、お子さまには絶対に操作させないでください。

単体で使用しないこと

本製品は、単体ではチャイルドシートとして使用することはできません。本製品に対応した別売シート類を正しく取り付けることよって、チャイルドシートとして使用することができます。

対応外のシート類を使用しないこと

安全に機能しないおそれがありますので、本書で指定されたシート類以外のシートを本製品に取り付けて使用してはいけません。また、本製品に取り付けが可能なシート類が追加された場合は、当社のホームページにおいて告知いたします。

チャイルドシートを使用すること

多くの自動車事故が、短い距離、短い時間の移動時に発生しています。どれほど短い距離、どれほど短時間のドライブであろうとも、チャイルドシートを常に正しく使用するとともに、慎重で安全な運転を心がけるようにしてください。

警告

以下に記載する内容を守らなければ、死亡または重傷に至る可能性があります。

本製品の下にクッションや敷物などを敷かないこと

固定が不安定になるため、座席との間に座布団やクッションを敷かず、直接取り付けてください。

本製品を正しく取り付けられた際に、自動車の座席にくぼみやキズが生じる可能性があります、あらかじめご了承ください。

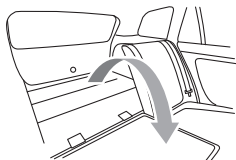

可倒式座席の場合、確実に背もたれを固定すること

可倒式座席（トランクスペースを広く使えるよう、座席の背もたれを前に倒すことができる座席／トランクスルー）に取り付ける場合は、使用中に倒れないよう、車の座席の背もたれを確実に立ててロックしてください。

車の座席を操作した後は再確認すること

座席のリクライニングやスライド操作をした後は、固定状態が変わる可能性があるため、必ずチャイルドシートの取り付け状態を確認してください。

車の操作への干渉を確認すること

ドアの開閉や可動式シートの操作に干渉しない座席に取り付け、製品や車への破損・キズを防いでください。

事前に適合確認をしてください

ご購入・ご使用前に、お使いの自動車の座席に正しく取り付けられることを必ず確認してください。

指定外アクセサリーの併用禁止

安全性能を損なう恐れがあるため、チャイルドシートに当社指定外のマットやクッション、ベルトなどを追加しないでください。

衝撃を受けた製品の使用中止

交通事故にあった、落下させた、車のドアで強く挟んだ、など一度でも強い衝撃を受けた場合は絶対には使用してはいけません。本製品だけではなく、本製品に取り付けるシート類も同様です。

また、本製品の部品が欠落した場合も使用してはいけません。目には見えない損傷や部品の欠落の影響によって本製品が安全に機能しなくなっている可能性があります。このような場合は、修理ができません、保証の対象外となりますので、新しいチャイルドシートをご購入いただく必要があります。

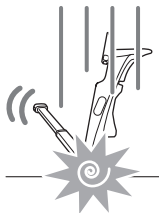

警告

以下に記載する内容を守らなければ、死亡または重傷に至る可能性があります。

本製品に過度の負担を掛けないこと

重いものを載せたり、ドアや自動車の座席のリクライニングで強く挟むなどしたりしないでください。損傷により本来の性能を発揮できなくなります。本製品が損傷した場合は使用を中止してください。

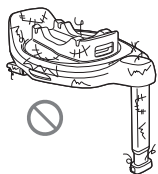
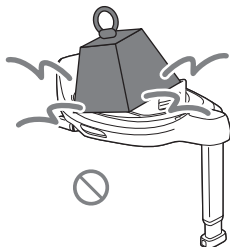

中古品や劣化したチャイルドシートを使用しないこと

中古品は過去の使用履歴や保管状況や使用状況が不明なため再利用してはいけません。見た目では判断できない構造的損傷のある可能性もあります。また、再利用による事故を防ぐため使用しなくなった本製品は、「再利用不可」と明示し、再利用ができない状態にして廃棄するようお願いいたします。

走行中は、チャイルドシートを操作しないこと

お子さまの状態の確認でも、走行中には操作しないでください。走行中に異常を発見したり、お子さまの状態に不安が生じたりした際は、速やかに自動車を安全な場所に停めてから、確認、操作を行ってください。

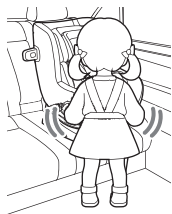

走行前にはチャイルドシートの状態を確認すること

お子さまや他の乗員が触れたり、座席を操作したりするなどしてチャイルドシートの状態が変化しているおそれがあります。走行前には、必ずチャイルドシートが適切な状態にあるかどうかを確認してください。

目的外で本製品を使用しないこと

本製品は、本書で示す目的でのみ使用することができます。本来の目的以外で使用すると、本製品が落下や転倒をしたり、お子さまが落下したりするなどして、重大な事故につながるおそれがあります。

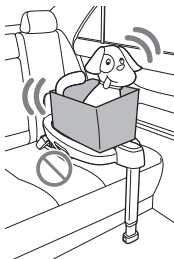

△注意

以下に記載する内容を守らなければ、軽傷または中程度の傷害を負ったり、本製品またはその他の物品に損害をあたえたりすることがあり得ることを示します。

適切な方法でお手入れすること

チャイルドシートが安全に機能しなくなるおそれがありますので、お手入れやメンテナンスの際に、稼働部、接合部に潤滑油を使用してはいけません。本製品のお手入れは、本取扱説明書の指示に従って行うようにしてください。

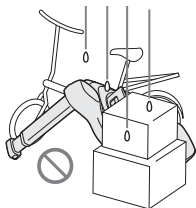

不適切な方法で保管しないこと

部品の劣化や故障を防ぐため、屋外や直射日光、高温、多湿、ホコリの多い場所での保管は避けてください。また、このような状態で長期間保管した場合、劣化のおそれがありますので使用しないでください。

接続部・固定部を清潔に保つこと

ISOFIX コネクターやマウント部に汚れやホコリが付着すると機能に支障が出るおそれがあります。常に清潔に保ってください。

トランクでの保管に注意すること

本製品の破損につながるおそれがあります。本製品を自動車のトランクに入れて保管する場合、上に他の物を載せないようにしてください

長期間不使用時の取り外し

長期間使用しない場合は車内やトランクに放置せず、取り外して車外の安全な場所で保管してください。

回転機構に注意すること

本製品の台座は、シート類を取り付けた状態で回転させることができます。車両や取り付けるシート類によって車のドアに干渉する場合はドアを開けて回転させてください。それでも干渉する場合は、回転機構を使用しないでください。

手足の挟み込み注意

回転機構や各部の操作時には、操作される方や、お子さまの手足や指を挟まないよう、十分に安全を確認してください。

長時間の連続使用禁止

お子さまの疲労軽減のため、最低1時間に1回は休憩をとり、シートから降りて自由に動ける時間を設けてください。

問い合わせ先

補修やメンテナンスなど、ご不明な点は販売店または巻末のお客サービスまでお問い合わせください。

本書は取扱説明書ホルダーに収納して常時携帯すること
必要なときにいつでも参照できるように、本書
は本製品のリバウンドプレートにある取扱説明
書ホルダーに収納しておいてください。

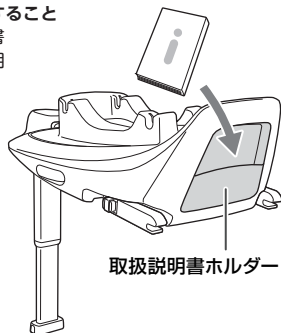

重要

あらかじめ本製品を自動車の座席に取り付けた上で、シート類を本製品に固定して、チャイルドシートとして使用します。

座席の確認

01

「自動車の座席に関して」を参照して、取り付け可能な座席であることを確認します。

参照 P12-15 > 自動車の座席に関して

⚠危険

適合車種一覧を確認してください

適合しない車種、座席には取り付けできません。取り付けるシート類によって適合の可否は変わりますのでご注意ください。

セイフティインジケーター

01

本製品の先端部、サポートレグの上にはセイフティインジケーターが装備されています。セイフティインジケーターは、本製品の3カ所の状態を示すインジケーターで、全てが緑色になっていることを確認してから使用します。

1つでも赤色の部分がある場合は、インジケーターが示す部分を確認して、正しい状態になるように操作してください。

安全に本製品をご使用いただくため、使用中もセイフティインジケーターを適宜確認してください。

02

セイフティインジケーターの示す内容は図の通りです。

緑色：○正しい状態

赤色：×誤った状態

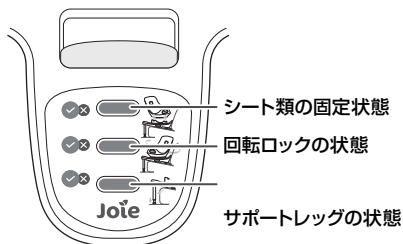

座席への取り付け

⚠注意

お子さまを近づけないようにしてください

安全に注意して、お子さまを近づけないようにして作業してください。

01

座席のシートベルトは留めずに、巻き取るなどして邪魔にならないようにしておきます。シートタングやシートバックル、その他のものの上に本製品を乗せないように注意してください。

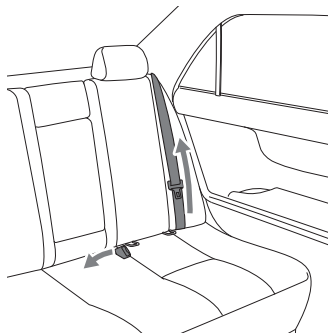

02

ISOFIX ガイドを、座席の ISOFIX 固定装置に差し込みます。ISOFIX ガイドの切込部を ISOFIX 固定装置に差し込むようにして取り付けてください。

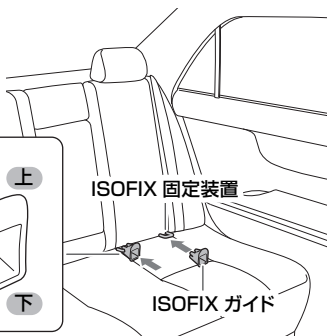

👉ポイント!

車種によっては、ISOFIX ガイドを差し込めない場合があります。その場合は、ISOFIX ガイドを差し込まずに本製品を取り付けることもできます。ただし ISOFIX 固定装置の周囲の座席の生地にキズがつく場合がありますので、あらかじめご了承ください。

ISOFIX 固定装置の場所や使いかたについては自動車の取扱説明書を参照してください。

03

サポートレッグを最後まで開きます。

⚠注意

サポートレッグは固定されません

サポートレッグは開いた状態で完全には固定されていません。本体を持ち上げるとサポートレッグが閉じることがありますのでご注意ください。

なお、サポートレッグは閉じた状態でも固定されませんので、持ち上げる際にはご注意ください。

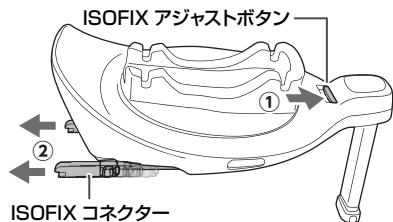
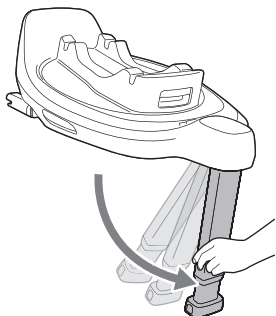

04

- ① ISOFIX アジャストボタンを手前に押し込みながら、
- ② ISOFIX コネクターを引き出します。最後まで引き出してください。

05

前後を確認して本製品を座面に置き、左右の ISOFIX コネクターを、それぞれ ISOFIX ガイドに差し込みます。

左右それぞれカチッ、カチッ、と音が生じて座席の ISOFIX 固定装置に固定されるまでしっかりと差し込んでください。

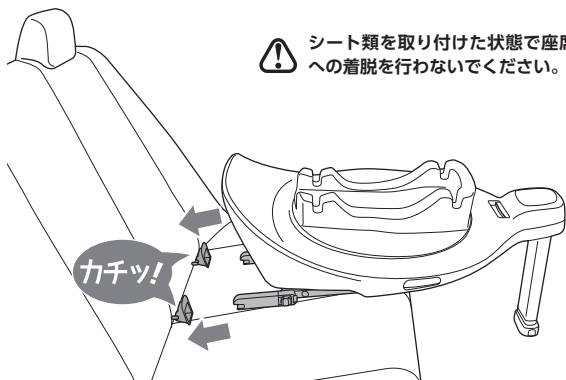

06

ISOFIX コネクターのインジケーターを確認します。必ず、左右両方とも確認してください。

左右いずれか一方でも緑色になっていない（赤色のまま）場合は、もう一度操作をやりなおしてください。

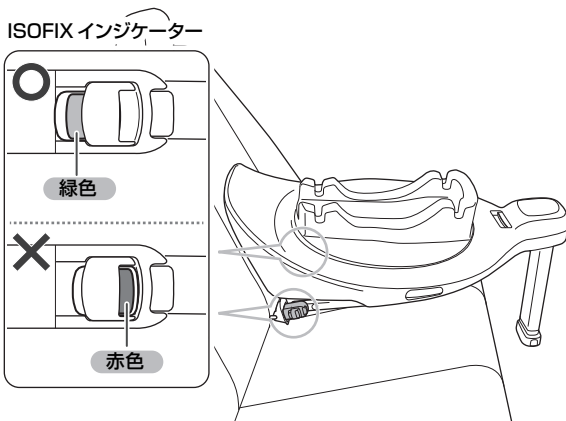

⚠ 危険

ISOFIX コネクターは確実に固定すること

チャイルドシートが正しく固定されていないと、急ブレーキや衝突の際に固定が外れるおそれがあります。取り付け後は、必ず左右のインジケーターの色を確認してください。

<<シート類の取扱説明書を確認してください>>

この後、シート類を取り付けて ISOFIX アジャストボタンの操作（シート背もたれへの押し込み）を行います。

これらの操作については、シート類の取扱説明書の指示に従ってください。

07

- ①サポートレッグアジャストボタンを左右からつまんで、サポートレッグの長さを調整します。
- ②サポートレッグの先端が、まっすぐ床面に接して、
- ③かつ、本製品の先端（サポートレッグ側）が極端に座面から浮き上がらないようにします。
- ④セイフティンジケータのサポートレッグ部が緑色になっていることを確認します。赤色の場合は、サポートレッグが正しく調整されていませんので、緑色になるまで調節しなおしてください。

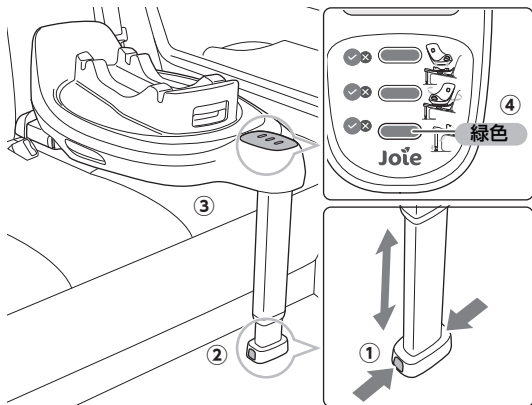

⚠危険

サポートレッグは確実に接地させること

サポートレッグが完全に床面に接地するとサポートレッグ部のインジケータは緑色になります。赤色の場合は、サポートレッグが完全に接地していませんので、サポートレッグを調節して、インジケータが緑色になるようにしてください。

⚠警告

極端に座面から浮かせないようにしてください

サポートレッグを調節する際に、本製品を極端に浮かせないように注意してください。

車種によってはサポートレッグを調節しても、本製品の底面に多少の浮きが見られる場合がありますが、ご使用には支障ありません。

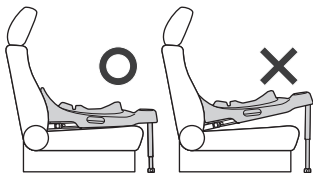

⚠注意

サポートレッグは常に接地させること

シート類が取り付けられていない場合でも、お子さまが乗っていない場合でも、サポートレッグは常に正しく床面に接するようにしてください。

08

念のため、本製品を手前に引いて、ISOFIX コネクターがしっかりと ISOFIX 固定装置に固定されていることを確認してください。

⚠警告

手指にご注意ください

本製品単体の状態で取り付けておく場合は、手や指を機構部などで挟んだりしないよう注意してください。また、長期に渡って使用しない場合は、自動車の座席に取り付けたままにしないでください。

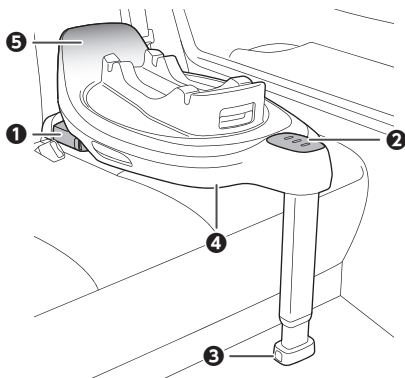

✓チェックリスト

- ①左右の ISOFIX コネクターが ISOFIX 固定装置に固定され、ISOFIX コネクターのインジケーターが左右とも緑色になっていること。
- ②サポートレッグのインジケーターが緑色になっていること。
※実際にご使用になる場合、すべてのインジケーターが緑色の状態でご使用ください。
- ③サポートレッグが完全に開かれていて、サポートレッグの先端が床面に接していること。
サポートレッグの下、周辺に物が置かれていないこと。
- ④本製品の底面が座席のシート座面に接していること（極端に浮いていないこと）。
- ⑤シート類を取り付けてからリバウンドプレートを自動車のシート背もたれに接するようにします。
※シート類の取扱説明書をご参照ください。

シート類の取り付け、取り外し

シート類の取扱説明書を確認してください

取り付け、取り外し方法はシート類により異なります。以下では、「後ろ向き専用チャイルドシート（ベビーキャリア）」の着脱手順に絞って説明いたします。実際に取り付ける場合は、それぞれの取扱説明書を確認してその指示に従ってください。

i-Harbour 参照 P44-48 > ISOFIX ベースへの取り付け

01

チャイルドシートを自動車の進行方向に対して後ろ向きにして、マウントの位置にチャイルドシート底面の前後にある取り付けバー（金属棒）位置を合わせて下ろします。

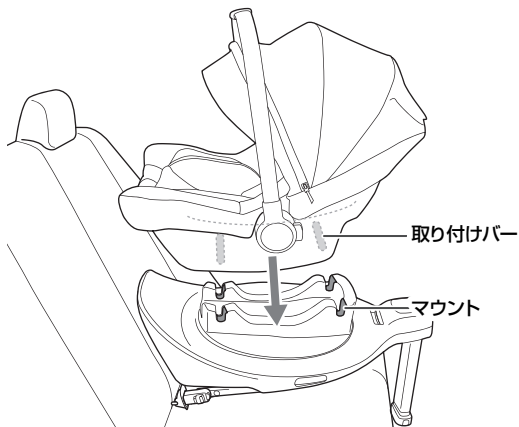

ポイント!

シート類は進行方向に対して後ろ向きにして取り付けます。前向きで使用するシート類の場合は、後ろ向きにして取り付けてから回転機能で前向きに回転させます。

02

そのまま「カチッ」と音がしてチャイルドシートが固定されるまで下ろします。
セイフティンジケーターのシート類の固定部が緑色になっていることを確認してください。赤色になっている場合は、取り付けなおしてください。

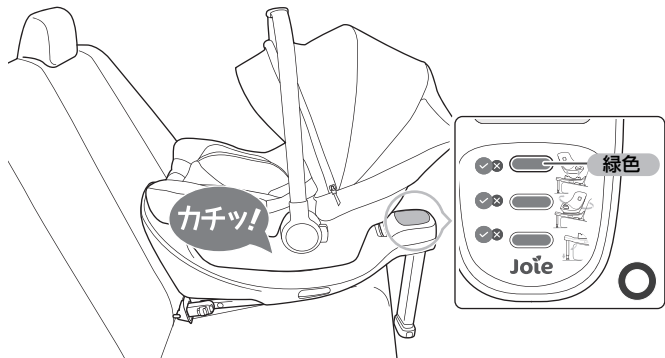

03

念のため、チャイルドシートを動かして、本製品から外れないことを確認してください。

⚠危険

シート類を確実に固定すること

衝突や急制動の際にシート類が外れ、思わぬ事故につながるおそれがあります。必ずセイフティンジケーターがすべて緑色になっていることを確認し、かつチャイルドシートを動かして、本製品から外れないことを確認してください。

04

- ① ISOFIX アジャストボタンを押し込んで、
- ② 本製品をシート背もたれ側に押し込みます。リバウンドプレートをしっかりシート背もたれに押し付けてください。
- ③ セーフティインジケーターがすべて緑色になっていることをもう一度確認します。

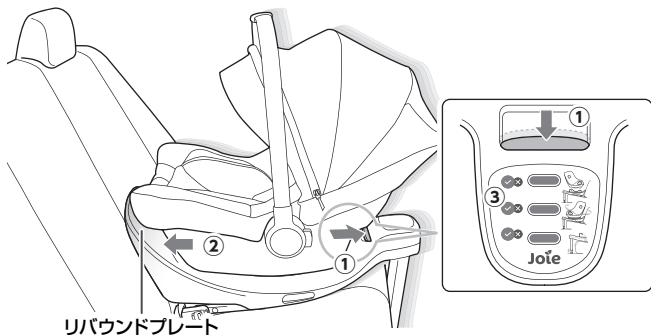

05

チャイルドシートを取り外すには、

- ① 回転ロックがロックされている事を確認して、
- ② リリースレバーを握りながら固定を解除し、
- ③ チャイルドシートをゆっくりと持ち上げて取り外します。

お子さまを乗せた状態で取り外す場合は、お子さまの様子を見て、慎重に操作してください。

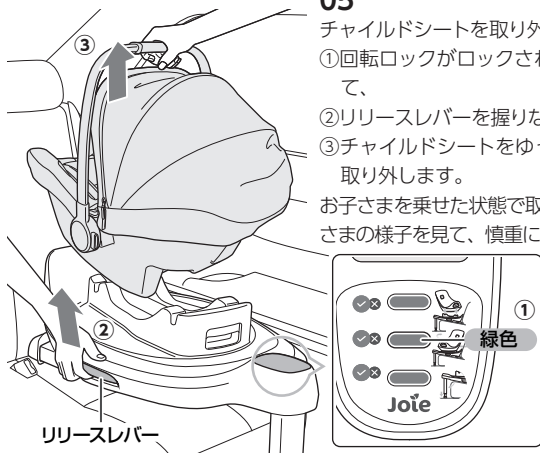

👉ポイント!

リリースレバーは左右にあります。いずれか一方を操作すればシート類を取り外すことができます。

台座が固定されていない状態でもシート類の取り付け、取り外しは可能ですが、台座を固定しておくにより安全に着脱ができます。

回転機構

本製品には、お子さまの乗せ降ろしをやすくするために、また、シート類の向きを変えるために台座部分が回転する機構を装備しています。

セイフティンジケーターの回転ロック部が赤色になっている場合は、台座が正しい向きで固定されていません。

回転をロックしておくにより安全にシート類の取り付け、取り外しができます。

⚠️注意

回転機構は、お子さまの乗せ降ろし時以外は使用しません

突然台座が回転するおそれがありますので、お子さまの乗せ降ろしを行う時*以外は、回転をロックさせておいてください。

*シート類によっては、前後の向きを変える場合にも回転機構を使用します。

01

セイフティンジケーターの回転ロック部が赤色になっている場合は、

- ①カチッと音がするまで、正面を向くように台座を回転させます。
- ②回転ロック部が緑色に変わった事を確認します。念のため、軽く台座を動かして台座の回転がロックされていることを確認してください。

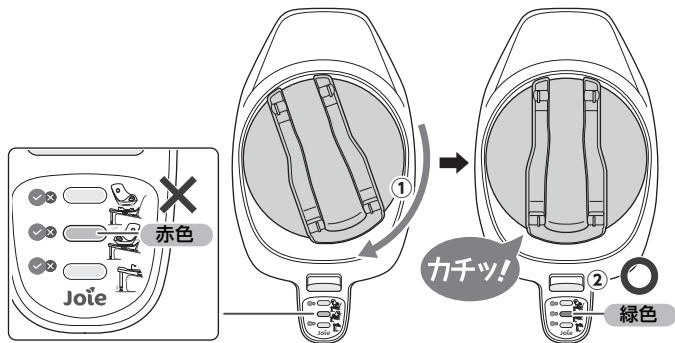

<<シート類の取扱説明書を確認してください>>

回転操作の方法は、取り付けるシートによって異なります。シートによっては本製品の回転レバーを使用せず、i-Harbour などシートのレバーで操作するものがあります。

i-Harbour 参照 P49-52 >回転機構

以下では、「本製品のシート回転レバー」を使用して回転させるタイプのシートについて、その操作方法を説明します。

回転のさせかた（シート回転レバー）

ポイント!

後ろ向き専用チャイルドシート（ベビーキャリア）の場合、安全のため台座は途中までしか回転しないようになっています。お子さまを乗せ降ろしする目的でのみ回転機構をご使用ください。

01

①シート回転レバーを引き上げて、

②シート類を回転させます。

台座は横向きになるまでしか回転せず、回転機構は回った状態では固定されません。

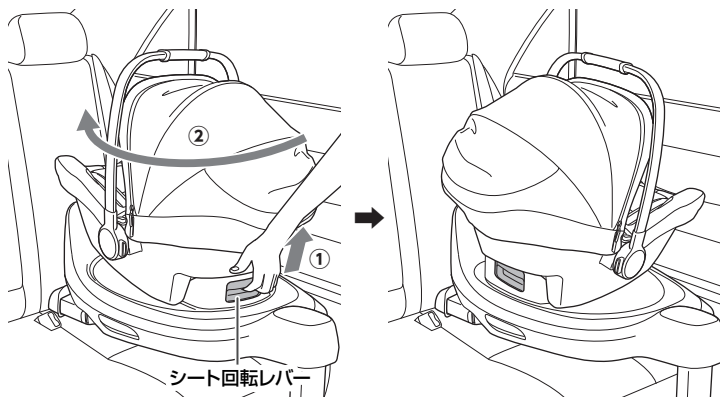

02

お子さまの乗せ降ろしが終わったら、シート類を回転させて正しい向きでロックさせます。セイフティインジケータの回転ロック部が緑色になっていることを確認してください。念のため、軽く動かして台座の回転がロックされていることを確認してください。

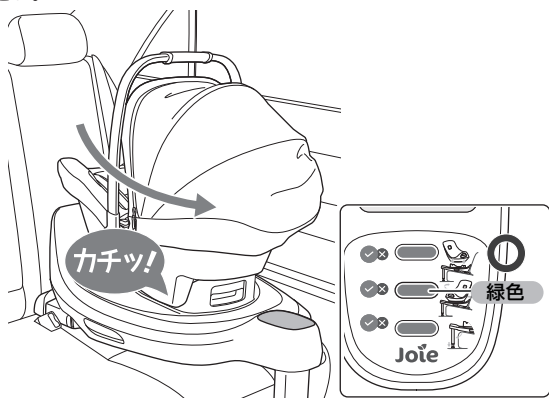

⚠ 警告

お子さまの乗せ降ろし時以外は、必ず台座の回転をロックしてください

ロックされていないと、突然シート類が回転して、思わぬ事故につながるおそれがあります。

座席からの取り外し

01

あらかじめシート類を取り外しておきます。

参照 P31 >シート類の取り付け、取り外し> 05

02

ISOFIX コネクターを外します。ダブルロック構造になっていますので、**左右の ISOFIX コネクターは同時に操作してください。**

- ① A のリリースボタンを押しながら、
- ② B のリリースボタンを押して ISOFIX コネクターのロックを解除し、
- ③ 本製品を手前に引き出して左右同時に ISOFIX 固定装置から抜き取ります。

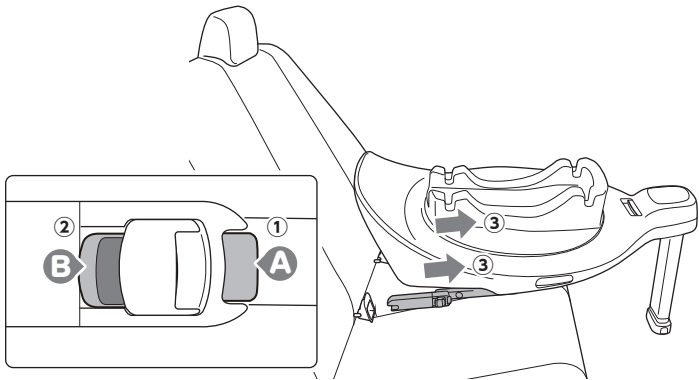

👉ポイント!

ISOFIX コネクターを左右同時に操作しながら、本製品を手前に引いて取り外します。本製品を手前に引かないと、ISOFIX コネクターが再度ロックされてしまいます。

ISOFIX コネクターが片側だけ外れると、取り外しができなくなります。その場合は、本製品をシート背もたれ側に押し込んで、左右の ISOFIX コネクターをもう一度 ISOFIX 固定装置に取り付けてから、再度取り外しを行ってください。

作業スペースが狭く ISOFIX コネクターの操作をしにくい場合は、ISOFIX アジャストボタンを使って、本製品を少し前方に引き出すと作業がしやすくなります。

参照 P25 >座席への取り付け> 04

03

ISOFIX ガイドを取り外します。ISOFIX ガイドはなくさないよう、大切に保管してください。

⚠注意

ISOFIX ガイドは取り付けたままにしないでください

ISOFIX ガイドが紛失、破損したり、同乗者がケガをするおそれがあります。ISOFIX ガイドは、必ず取り外した上、お子さまの手の届かない場所で大切に保管してください。

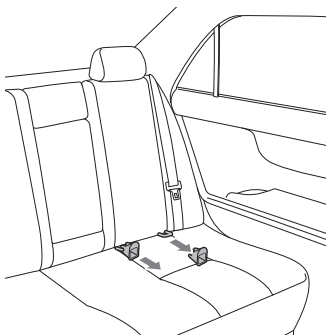

04

- ① ISOFIX アジャストボタンを引いて、
- ② ISOFIX コネクターを本体に収納します。最後までしっかりと収納してください。

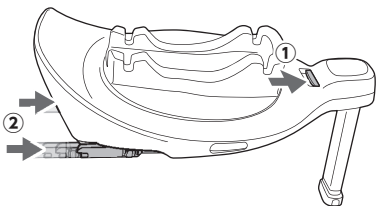

05

- ① サポートレッグアジャストボタンを操作し、サポートレッグを最も短い状態にして、
- ② サポートレッグを本体側に折りたたみます。

本製品、シート類は、車内には置かず自動車から出してください。

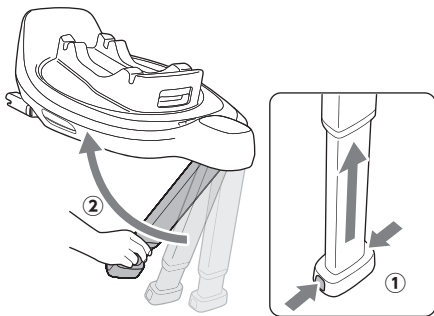

⚠警告

座席から取り外したら必ず車外に出しておくこと

正しく固定せず、そのまま車内に置いておくと、衝突や急制動の際に移動し、運転操作の邪魔になったり、他の同乗者にあたるなどして、重大な事故につながるおそれがあります。

⚠注意

サポートレグにご注意ください

サポートレグは閉じた状態で完全には固定されませんので、サポートレグを下から支えるようにして本製品を持ち、車外に取り出します。サポートレグが突然開いてケガをするおそれがあります。持ち運ぶ際には、片手をサポートレグに添えて持ち運ぶようにしてください。

お手入れのしかた

⚠危険

水を直接かけないでください

サビが発生し、本製品が正常に機能しなくなるおそれがあります。

油類などの潤滑剤は使用できません

潤滑剤を使用すると、大変危険です。絶対に使用しないでください。

⚠警告

ラベルやシールをはがさないこと

本製品に貼られているラベルやシールも安全に関わる重要な部品ですので、決してはがさないでください。

⚠注意

市販のウェットタオル（ウェットティッシュ）や赤ちゃんのお尻ふきは、樹脂部分のお手入れに使用しないでください

含まれる成分によっては、樹脂が劣化、変質するおそれがあります。

ガソリン、シンナーなどの有機溶剤、その他の溶剤を使用しないでください

樹脂部品に影響を与え、ウレタンなどの衝撃吸収材を溶解し、変質、変形させるおそれがあります。

本書を濡らさないに注意してください

水気を使ってお手入れする際には、取扱説明書を取扱説明書ホルダーから外してお手入れください。お手入れ後は、取扱説明書を取扱説明書ホルダーに戻すようにしてください。

樹脂部分のお手入れ

樹脂部分は、お湯または水に浸してきつく絞った柔らかい布で汚れをふきとってください。汚れがひどい場合には、水で薄めた中性洗剤を浸してきつく絞った柔らかい布で汚れをふき取ってください。洗剤を使用した場合は、お手入れ後に洗剤をしっかりとふき取ってください。

機構部分、金属部分のお手入れ

お湯または水に浸してきつく絞った柔らかい布で汚れをふきとってください。洗剤類は使用しないでください。

機構部や可動部の内側は、ご家庭の掃除機でゴミやほこりを吸い取るか、市販のエアスターで中のゴミ、ほこりを吹き飛ばすようにしてください。

- ・ ISOFIX コネクター
- ・ マウントの金属部
- ・ サポートレッグ
- ・ その他可動部

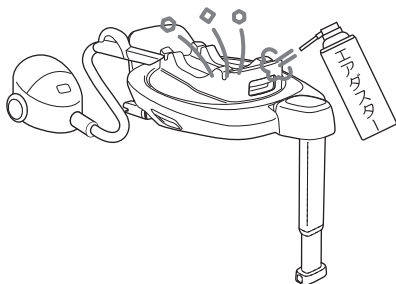

⚠ 注意

接合部、機構部、可動部は常に清潔を保つようにしてください。

ISOFIX コネクターとマウントは、それぞれ自動車の座席、ベビーシートを固定するための重要な部品です。食べかすやゴミ、ほこりなどが付着しないように注意して、常に清潔を保つようにしてください。

保管のしかた

長期間使用しない場合、本製品は自動車の座席から取り外してください。

長期間使用しない場合、シート類を取り付けた状態では保管しないでください。

ほこりが内部に入らないよう、カバーなどを掛けて保管するようにしてください。

機構部、可動部にお子さまが手や指を差し入れるとケガをするおそれがありますので、お子さまの手の届かない場所で保管するようにしてください。

雨風のアたる場所、露天では保管しないでください。

本製品の上に物を乗せて保管しないでください。

廃棄のしかた

本製品を廃棄する際には、お住まいの自治体の指示に従い、正しく廃棄するようにしてください。

また、再利用による事故を防ぐため「廃棄品、使用不可」と明示して廃棄するようお願いいたします。

保証書

保証期間	お買い上げ日より1年間		
製品名	ジョーイ i-Base Encore (アイ-ベース アンコール)		
お買い上げ日			
お客様	ご住所 〒 -	お買い上げ 販売店名	店名 住所 電話番号
	お名前 電話番号 - -		

本製品の保証は、規定の内容に従いお買い上げ日から1年間有効となります。お買い上げ日やお買い上げいただいた販売店名が不明の場合保証の対象なりませんので、お買い上げいただいた際のレシートや領収書等を本取扱説明書と一緒に保管するようにしてください。

- 保証期間中に正常な使用状態において、万が一故障が発生した場合には無償で修理いたします。ただし、ご購入時の初期不良の場合を除いて、修理に要する送料はお客様にご負担いただきます。
- 保証期間内であっても次のような場合には、有償での修理となります。

- ・本保証書原本の提示がない場合（コピーされた保証書は無効です）および記入事項の字句に書き換えが認められる場合
- ・お客様ご自身が、本製品を新品でご購入されたことを証明できない場合

- ・本取扱説明書および製品本体に表記されている指示内容に従わなかったために生じた、故障、破損、不良の場合
- ・正常な使用、お手入れにより生じた傷や汚損、破損、日焼けによる表面の劣化
- ・部品の紛失の場合

3. 次のような場合には、安全のため、保証期間、有償、無償に関わらず修理することができません。

- ・事故や落下などの強い衝撃を受けたことにより生じた故障、破損、汚損の場合
 - ・誤使用、または改造、不当な分解によって発生した故障、破損、汚損の場合
 - ・本保証書にお買い上げ日、お客様名、販売店名の記載のない場合
 - ・並行輸入品や海外で購入された製品の場合
 - ・業務用、レンタル等、一般家庭外で使用されている場合
 - ・中古品の場合
 - ・本製品に貼り付けられているシール類がはがされている場合
 - ・本製品の製造が終了し、修理に必要な部品が無い場合
4. 本製品を正しく使用することにより生じた、自動車の座席表面やシートベルトの傷、取り付けあと等は保証いたしかねます。
5. 一度でもご使用になった製品のお取り換えはできません。
6. 保証は日本国内においてのみ有効です。

本書は再発行いたしませんので、大切に保管してください。

※製品は万全を期して製造しておりますが、万が一不都合な点がございましたら弊社お客様サービスまでお問い合わせください。

※性能向上のため、予告なく仕様を変更する場合があります。

※本書に記載いただいた個人情報につきましては、個人情報保護法の規定を準拠し、本保証に関わる範囲においてのみ使用いたします。

(本製品に関するお問い合わせ先)

株式会社カトーシ お客様サービス

電話：0568-67-5701 平日10~17時（土日祝日を除く）

www.katoji.co.jp

(nuna日本総代理店)

株式会社カトーシ 〒484-0894 愛知県犬山市羽黒北金屋39-2

シシート等を貼り付けてください



Allison Baby UK Ltd,
Venture Point, Towers Business Park
Rugeley, Staffordshire, WS15 1UZ
info.gl@joiebaby.com

view all fine signature selections
at joiebaby.com/signature