

# バウンサー ターン360° 取扱説明書

使用する前に必ず説明書をお読みください。

**KATOJI**

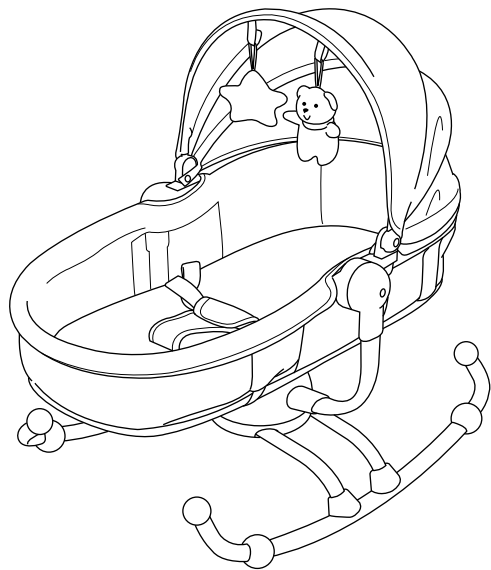

説明書を読んだ後は大切に保管してください。  
また、この製品を譲ったり、貸したりする時は  
取扱説明書を一緒に付けてください。

## 〈目次〉

使用上の注意	2
各部の名称	2
使用部品	3
組立方法	3
各部の使用方法	5
クッションの取付・取外し方法	7
クッションのクリーニング方法	7
お手入れ方法	7
保証書	8

## ⚠ 使用上の注意

- ◆取扱説明書通りに組立て、使用してください。
- ◆用途(お子様を乗せること)以外に使用しないでください。
- ◆新生児から体重15kgまでのお子様で使用してください。
- ◆首がすわっていない新生児の身体を起こして使用することは危険ですのでやめてください。
- ◆連続使用時間は1時間以内にしてください。
- ◆保護者の方が組立て及び操作を行ってください。
- ◆組立て時に全ての部品を確実に取り付けてください。
- ◆使用する前に全ての部品が確実に取り付けられていることを必ず確認してください。
- ◆本製品はベビーベッドではありません。お子様を寝かせる場合はベビーベッドに寝かせてください。
- ◆お子様が座面の上で立ち上がったり、暴れたりするのは危険ですのでご注意ください。
- ◆同時に2人以上のお子様を座らせないでください。
- ◆お子様を座らせたまま本体から離れないでください。
- ◆お子様を乗せたままシートを回転させる場合は、お子様に注意してゆっくり回転させてください。
- ◆お子様を寝かせたり、座らせた状態での本体の持ち運び等は危険ですのでしないでください。
- ◆お子様を寝かせたり、座らせた状態でのリクライニングは危険ですのでしないでください。
- ◆使用中は必ずシートベルト(腰ベルト、股ベルト)を着用してください。
- ◆水平、平坦な場所で周りにストーブ等の危険物がない場所でご使用ください。
- ◆階段の近くや床面から離れた場所等、転落の恐れのある場所では使用しないでください。
- ◆本体のフレームは、金属パイプを使用しています。フローリング等でのご使用は床に傷がつく恐れがありますのでご注意ください。
- ◆本体が故障したり、部品が破損、紛失した場合は使用をやめてすぐ修理するようにしてください。
- ◆本体の分解、改造はしないでください。
- ◆本体に付属している梱包材(ビニール袋等)は窒息の事故につながる恐れがありますので、お子様の手の届かない場所に保管するか廃棄するようにしてください。

## 各部の名称

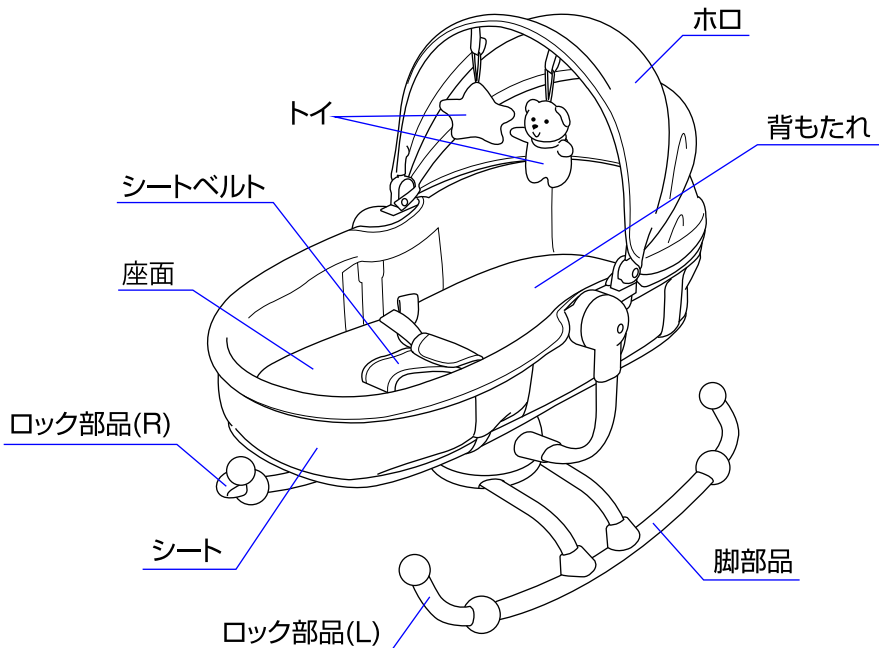

※説明書内のイラストと実際の商品とでは多少形状が異なる場合があります。

# 使用部品

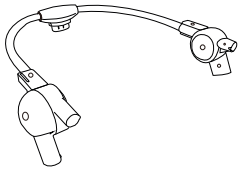

背もたれフレーム × 1

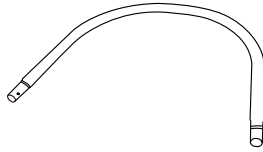

座面フレーム × 1

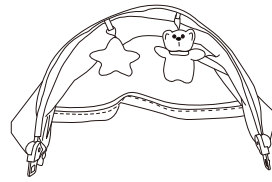

ホロ × 1

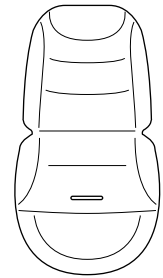

クッション × 1

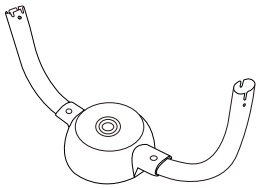

回転フレーム × 1

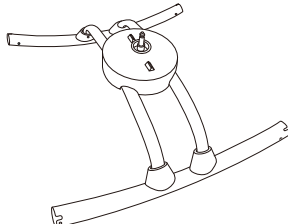

脚フレーム × 1

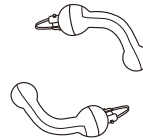

ロック部品  
(L)(R) × 各 2

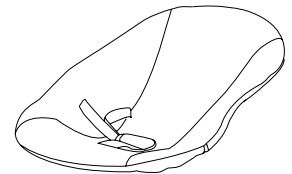

シート × 1

# 組立方法

1

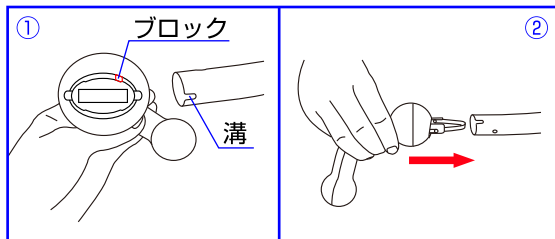
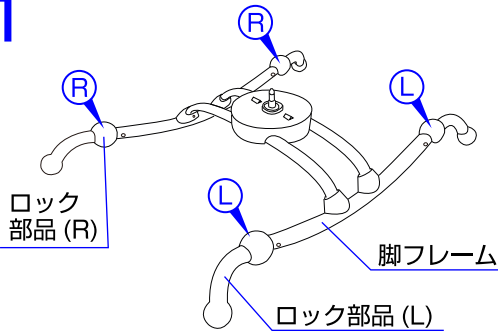

2

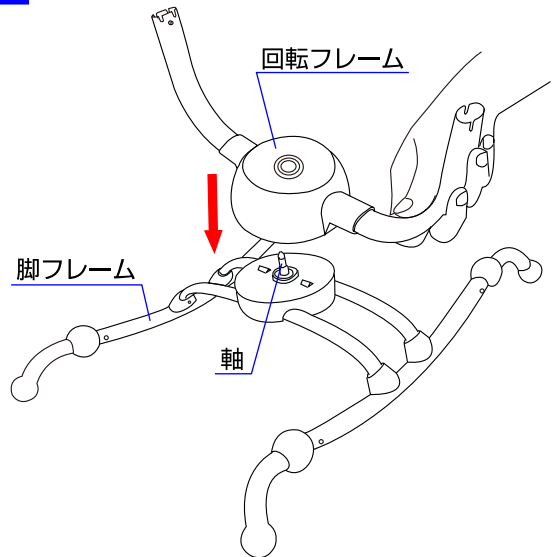

1. ロック部品(L)(R)を脚フレームに差し込んで取り付けてください。①ロック部品には向きがあり、ロック部品に付いているブロックが脚フレームの溝に入るように②取り付けてください。※ロック部品が確実に取り付けられていることを必ず確認してください。

2. 脚フレームの軸に回転フレームを差し込んで取り付けてください。※回転フレームが確実に取り付けられていることを必ず確認してください。

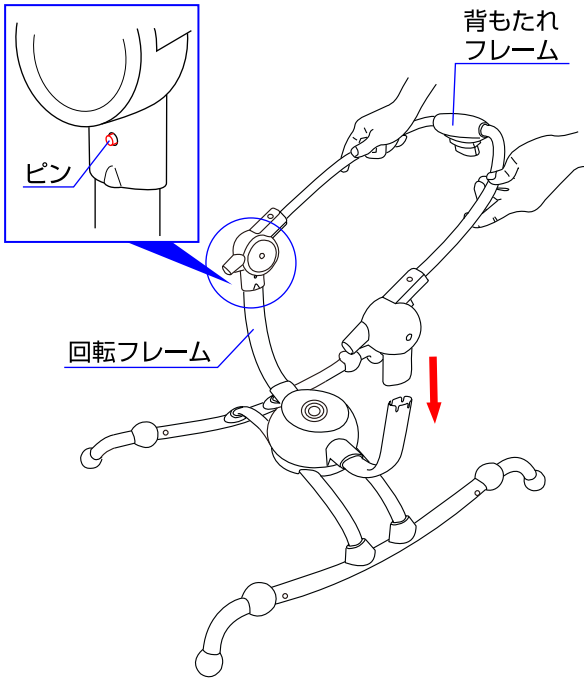
**3**

3.背もたれフレームの両側を回転フレームに差し込んで取り付けてください。※回転フレームのピンが背もたれフレームの穴から出ていることを必ず確認してください。

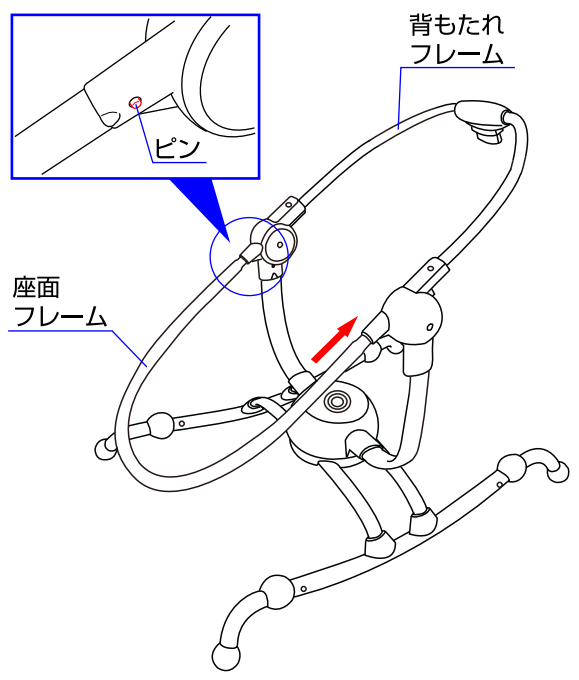
**4**

4.背もたれフレームに座面フレームを差し込んでください。※座面フレームが確実に取り付けられていることを必ず確認してください。

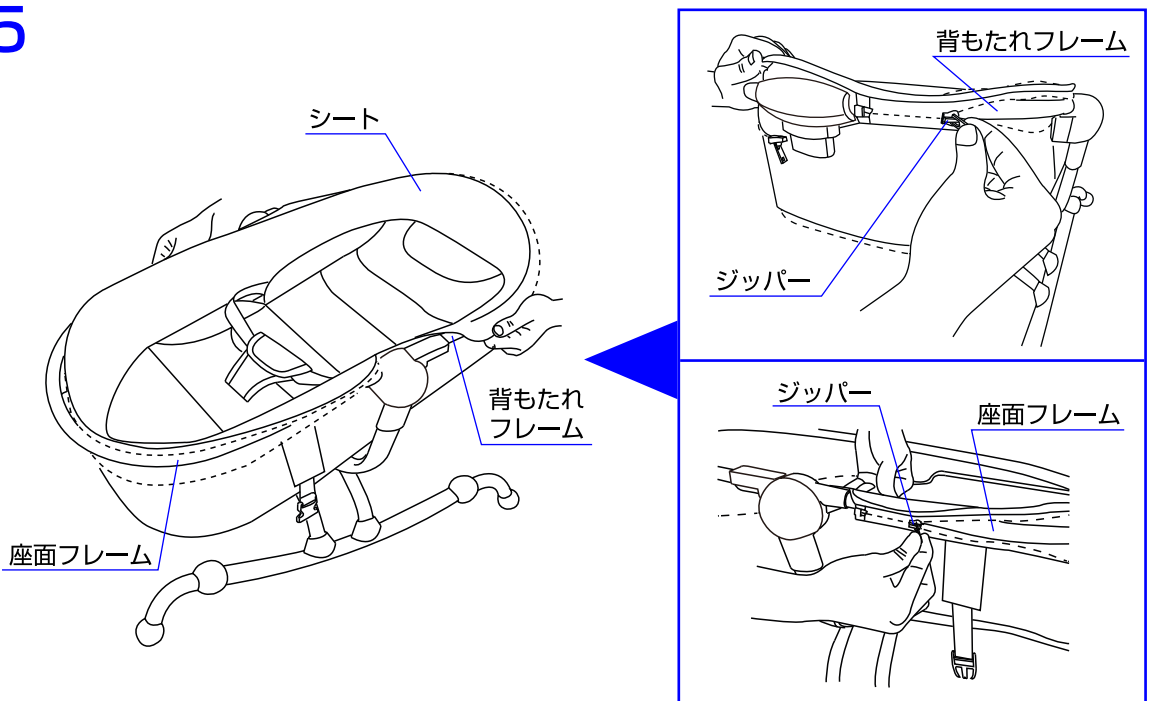
**5**

5.シートを背もたれフレーム、座面フレームにかぶせてください。シートを背もたれフレーム、座面フレームに固定する場合は、ジッパーを閉めて固定してください。シートの背もたれ側のジッパーはシートの両側に付いています。※シートが確実に取り付けられていることを必ず確認してください。

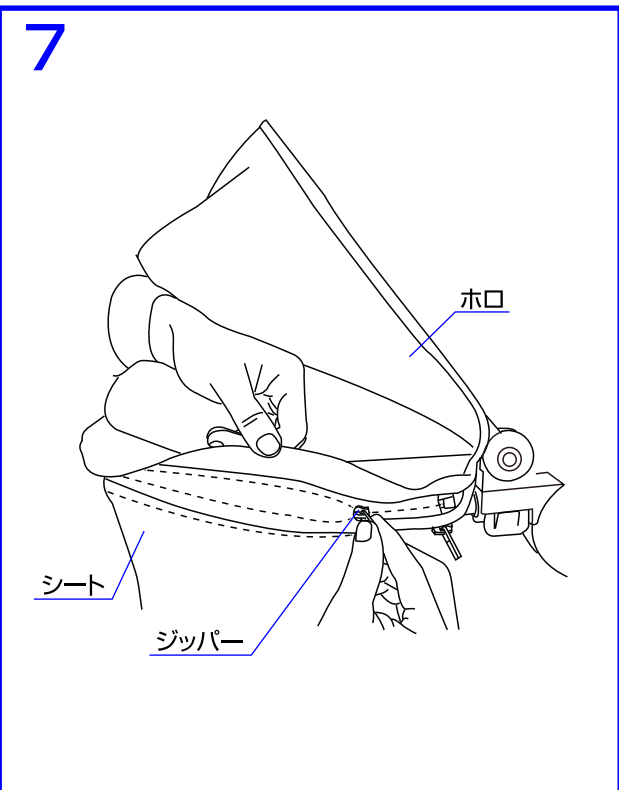
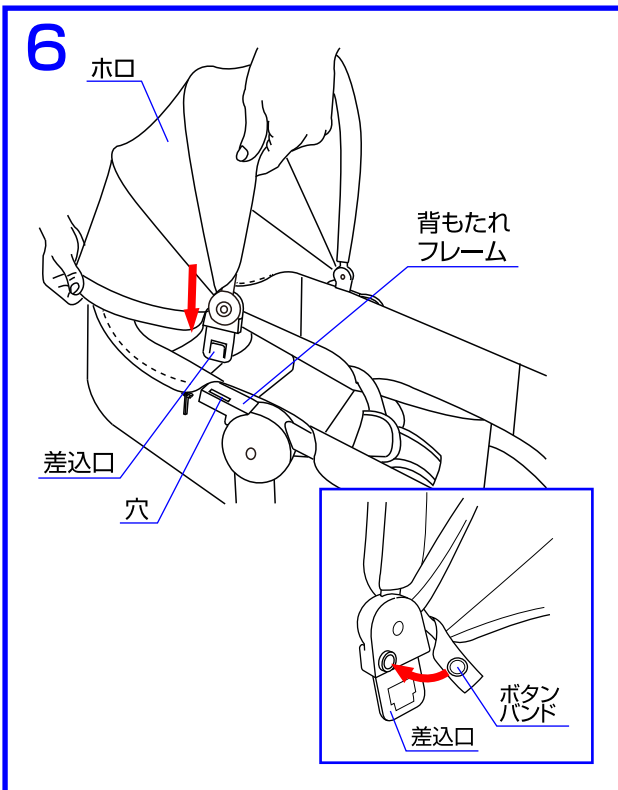

6.ホロの両側にある差込口の内側にホロのボタンバンドを取り付けてください。ホロの両側にある差込口を背もたれフレームの穴に差し込んで固定してください。

7.ホロとシートをジッパーで閉めて固定してください。  
 ※ホロが確実に固定されていることを必ず確認してください。

## 各部の使用法

〈シートのリクライニング方法〉

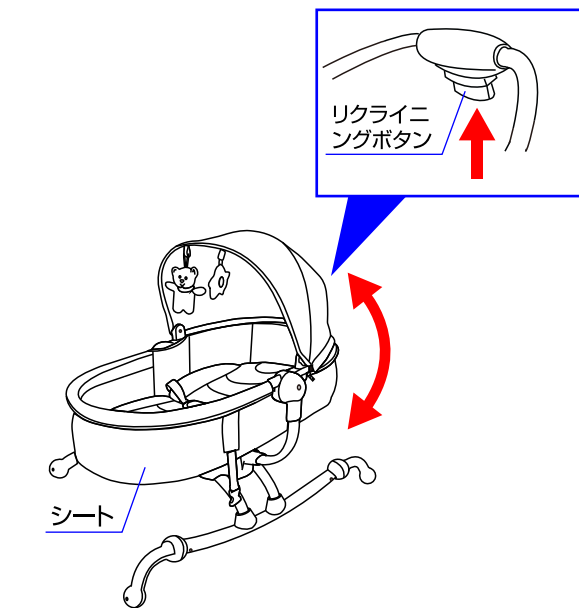

◇背もたれの後部にあるリクライニングボタンを押すとシートをリクライニングさせることができます。

〈背もたれのリクライニング方法〉

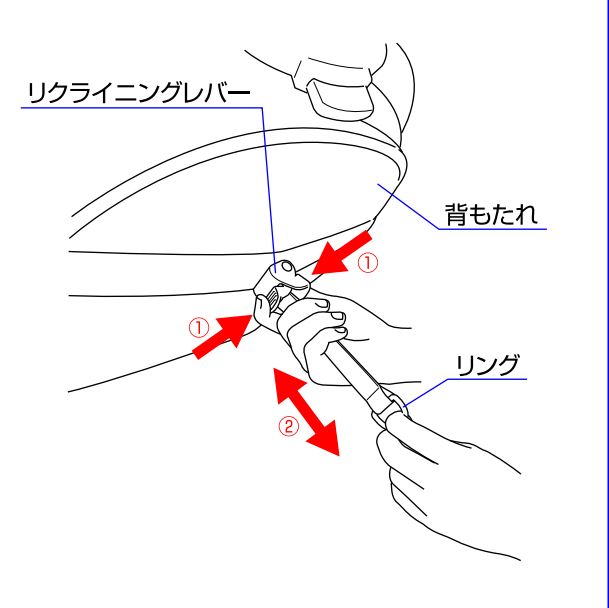

◇背もたれを起す場合は、片手でリングを固定しながら、リクライニングレバーを握って上げてください。背もたれを倒す場合は、リクライニングレバーを握りながら下げてください。(①→②)

〈シートベルトの使用方法〉

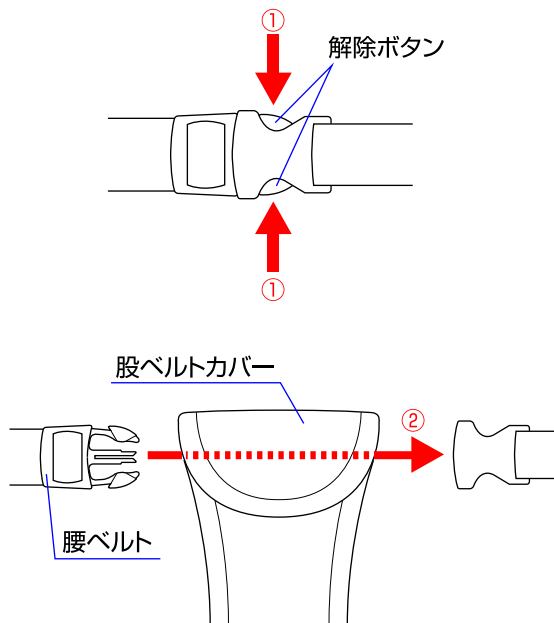

◇①腰ベルトを取り外す場合は解除ボタンを押して取り外してください。②腰ベルトを取り付ける場合は、腰ベルトを股ベルトカバーに通して取り付けてください。

〈ロックングの固定方法〉

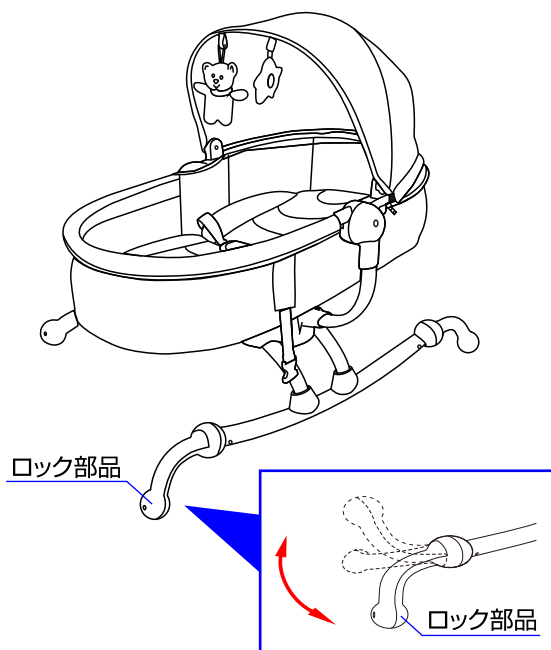

◇本体のロックングを止めて使用する場合は、全てのロック部品を図のように回転させてください。

〈チェアへの変形方法〉

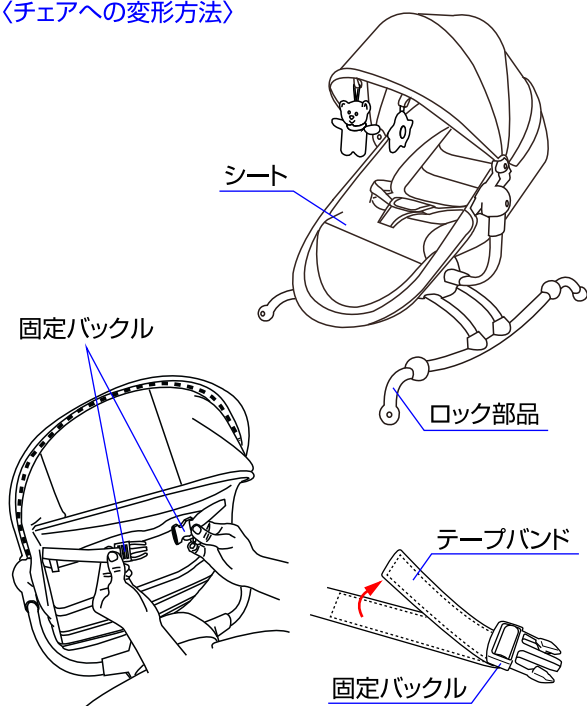

◇シートを起こし、ロック部品を回転させ、座席の裏側にある固定バックルを取り付けてください。  
※固定バックルの長さはテープバンド部分を外して調節することができます。

〈シートの回転方法〉

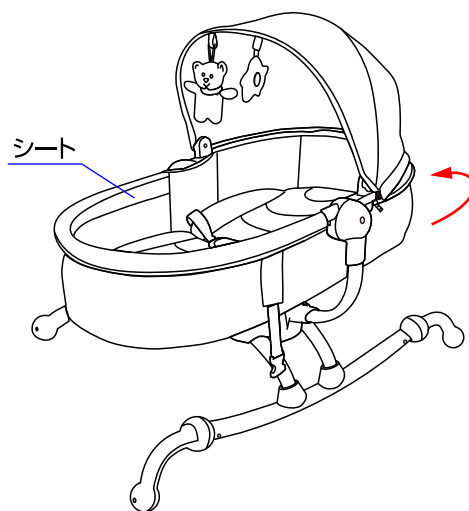

◇シートは360°回転させることができます。  
※お子様を乗せた状態でシートを回転させる場合は、お子様に注意してゆっくりと回転させてください。

## クッションの取付・取外し方法

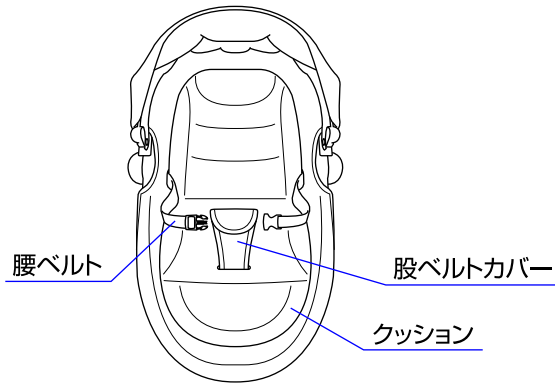

◇股ベルトカバーをクッションの穴に通し、腰ベルトを股ベルトカバーに通して取り付けてください。取り外す場合は逆の手順で行ってください。

## クッションのクリーニング方法

- 下記の洗濯表示に従い洗濯してください。
- 快適に使用していただくため、こまめに洗濯することをおすすめします。
- 乾かす際にドライヤーを使用しないでください。
- カビが発生する恐れがありますので、洗濯後はよく乾かしてからご使用ください。

	液温は、40℃を限界とし、手洗いによる洗濯ができます。
	漂白剤は使用しないでください。
	アイロンがけはできません。
	ドライクリーニングはできません。
	タンブル乾燥はできません。
	日陰で平干ししてください。

## お手入れ方法

- ◇汚れている部分は、湿らせた布等で拭き取った後、乾いた布等で水分を拭き取ってください。
- ◇金属部分はサビ等を防ぐために水濡れ等を避けてください。
- ◇研磨剤、溶剤（ベンジン、シンナー等）は決して使用しないでください。
- ◇本体をスモッグ、水、雨、雪等にさらさないよう注意してください。
- ◇本体を長時間、直射日光に当てたり、湿気の多い場所に放置したりしないでください。
- ◇本体は乾燥している場所に保管してください。
- ◇定期的に各部が緩んでいないか、部品が壊れていないか点検してください。



# 保証書

〈保証規定〉 ○本保証書は日本国内においてのみ有効です。(This warranty is valid only in Japan)  
海外でご使用頂いている場合、修理サービスはいたしかねます。

1. 正常なご使用状態において製造上の不備により故障及び損傷した場合は、お買い上げ日から保証期間内、無料にて修理いたします。
2. 次のような場合は、保証期間内でも有料修理となります。
  - ・お客様の誤使用、または改造や不当な修理による故障及び損傷
  - ・火災、地震、水害、落雷、その他の天災地変による故障及び損傷
  - ・本保証書の提示がない場合
  - ・本保証書に購入年月日付きのお買い上げ店印、もしくはレシートや納品書などの購入年月日の分かる書類の添付がないもの
  - ・中古品、譲渡品、レンタル品のご使用につきましては、無償修理のご対応はいたしかねますのでご了承ください。
  - ・お買い上げ後の輸送、移動、落下等による故障及び損傷の場合
  - ・車輪やハンドグリップの自然磨耗等、消耗部品が消耗し、取り替えを要する場合
  - ・生地やプラスチック等の自然劣化による変色、傷や汚れ
3. 次のような場合は、保証期間内であっても修理できない場合があります。
  - ・製造中止の製品で、部品の在庫がなくなった場合
  - ・不正改造による修理不能になった場合
  - ・木部の折損、塗装のはがれ等

品名	バウンサー ターン360°	保証期間	お買い上げ日より1年間 (ただし保証規定による)		
お客様	お名前	お買い上げ日	年	月	日
	ご住所	TEL			

※保証期間中に部品の欠品、不良加工など弊社の責任によるもの、取扱説明書や注意書きにしたがった正常な使用状態で故障した場合には、保証規定にもとづき無償修理をいたします。

※修理箇所の保証期間は3ヶ月です。

※本書は再発行いたしませんので大切に保管してください。

修理メモ

# MEMO

A series of horizontal dashed lines for writing.

# MEMO

A series of horizontal dashed lines for writing.

※お気づきの点がございましたら下記までお問合せください。

修理・廃棄について ◇製品の修理についてはお客様が直接修理に携わることはしないで下記にお問合せください。  
◇製品の廃棄については各地方自治体の処分方法に従ってください。

**KATOJI**

発売元 **株式会社カトージ**

〒484-0894 愛知県犬山市羽黒北金屋39-2

生産物賠償責任(PL)保険付

TEL. 0568-67-5701 FAX. 0568-67-8322

受付時間 AM10:00~PM5:00(土日、祝祭日を除く)