

Joie™

ベビーキャリア Savvy(サビー) 取扱説明書

保護者の方は本説明書をよく読み、
お子様の快適な乗り心地と
最大限の安全を確保できるように
各手順に従ってご使用下さい。
取扱説明書を読んだ後は大切に
保管して下さい。

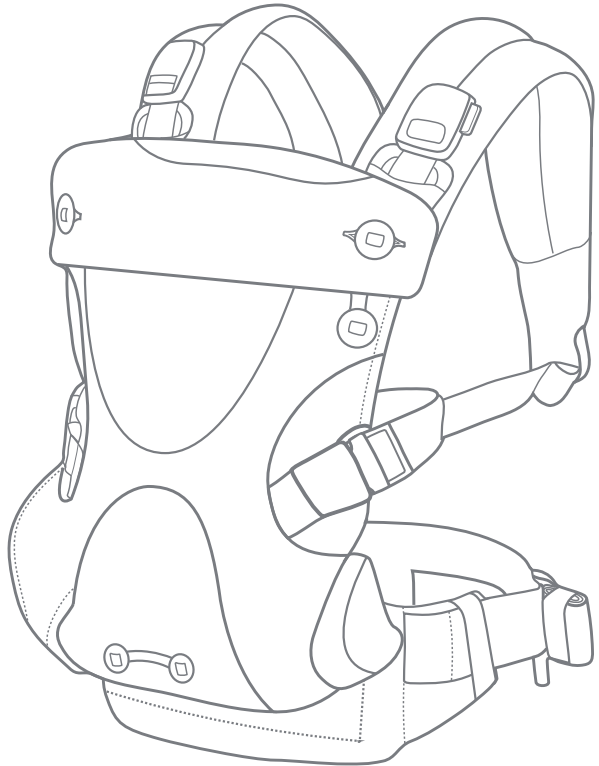

Joieへようこそ!

この度は、Joie製品をお買い上げいただき、ありがとうございます。

お子様とのお出掛けのお手伝いさせて頂くことができ、とても嬉しく思っております。
ベビーキャリア サビーはヨーロッパの安全基準EN 13209-2:2015に承認された高品質なベビーキャリアです。本取扱説明書をよく読み、お子様の快適な乗り心地と最大限の安全を確保できるよう、各手順に従ってご使用下さい。

目次

非常時	1
製品情報	2
使用部品	2
表示について	3
落下・窒息による警告	3
警告	3
注意	4
この商品にはSGマークより保証されています。	5
抱っこの種類について	6
製品の使用方法	7
ベビーキャリアの装着方法	7
ベビーキャリアの開き方	9
乳児用ブースター・足穴調節ボタン・ヘッドサポートの調節方法	9
対面抱っこの使用方法	11
お子様の乗せ方	11
対面抱っこ(乳児用ブースターなし)の場合	15
前向き抱っこの使用方法	17
お子様の乗せ方	17
おんぶの使用方法	19
お子様の乗せ方	19
付属品の使用方法	23
日よけカバーの使用方法	23
キャリアカバーの使用方法	23
よだれカバーの使用方法	25
ショルダーパッドの使用方法	25
お手入れとメンテナンス	27
保管について	28
修理・廃棄について	28
保証書	29

非常時

非常時もしくは事故に遭われた場合、お子様に応急手当をし、すぐに病院へ行ってください。

製品情報

製品名 ベビーキャリア サビー
生産国 中国
製造者名 Allison Baby UK Ltd
発売元 株式会社カトージ

本製品をご使用頂く前に、取扱説明書のすべての記載事項をお読み下さい。
ご質問等がございましたら下記までご連絡下さい。

TEL. 0568-67-5701 FAX. 0568-67-8322
〒484-0894 愛知県犬山市羽黒北金屋39-2
受付時間：平日10時～17時(土日祝日は除く)
生産物賠償責任(PL)保険付



使用部品

組み立てる前に全ての部品が揃っていることを確認して下さい。工具は必要ありません。

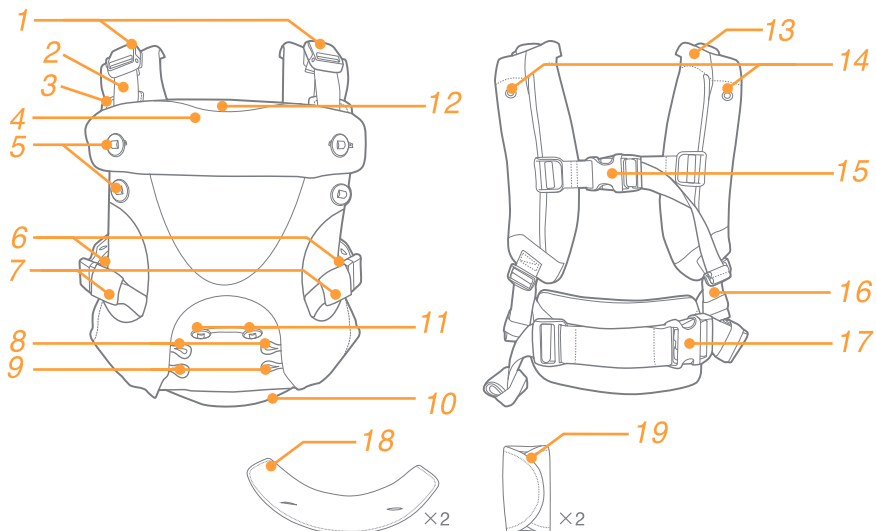
- | | |
|--------------------|-----------------|
| 1 ショルダーバックル | 10 キャリアカバーポケット |
| 2 ショルダーバックルストラップ | 11 調節ボタン |
| 3 座席用ショルダーストラップ | 12 日よけカバーポケット |
| 4 ヘッドサポート | 13 ショルダーストラップ |
| 5 ヘッドサポートボタン(上)(下) | 14 日よけカバー用固定ボタン |
| 6 足穴調節ボタン | 15 背中バックル |
| 7 サイドバックル | 16 ショルダー調節ストラップ |
| 8 前向き抱っこ用ループ | 17 腰ベルトバックル |
| 9 乳児用ブースターループ | 18 よだれカバー×2 |
| | 19 ショルダーパッド×2 |



表示について

表示	表示の内容
 警告	誤った取り扱いをすると、人が死亡または重症を負う可能性が想定されます。
 注意	誤った取り扱いをすると、人が傷害を負ったり、物的損害が生じる可能性が想定されます。

落下・窒息等による警告

落下、窒息等の事故が起きないように下記をお守りください。

- ▲ 落下の危険性：** 誤った使い方をすると乳幼児が開口部から落下をして、けがをした
り重大な事故につながります。
- ① 身体を傾ける際に落下をしないように気を付け、手で支えるようにしてください。
また、頭が下向きにならないよう腰を曲げるのではなく膝を曲げるようにしてください。
 - ② 正しく調節し、固定箇所を確実に締めていないと乳幼児が落下するおそれがあります。
 - ・ 小さいお子様の場合、脚の開口部から落下する可能性があります。赤ちゃんの足にぴったりフィットするように、脚の開口部を調節してください。
 - ・ 毎回使用する前には、すべてのバックル、留め具、調節器具がしっかりと固定されていることを確認してください。
 - ・ 身体を傾けたり歩く際には特に注意し、手で必ず支えるようにしてください。
 - ・ おんぶや抱っこの場合、大きく前屈みしないでください。お子様が滑り落ちる可能性があります。
 - ・ 身体上部を絶対に傾けないでください。腰を曲げるのではなく、常に膝を曲げてください。
 - ・ 本キャリアは体重が3.5kg(生後0ヶ月)～16kg(生後36ヶ月)のお子様のみで使用してください。
- ▲ 窒息の危険性：** 誤った使い方をすると乳幼児が窒息するなど重大な事故につながります。
- ① 生後4ヶ月未満の乳児は保護者の身体に額や顔、口などを強く押し当てられた場合に窒息する恐れがありますので十分に気をつけてください。
 - ② 乳幼児を保護者の身体に強く縛り付けず、乳幼児の頭部を動かす余裕があるように装着してください。
 - ③ 装着者およびお子さまの体調がすぐれない時や、使用中に痛みや感じた時は直ちに使用を中止してください。
 - ・ ストラップで赤ちゃんを身体にきつく巻き付けすぎないでください。
 - ・ 頭を動かせるスペースを確保してください。
 - ・ お子様の状態に常に注意しながら使用し、お子様の気道を塞ぐことのないようにしてください。

⚠ 警告

- お子様の落下を防ぐため毎回の使用前に、すべてのバックル、ボタン、ストラップ、調節器具が固定されていることを確認してください。特に背中バックルについては固定されていることを必ず確認してください。どこか一箇所でも破損等うまく固定できない箇所がある場合はベビーキャリアを使用しないでください。また、装着後も緩みがないか確認してください。
- 抱っこで使用する場合、お子様の頭で前方、特に足下の視界が妨げられないよう装着し、歩行時にも注意してください。
- 抱っこで生後0ヶ月から使用する場合、お子様は首がすわるまでは対面抱っこで使用し、乳児用ブースター、足穴調節ボタン、ヘッドサポートを必ず使用してください。
- 早産児及び呼吸疾患等のある乳児の場合、生後1ヶ月でもベビーキャリアの使用を控えてください。
- バックルの開口部にお子様の手指が入らないようにしてください。すき間に指が入って抜けなくなったり、傷害の危険性があります。ベビーキャリアを使用しない時も、バックルが開口していないよう、必ずはめ込んだ状態にしてください。
- 哺乳後30分間位はお腹を圧迫することがありますので、消化吸収を助けるためにベビーキャリアの使用は控えてください。
- ベビーキャリアを連続して使用する場合は、お子様の体調の変化や装着状況を確認する必要があるため2時間以下にしてください。
- 料理、家事また、自転車を運転しながらのベビーキャリアの使用は大変危険ですので使用しないでください。
- ベビーキャリアの着脱は、可能な限り低い姿勢で安全な場所で行ってください。また、できるだけ人に介添えしてもらい着脱を行ってください。おんぶする時は特に注意してください。

⚠ 注意

- 各部分が正常に作動するか、部品が紛失していないか定期的に点検、メンテナンスを行ってください。
- 本体を長期間放置し、再度使用する場合は、必ず点検、メンテナンスをおこなってください。
- メーカーによって製造または承認されていないアクセサリ、部品を使用しないでください。
- メーカーが提供または推奨する交換部品のみを使用してください。
- ネットオークション、フリマサイト、リサイクルショップ等の中古品などは使用状況や保管状況、修理履歴が不明であり、ご使用にあたり安全性を保証できません。なお中古品につきましては、弊社の保証対象から除外されます。

この商品はSGマークにより保証されています。



- ・SGマーク制度とは製品の欠陥によって発生した人身事故に対する補償制度です。
- ・この商品はSG試験により安定性、耐荷重、耐衝撃に合格しております。
- ・ご購入日より三年間の対人賠償責任保険が付いておりますので安心してご使用下さい。

●賠償についてのご注意

認定された製品そのものが故障、破損したとしても、その品質について保証するものではありません。あくまでも傷害などの身体的な損害(人的損害)について賠償する制度です。

●製品の欠陥により事故が起きた場合

損害を被った消費者(お子様などの場合は保護者の方)が事故発生日から60日以内に下記までご連絡願います。

一般財団法人 製品安全協会
東京都台東区竜泉2丁目20番2号
ミサワホームズ三ノ輪2階 TEL.(03)5808-3300

●事故の届け出に必要な項目

①事故の原因となった製品現品

- ・製品名称、ロットNo.
- ・購入先、購入年月日

②事故発生の状況

- ・事故発生年月日
- ・事故発生場所
- ・事故発生状況

③被害の状況

- ・被害者の氏名、年齢、性別、住所
- ・被害の状況

- 本製品のSGマーク制度の適用
対象月齢は以下の通りです。

●対面抱っこ

首がすわった乳児期(4ヶ月)から、24ヶ月(体重13kg)まで ただし、頭当てを付けた場合には、生後1か月から

●前向き抱っこ

首がすわった乳児期(4ヶ月)から24ヶ月(体重13kg)まで

●おんぶ

首がすわった乳児期(4か月)から、36ヶ月(体重15kg)まで

警告：取扱説明書の内容に従ってください。読んだ後は大切に保管してください。

抱っこの種類について

対面抱っこ
(乳児用ブースターあり)
0ヶ月～約4ヶ月(首すわり前)
体重3.5kg～



対面抱っこ
(乳児用ブースターなし)
4ヶ月(首すわり後)～約24ヶ月
体重～14kg

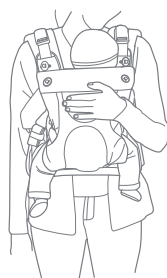

前向き抱っこ
生後6ヶ月～約24ヶ月
体重～14kg



おんぶ
生後9ヶ月～約36ヶ月
体重～16kg



※対面抱っこ：0ヶ月から1か月、体重13kg～14kgまではSGマーク適用対象外です。

※前向き抱っこ：体重13kg～14kgまではSGマークの適用対象外です。

※おんぶ：体重15kg～16kgまではSGマークの適用対象外です。

製品の使用法

ベビーキャリアの装着方法

- ① - キャリアをかぶってください。
 - ② - ショルダーバックル、サイドバックルが固定されていることを確認してください。
 - ③ - 腰ベルトを巻いて腰ベルトバックルを固定してください。
 - ④ - 腰ベルトバックルを取り外す場合は、解除部を押して取り外してください。
 - ⑤ - 背中バックルが健康骨付近にくるようにあらかじめ調節してください。
- ⚠ 警告 - お子様を抱えた状態のまま、ベビーキャリアを絶対に取り外さないでください。

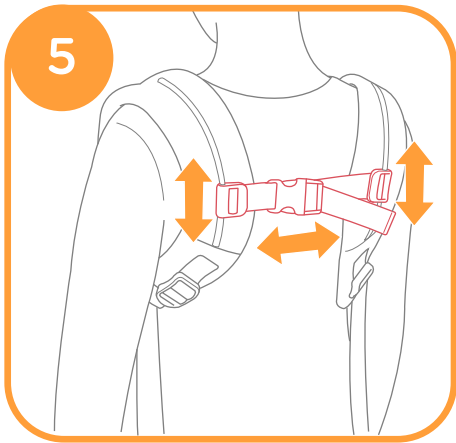
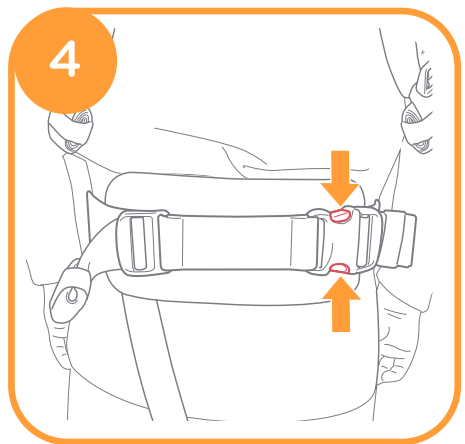
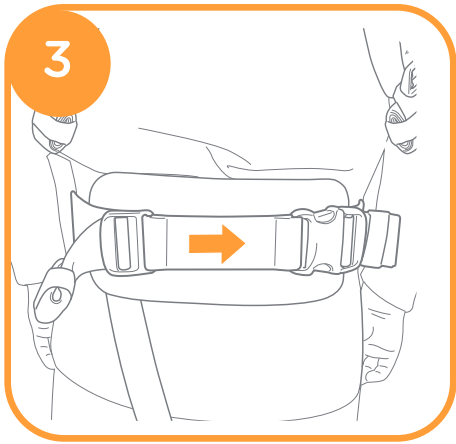
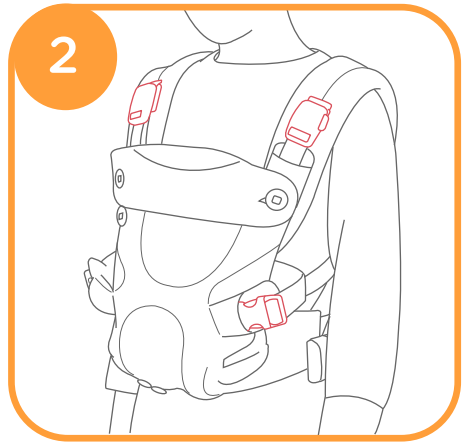
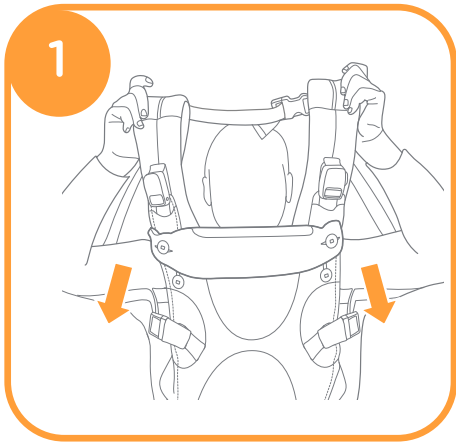

ベビーキャリアの開き方

- ① - 両側にあるショルダーバックル、サイドバックルを取り外します。
- ② - ショルダーバックル、サイドバックルの解除ボタンを押して取り外してください。
- ③ - フロントカバーを開けてください。

乳児用ブースター・足穴調節ボタン・ヘッドサポートの調節方法

- ⚠警告 - 生後4ヶ月以内(首すわり前)のお子様の場合は必ず下記を行なってください。
- 生後4ヶ月を超えて、首が座りましたら下記を行う必要はありません。
- ④ - 乳児用ブースターループを調節ボタンに留めてください。
 - ⑤ - 両側にある足穴調節ボタンを固定ループに取り付けてください。
 - ⑥ - ヘッドサポートをヘッドサポートボタン(上)に取り付けてください。

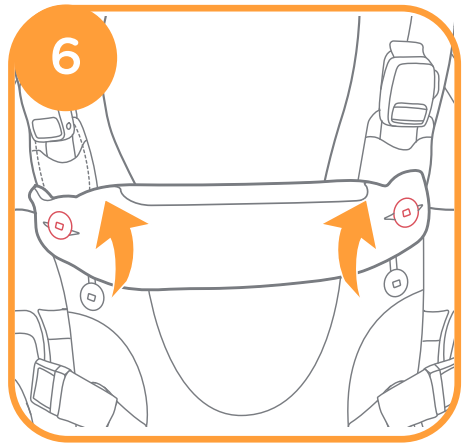
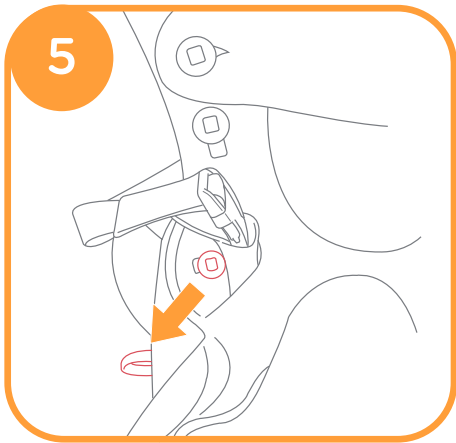
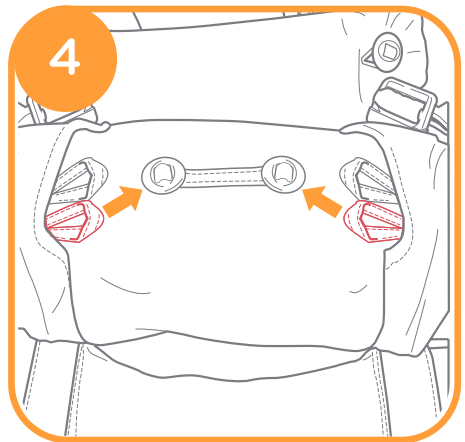
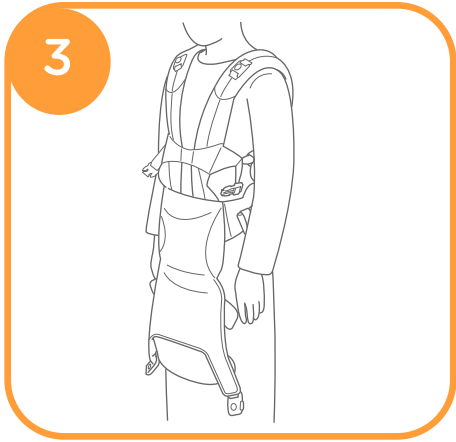
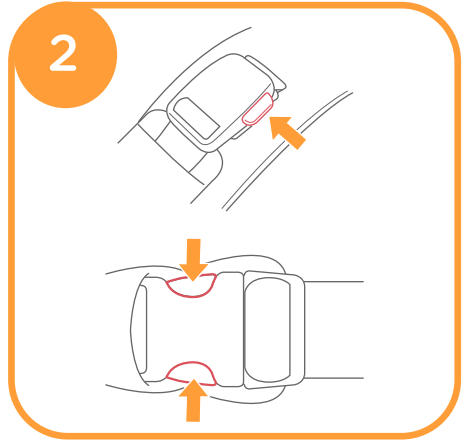
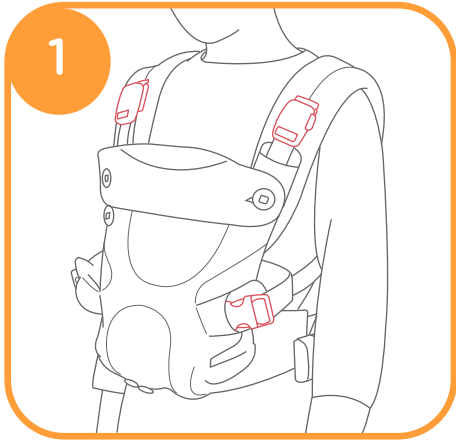

対面抱っここの使用方法

対面抱っこ
(乳児用ブースターあり)
0ヶ月～約4ヶ月(首すわり前)
体重3.5kg～



対面抱っこ
(乳児用ブースターなし)
4ヶ月(首すわり後)～約24ヶ月
体重～14kg



お子様の乗せ方

- ⚠ 警告 - ベビーキャリアにお子様をスムーズに固定するために保護者の方は座って行なったり、人に介添えしてもらうことをお勧めします。
- 周りの安全を確保してから行なってください。

- 1 - ベビーキャリアのフロントカバーを開いてください。(お子様の年齢が生後4ヶ月以下(首すわり前)の場合は乳児用ブースターを使用し、両側の足穴調節ボタンを固定し、ヘッドサポートをヘッドサポートボタン(上)に取り付けてください。)
- 2 - 片側のサイドバックルを取り付けてください。
- 3 - 片手でお子様をしっかりと抱きながら、もう一方の手でフロントカバーを持ち上げます。
- 4 - サイドバックルの下側の穴にお子様の足を通します。
- 5 - 片手でベビーキャリアを持ち、お子様を抱いた状態で両側のショルダーバックルを取り付けてください。
- 6 - 反対側のサイドバックルを取り付けてください。

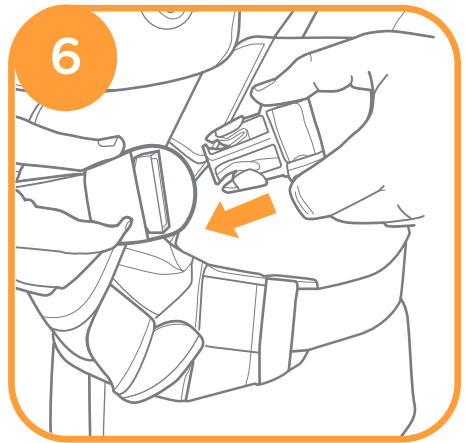
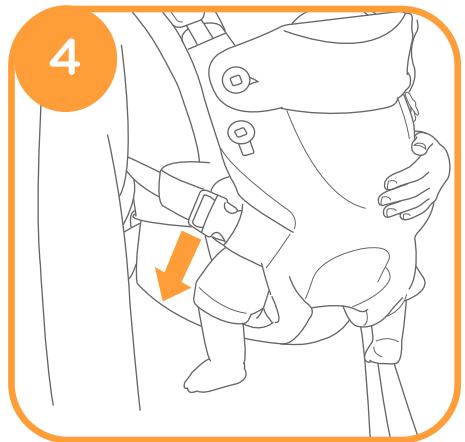
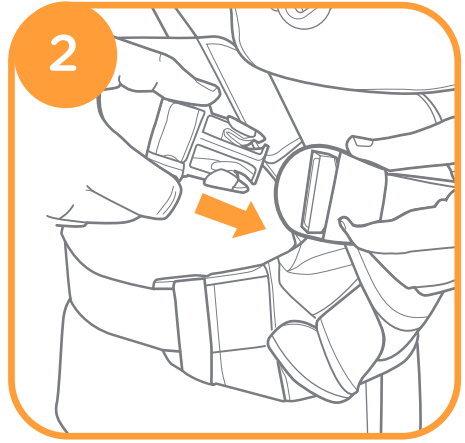
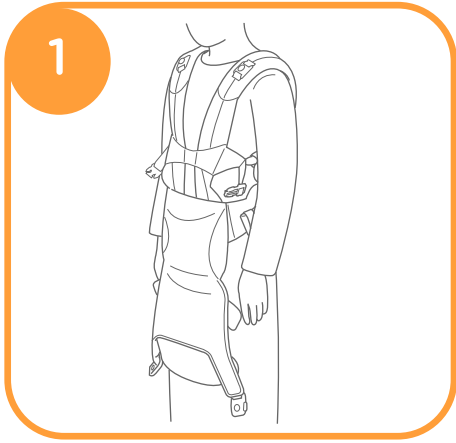

お子様の乗せ方(続き)

- ⑦ - ショルダーバックルストラップを下に向けて引っ張り、長さを調節してください。
- ⑧ - 伸ばしたショルダーバックルストラップは収納してください。
- ⑨ - 両側のショルダー調節ストラップを前方に引っ張り、長さを調節してください。
- ⑩ - ベビーキャリアの中のお子様は快適な状態でしっかりと固定されていることを必ず確認してください。
- ⚠ 警告 - お子様は保護者の身体の高い位置に密着するようにしてください。
 - お子様の顔を常に目で確認できる状態にしてください。
 - お子様の周りにはあるストラップを調節し、すべてのバックルとボタンが確実に固定されていることを必ず確認してください。
 - お子様は頭を動かせるスペースを確保して、お子様の顔に障害物がこないようにしてください。
- ⑪ - 余ったストラップは巻いて、⑫ ゴムバンドで固定してください。

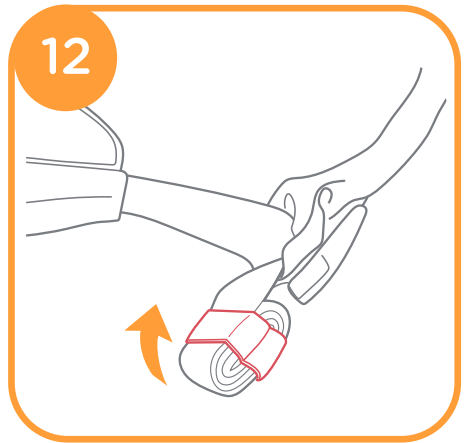
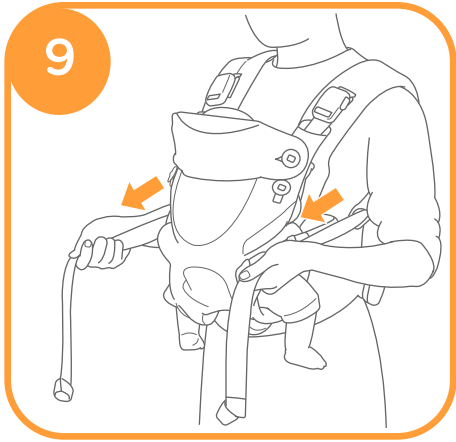
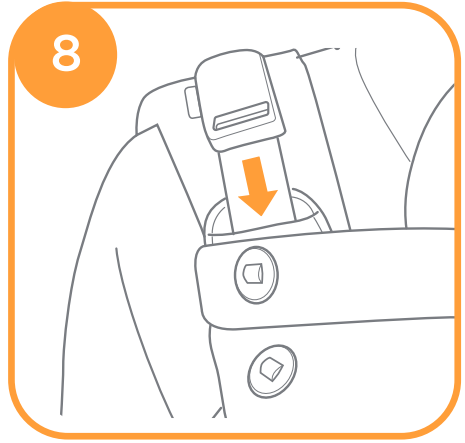
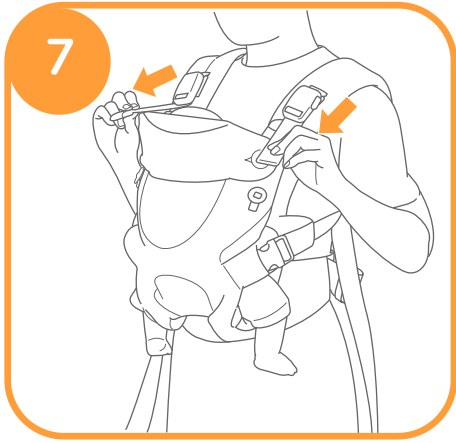

対面抱っこ(乳児用ブースターなし)の場合

⚠警告 - お子様が生後4ヶ月を超え、首が座りましたら下記を行なってください。

- ① - 乳児用ブースターループを調節ボタンから取り外してください。
- ② - 固定ループから足穴調節ボタンを取り外してください。
- ③ - ヘッドサポートをヘッドサポートボタン(下)に取り付けてください。

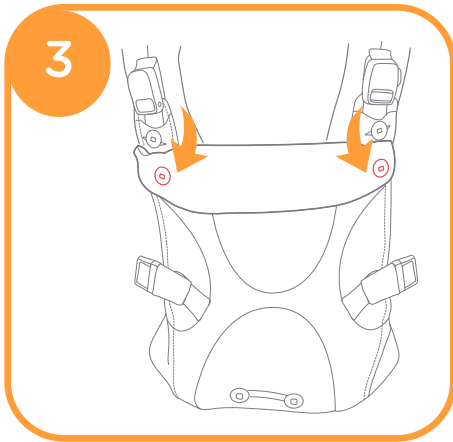
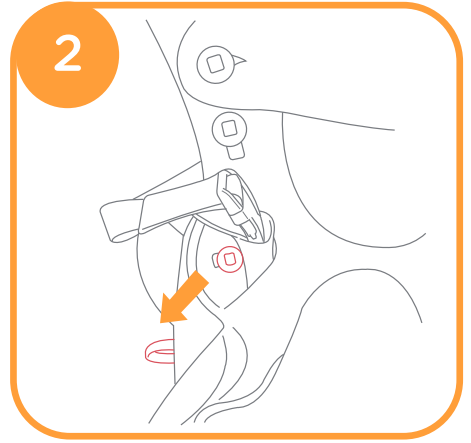
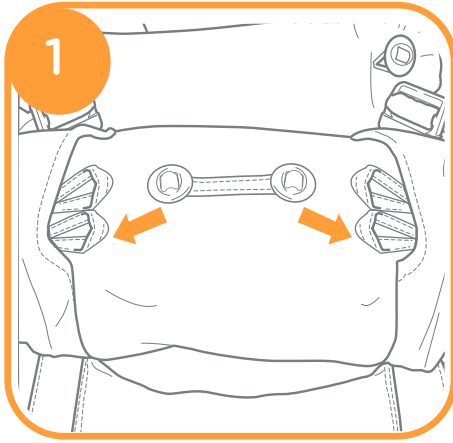

前向き抱っここの使用方法

前向き抱っこ
生後6ヶ月～約24ヶ月
体重～14kg



お子様の乗せ方

⚠ 警告 - ベビーキャリアにお子様をスムーズに固定するために保護者の方は座って行なったり、人に介添えしてもらうことをお勧めします。

- 周りの安全を確保してから行なってください。

- ① - 前向き抱っこ用ループを調節ボタンに取り付けてください。
- ② - 足穴調節ボタンを固定ループから取り外してください。
- ③ - ヘッドサポートをヘッドサポートボタン(下)に取り付けてください。
- ④ - お子様を前向きに乗せてください。

⚠ 警告 - お子様の足が「M」の形になっていることを確認してください。

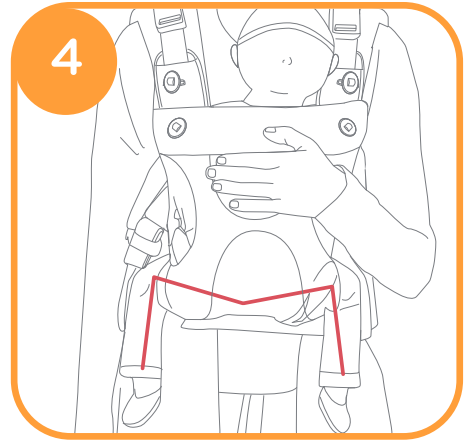
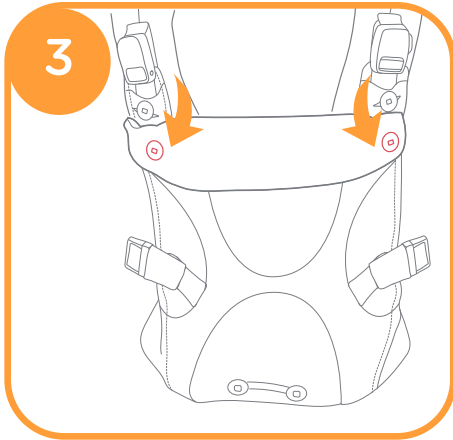
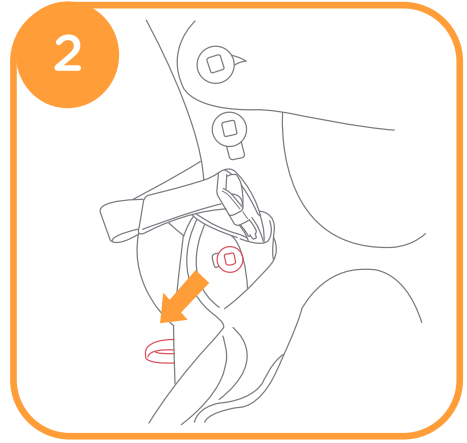
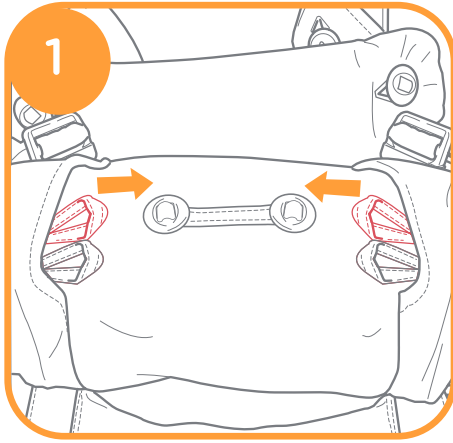

おんぶの使用方法

おんぶ
生後9ヶ月～約36ヶ月
体重～16kg



お子様の乗せ方

- ⚠ 警告 - ベビーキャリアにお子様をスムーズに固定するために保護者の方は座って行なったり、人に介添えしてもらうことをお勧めします。
- 周りの安全を確保してから行なってください。
 - 実際におんぶで使用する前にお子様抜きで抱き方を何回か練習されることをお勧めします。
 - おんぶモードではお子様を前向き(外側を向いている状態)では使用しないでください。
- 1 - 対面抱っこ(乳児用ブースターなし)でお子様を乗せます。
 - 2 - アジャスターを上げて、ショルダー調節ストラップを緩めます。
 - 3 - お子様を左腕で抱っこした状態のまま、右腕を右側のショルダーストラップから抜きます。
 - 4 - 右腕でお子様を抱っこした状態のまま、脇にあるショルダー調節ストラップの下に左腕を滑り込ませて外してください。
 - 5 - 右腕でお子様を抱っこした状態のまま、左腕を使ってお子様を右側の腰に移動します。
 - 6 - やや前傾した姿勢で、お子様を背中に移動します。

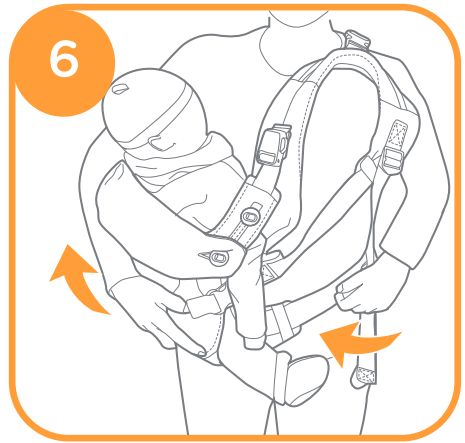
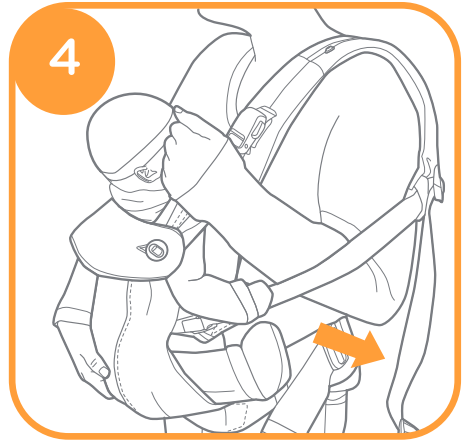
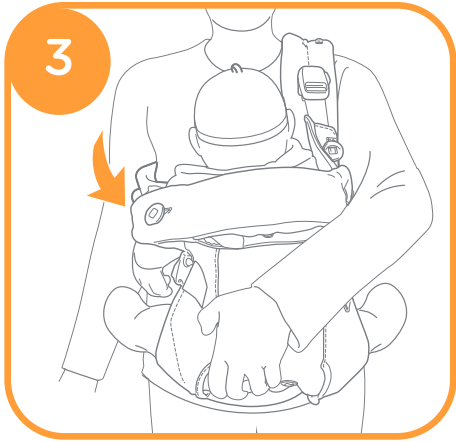

お子様の乗せ方(続き)

- ⑦ - お子様を左腕で支えながら、右腕をショルダーストラップに通します。
- ⑧ - 右腕でお子様を支えながら、脇にあるショルダ―調節ストラップに左腕を通してください。
- ⑨ - ショルダ―調節ストラップを引っ張って締め付けます。
- ⑩ - 背中バックルの位置を上下左右に調節してください。
- ⑪ - ベビーキャリアの中のお子様は快適な状態でしっかりと固定されていることを必ず確認してください。
- ⚠ 警告 - お子様の周りにあるストラップを調節し、全てのバックルとストラップが確実に固定されていることを必ず確認してください。
 - お子様は頭を動かせるスペースを確保して、お子様の顔に障害物が来ないようにしてください。
- ⑫ - 調節ストラップの余った部分は巻きつけてゴムバンドで固定してください。

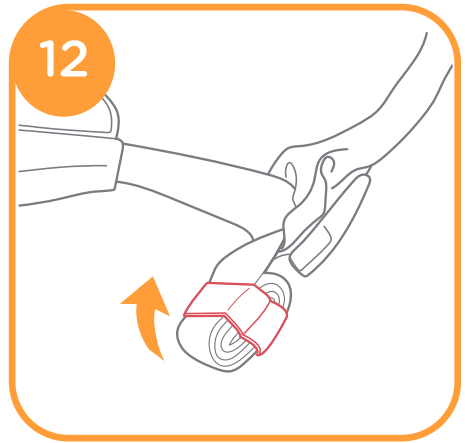
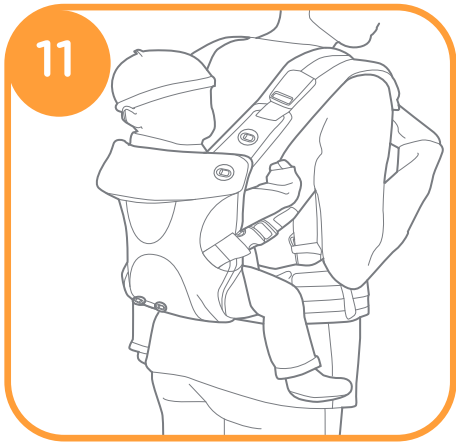
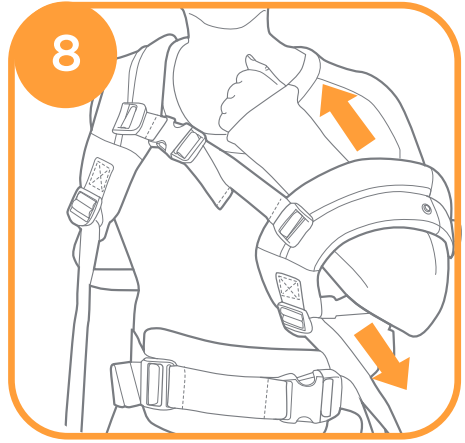
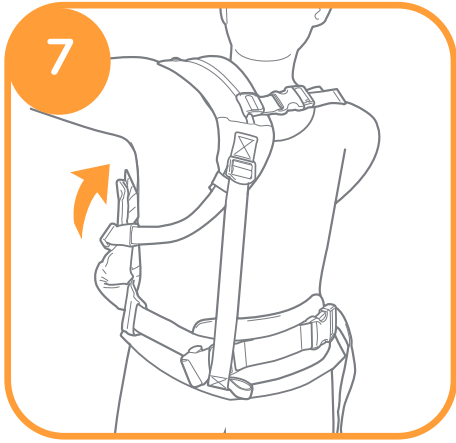

付属品の使用方法

日よけカバーの使用方法

- ① - 日よけカバーポケットから日よけカバーを出してください。
- ② - 日よけカバーのスナップボタンをショルダーストラップの固定ボタンに取り付けてください。
- ③ - 日よけカバーの位置は調節することができます。

⚠ 警告 - 日よけカバーでお子様の口を塞いでいないか、頭に密着しすぎていないか必ず確認してください。

キャリアカバーの使用方法

- ④ - キャリアカバーポケットからキャリアカバーを出してください。
- ⑤ - キャリアカバーをキャリアにかぶせ、ヘッドサポートボタン(上)に固定してください。
- ⑥ - キャリアカバーをキャリアにかぶせ、ヘッドサポートボタン(下)に固定して使用することもできます。お好みで使い分けてください。

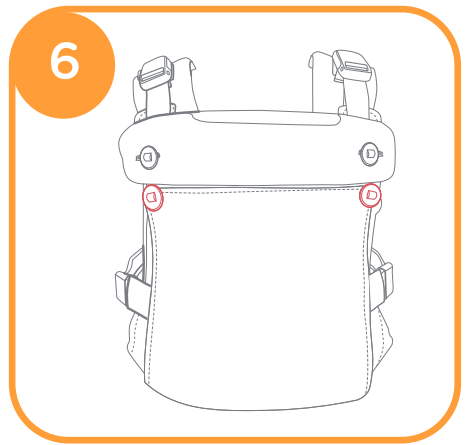
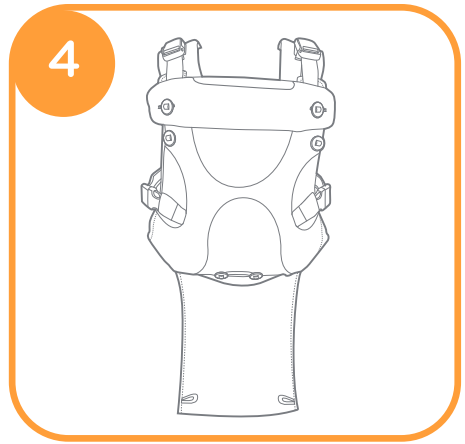
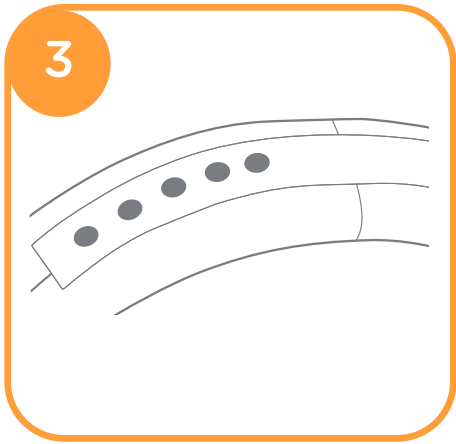
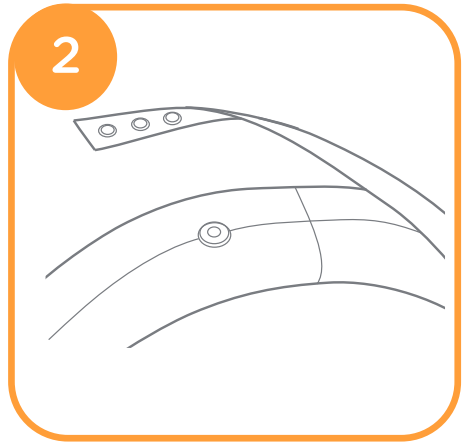
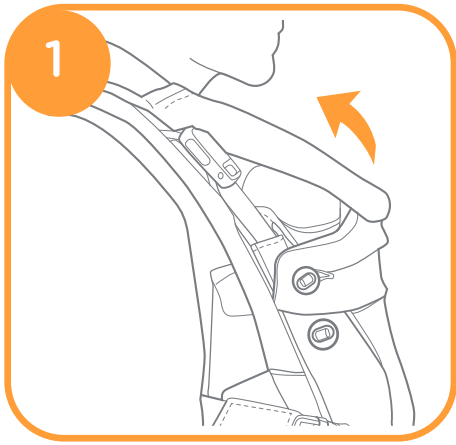

よだれカバーの使用方法

- ⑦ - ショルダーバックルストラップを収納してください。
 - ⑧ - ヘッドサポートがヘッドサポートのボタン(下)に付いている状態で、その上によだれカバーを取り付けてください。
 - ⑨ - 座席用ショルダーストラップによだれカバーを巻いて面ファスナーで固定してください。
 - ⑩ - 完成です。
- ⚠ 警告 - よだれカバーでお子様の口を塞いでいないか必ず確認してください。

ショルダーパッドの使用方法

- ⑦ - ショルダーバックルストラップを収納してください。
- ⑪ - 座席用ショルダーストラップにショルダーパッドを巻いてボタンで固定してください。
- ⑫ - ショルダーパッドを面ファスナーで固定してください。

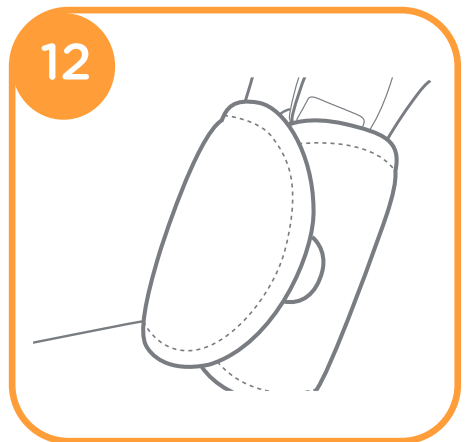
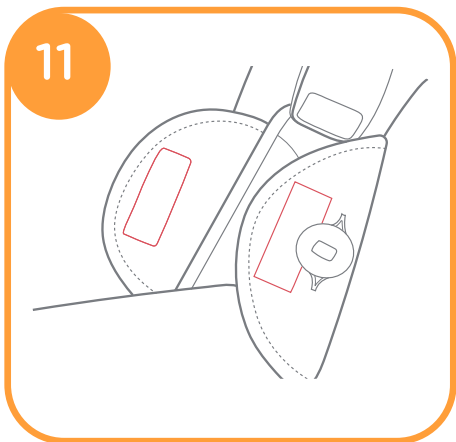
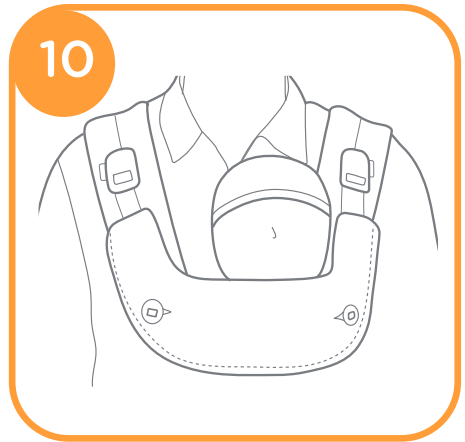
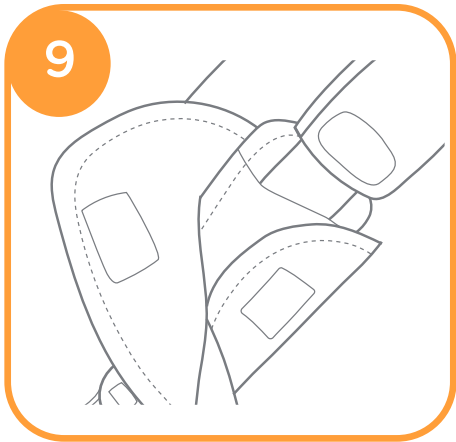
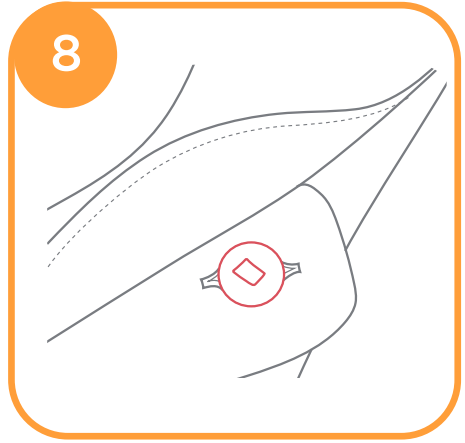

お手入れとメンテナンス

- ・洗濯および乾燥の方法については、キャリアの生地に付いているお手入れ用ラベルを参照してください。
- ・アイロンをかけないでください。
- ・漂白したり、ドライクリーニングしたりしないでください。
- ・洗剤によっては、蛍光増白剤が移染することがありますのでご注意ください。
- ・普通に使用されている場合でも、日光により色褪せたり、長時間の使用により損傷が生じることがありますが、これは異常ではありません。
- ・使用前に必ず各部が正常に作動するか点検してください。特にバックル等の調整や固定具が正常に作動するか必ず確認してください。
- ・安全上の理由から、Joieの正規部品のみを使用してください。
- ・すべてが正しく機能しているか、定期的に確認してください。破れたり、壊れたり、欠けている部品があった場合は、本製品の使用を中止してください。

保管について

- ・本体をビニール袋等に入れ、直射日光の当たらない、冷暗所に保管してください。
- ・本体をスモッグ、水、雨、雪等にさらさないよう注意してください。
- ・本体を長時間、直射日光に当てたり、湿気の多い場所に放置したりしないでください。
- ・本体は乾燥している場所に置いてください。
- ・故障や変形の原因になりますので、上に荷物を置いたり、圧力が加わるような状態で保管しないでください。

修理・廃棄について

- ・製品の修理についてはお客様が直接修理に携わることはしないで下記のお客様サービスまでお問合せください。
- ・製品の廃棄については各地方自治体の処分方法に従ってください。
- ・環境保護のため、指示された場所以外には放置しないでください。

〈お客様サービス〉

TEL. 0568-67-5701

受付時間：平日10時～17時(土日祝日は除く)

保証書

〈保証規定〉 ○本保証書は日本国内においてのみ有効です。(This warranty is valid only in Japan)
海外でご使用頂いている場合、修理サービスは致しかねます。

1. 正常なご使用状態において製造上の不備により故障及び損傷した場合は、お買い上げ日から保証期間内、無料で修理致します。
2. 次のような場合は、保証期間内でも有料修理となります。
 - ・ お客様の誤使用、または改造や不当な修理による故障及び損傷
 - ・ 火災、地震、水害、落雷、その他の天災地変による故障及び損傷
 - ・ 本保証書の提示がない場合
 - ・ 本保証書に購入年月日付きのお買い上げ店印、もしくはレシートや納品書などの購入年月日の解る書類の添付がないもの
 - ・ 中古品、譲渡品、レンタル品のご使用につきましては、無償修理のご対応は致しかねますのでご了承下さい。
 - ・ お買い上げ後の輸送、移動、落下等による故障及び損傷の場合
 - ・ 車輪やハンドグリップの自然磨耗等、消耗部品が消耗し、取り替えを要する場合
 - ・ 生地やプラスチック等の自然劣化による変色、傷や汚れ
3. 次のような場合は、保証期間内であっても修理できない場合があります。
 - ・ 製造中止の製品で、部品の在庫がなくなった場合
 - ・ 不正改造による修理不能になった場合
 - ・ 木部の折損、塗装のはがれ等

品名	ベビーキャリア サビー	保証期間	お買い上げ日より1年間 (ただし保証規定による)		
お客様	お名前	お買い上げ日	年	月	日
	ご住所	TEL			

※保証期間中に部品の欠品、不良加工など弊社の責任によるもの、取扱説明書や注意書きにしたがった正常な使用状態で故障した場合には、保証規定にもとづき無償修理を致します。

※修理箇所の保証期間は3ヶ月です。

※本書は再発行いたしませんので大切に保管して下さい。

修理メモ

MEMO

- ・説明書内のイラストと実際の商品とでは多少形状が異なる場合があります。
- ・取扱説明書内に誤りや記載もれ等がございましたら下記のお客様サービスまでご連絡ください。
- ・製品の品質向上のため予告なしに仕様変更する場合がございますので、あしからずご了承ください。

※お気付きの点がございましたら下記までお問合せください。

〈発売元〉 **株式会社カトージ**
〒484-0894
愛知県犬山市羽黒北金屋39-2
<https://www.katoji.co.jp/>

〈お客様サービス〉
TEL. 0568-67-5701
受付時間：平日10時～17時(土日祝日は除く)