

Joie™

ジョイー・チャイルドシート専用ISOFIXベース

i-Base™ Ix2

アイ-ベース ラックス2

取扱説明書 / 保証書

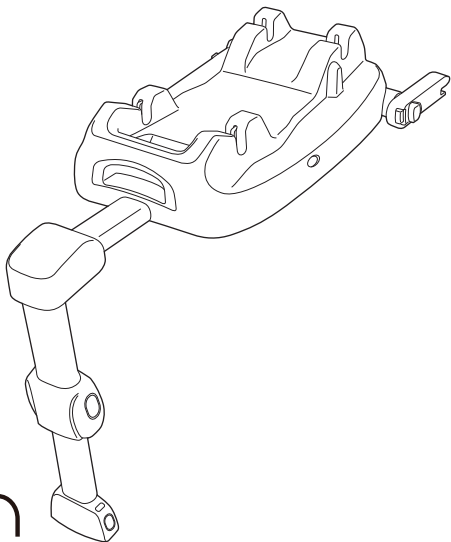

ECE R129/03
i-Size universal ISOFIX

JP Welcome to Joie™

ジョイイー・チャイルドシート製品をお求めいただき、誠にありがとうございます。本製品は、自動車の座席に取り付けて使用するチャイルドシート製品です。

本製品の使用方法を誤ると、所定の安全性能を発揮できないばかりか、お子さまのみならず他の同乗者の方や保護者の方の安全にも重大な影響をおよぼすおそれがあります。

安全に本製品をご使用いただくため、あらかじめ本取扱説明書を熟読し、手順、内容を十分にご理解した上で本製品をご使用ください。

本製品は、ECE R129/03 基準に適合した i-Size ISOFIX 対応の ISOFIX ベースです。本製品は、本製品に対応するシート類を取り付けて、i-Size ISOFIX 互換の自動車の座席に固定することによりチャイルドシートとして使用することができます。使用できるお子さまの範囲は、本製品に取り付けるシート類によって規定されます。

⚠危険

本書の内容を理解して正しく取り付け・使用すること

誤使用は、思わぬ事故につながるおそれがあります。本書および本製品に表示されている取り付け方法、使用方法を必ず守ってください。本書は必要なときにいつでも参照できるよう所定の場所に保管してください。

本製品単体では使用できません

本製品は、本製品に対応したシート類を取り付けて使用する ISOFIX ベースです。本製品のみではチャイルドシートとして使用することはできません。

取扱説明書の保管

本書には、本製品の自動車の座席への取り付け方法と、本製品にシート類を取り付ける方法が記載されています。本書および本製品に取り付けるシート類の取扱説明書ならびに自動車の取扱説明書のチャイルドシートに関する項目を最後までお読みいただき、内容を十分に理解した上で本製品をお使いください。

本製品をご使用いただく際は、いつでも必要な時に参照できるように、本書は本製品に取り付けるシート類のシートカバーの中に入れて、シート類の取扱説明書と併せて保管しておいてください。

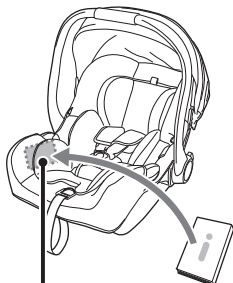

シートカバーの内側

はじめにお読みください	5
ユーザー登録のお願い	5
チャイルドシートについて	5
使用に関するアドバイス	6
自動車との適合について	6
本製品に対応するシート類	7
緊急時には	8
取扱説明書の参照	8
本製品の重要な情報	8
表記の説明	9
内容物の確認	10
各部の名称	11
使用できるお子さまの条件	12
自動車の座席への取り付けに関して	13
取り付け・使用可能な座席の位置と向き	13
取り付け・使用できない座席	14
使用上の注意事項	17
緊急時の操作	27
自動車の座席への取り付け・取り外し	27
シート類の取り付け、取り外し	39
お手入れのしかた	47
ISOFIX コネクター・サポートレッグ・マウント	47
その他の樹脂部分	48
その他の金属部分	48
保管のしかた	49
廃棄のしかた	49
保証書	

はじめにお読みください

ユーザー登録のお願い

チャイルドシートをご使用いただくにあたって、国土交通省推奨によるユーザー登録へのご協力をお願いいたします。本製品は、日本国内での使用が認められている ECE 基準に適合しています。本製品は、当該基準に適合するよう万全の注意をもって製造されていますが、万が一基準に適合しない製品が発生し、かつその製品が出荷されてしまった場合、直ちにその製品を入手されたお客様にご連絡を差し上げ、対象となった製品を修理する必要があります。

このような場合に、迅速にお客様に情報をお伝えし適切に対応できるよう、お客様にはユーザー登録をお願いしています。

お預かりしたお客様の個人情報は、弊社が管理し、お客様の承諾を得ない限り、この緊急の連絡の目的以外には利用いたしません。

チャイルドシートについて

チャイルドシートは、適切に使用することにより、**万が一の交通事故の際や自動車の急制動（急発進・急停止・急なハンドル操作など）によって生じる、お子さまへの負担や衝撃を軽減することを目的としているものであり、お子さまを交通事故や急制動により生じる負担や衝撃から無傷で守る事を保証する製品ではありません。**

また、チャイルドシートが正しく取り付けられていなかったり、お子さまがチャイルドシートに正しく固定されていなかったり、チャイルドシートにおいて規定される条件に、適さない状態でチャイルドシートを使用したりすると、交通事故や急制動時に本製品が所定の性能を発揮できないばかりか、お子さまの安全のみならず、他の同乗者の安全にも重大な影響をおよぼすおそれがあります。

本製品を使用するにあたっては、本取扱説明書の記載内容および本製品本体の表記、ならびにお使いになる自動車の取扱説明書の指示を理解し、その内容に従って、常に正しくご使用ください。

また、どれほど短い距離、どれほど短時間のドライブであろうとも、本製品を常に正しくご使用いただくとともに慎重で安全な運転を心がけるようにしてください。

使用に関するアドバイス

お子さまのチャイルドシートの使用を習慣付けるようにしてください。

また、大人の方も必ずシートベルトを着用するようにしてください。

長距離を走る場合、最低でも1時間おきに休憩をとり、お子さまをシートから降ろしてあげるようにしてください。

本製品はお子さまの成長、発達、着衣の状態に応じて調節できる部位、部品があります。

常にお子さまの体型や着衣の状態に応じて適切に調節するように心がけてください。

事故時や緊急事態には、直ちに応急処置を行い、医療機関にご相談ください。

自動車との適合について

以下のホームページに掲載の適合車種一覧においては、本製品に対応する各シート類を取り付けた状態で使用できる可能性のある ISOFIX 固定装置を装備した車種の情報が記載されています。

それぞれの適合情報は一致するとは限りませんので、本製品に取り付けて使用するシート類を確認の上、適合車種一覧を参照するようにしてください。

カトージ ホームページ

katoji.co.jp

本製品に対応するシート類

本製品には、以下のシート類のみ取り付け使用することができます。以下に記載されていないシート類（チャイルドシート、ベビーシート）は絶対に取り付けしないでください。

対応するシート類	使用できるお子さまの範囲
 <p>Joie i-Gemm™ 3 アイ - ジェム 3</p>	身長 40cm ～ 85cm まで 体重 13kg 以下
 <p>Joie i-Snug™ 2 アイ - スナグ 2</p>	身長 40cm ～ 75cm まで 体重 13kg 以下
 <p>Joie i-Juva™ アイ - ジュバ</p>	身長 40cm ～ 75cm まで 体重 13kg 以下

⚠危険

旧製品の各シート類（ベビーシート）には対応していません

上記のシート類以外は取り付け、使用しないでください。

本製品に対応するシート類が追加された場合には、弊社ホームページにより告知させていただきます。

以下のチャイルドシート（ベビーシート）は、上記の対応するシート類の旧製品になりますので、本製品に取り付けできません。

取付不可!

- Joie ベビーシート アイ・スナグ
- Joie ベビーシート ジェム
- Joie ベビーシート ジュバ

この他、上記の対応するシート類においても、並行輸入品や海外でご購入いただいたチャイルドシートおよびベビーシートについては、仕様が異なる可能性もありますので、取り付け、使用しないでください。

緊急時には

事故の際やその他の緊急時には、第一にお子さまの安全を確保し、応急処理を行い速やかに医師の診断を受けるようにしてください。

取扱説明書の参照

本書および自動車の取扱説明書のチャイルドシートの取り付け使用に関する項目をご確認ください。併せて、本製品に取り付けるシート類の取扱説明書を必ずご確認ください。

- ・**アイ-ジェム3**を取り付けて使用する場合は、**アイ-ジェム3の取扱説明書**
 - ・**アイ-ジュバ**を取り付けて使用する場合は、**アイ-ジュバの取扱説明書**
 - ・**アイ-スナグ2**を取り付けて使用する場合は、**アイ-スナグ2の取扱説明書**
- を、それぞれご確認ください。

本製品の重要な情報

本製品は、ECE R129 基準に適合したアイサイズ・エンハンスド・チャイルドレストレイントシステムです。本製品は i-Size 規格に準じて、自動車の取扱説明書等によって、自動車メーカーが i-Size に対応すると指定する座席に、原則として取り付けて使用することができます。

疑問点やご不明な点がある場合には、チャイルドシートの製造業者または、取扱販売店にお問い合わせください。

.....



本製品の材質 : プラスチック、金属
特 許 : 特許出願中

表記の説明



本取扱説明書では、本製品を使用するにあたって特にご注意・留意いただく事項を「危険」「警告」「注意」に区分し、強調して表記しています。

この表記に付随して記載されている内容を無視すると、本製品をご使用になるお子さまや保護者の方、また、周りにいる方や物品に損害をおよぼすおそれがありますので、必ずこれらの内容を十分に理解した上でご使用ください。

危険・警告・注意の表記について

表記	表記の内容
 危険	この表示に付随して記載されている内容を守らなければ、死亡または重傷に至る切迫した事態が生じることを示します。
 警告	この表示に付随して記載されている内容を守らなければ、死亡または重傷に至ることがあり得ることを示します。
 注意	この表示に付随して記載されている内容を守らなければ、軽傷または中程度の傷害を負ったり、本製品またはその他の物品に損害をあたえたりすることがあり得ることを示します。

強調・禁止の表記について

表記	表記の内容
	この表示に付随して記載されている事柄は、正しい状態にあることを示します。
	この表示に付随して記載されている事柄は、誤った状態にあること、または禁止されていることを示します。

ポイントの表記について

 **ポイント！**

「ポイント」と表記された枠に記載されている事項は、本製品をご使用いただくにあたって知っておいていただきたいこと、また、本製品をより便利にご使用いただくための大切な情報です。

内容物の確認

本製品には、次のものが同梱されています。すべてのものが揃っていることを確認してください。万が一、足りないもの、破損しているものがある場合、そのままご使用にはならず、大変お手数ですが、巻末の保証書に記載のお客様サービスまでご連絡ください。

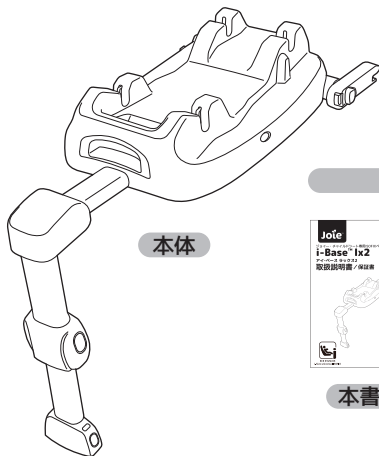

本体



ISO-FIX ガイド



本書

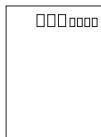

ユーザー登録はがき

警告

窒息のおそれがあります

お子さまがかぶり窒息するなど重大な事故につながるおそれがありますので、本製品を梱包しているビニール袋類は開梱後、直ちに破るなどした上で、お子さまの手の届かないところに廃棄してください。

各部の名称

本製品の各部の名称

本取扱説明書においては、本製品の各部位、各部品について、次の通りの名称を用いています。本取扱説明書の記載内容の部位、部品に関して、必要に応じてご確認ください。

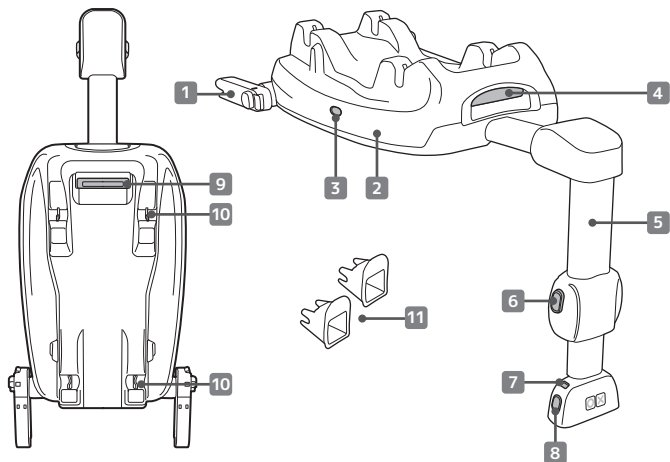

1 ISOFIX コネクター

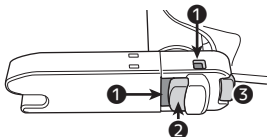

- ① ISOFIX インジケーター
- ② リリースボタン (ダブルロック)
- ③ リリースボタン (ダブルロック)

- 1 ISOFIX コネクター
- 2 本体
- 3 チャイルドシートインジケーター
- 4 チャイルドシートリリースレバー
- 5 サポートレッグ
- 6 サポートレッグアジャストボタン
- 7 サポートレッグインジケーター
- 8 アジャストボタン
- 9 スライドレバー
- 10 マウント
- 11 ISOFIX ガイド×2

自動車に関わる各部の名称

本取扱説明書においては、本製品を取り付ける自動車の座席の部位、部品に関して言及している箇所があります。本取扱説明書において、自動車の部位、部品については以下の通りの名称を用います。

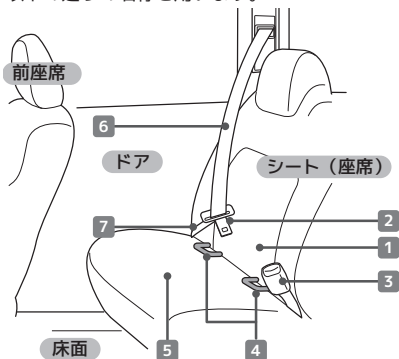

ポイント！

自動車の取扱説明書（オーナーズマニュアル）においては、別の名称で記載されている場合があります。必要に応じて、上図を参照し、自動車の取扱説明書の表記と照合するようにしてください。

- | | |
|-----------------------------|-----------------|
| 1 (シート) 背もたれ | 5 シート座面 |
| 2 (シート) タング | 6 肩ベルト (シートベルト) |
| 3 (シート) バックル | 7 腰ベルト (シートベルト) |
| 4 ISOFIX 固定装置 (ISOFIX 固定バー) | |

使用できるお子さまの条件

本製品を使用できるお子さまの範囲と条件は、本製品の適合するチャイルドシートの基準によって定められています。

本製品は、本製品に取り付けるチャイルドシート（ベビーシート）において指定されている使用できるお子さまの条件に準じます。本製品に取り付けるシート類の取扱説明書をご確認ください。

参照 P7 ▶本製品に対応するシート類

⚠危険

使用条件を守ること

使用条件に満たない、または超えての使用は、思わぬ事故につながるおそれがあります。必ず本製品に取り付けるシート類にて規定されている使用できるお子さまの条件をご確認の上、遵守してください。

自動車の座席への取り付けに関して

取り付け・使用可能な座席の位置と向き

- | | |
|---------------|--------|
| ① 助手席 | 取付使用不可 |
| ② 後列左右ドア側席 | 取付使用可能 |
| ③ 後列中央席 | 条件付使用可 |
| ④ 進行方向横向きの座席 | 取付使用不可 |
| ⑤ 進行方向後ろ向きの座席 | 取付使用不可 |
| ⑥ 3列目以降の座席 | 条件付使用可 |

⑥ 後列中央座席に汎用 ISOFIX 固定装置が装備されている場合および、⑥ 3列目以降の座席でも汎用 ISOFIX 固定装置が装備されている場合（いずれも一部車種）には、取り付けできる可能性があります。

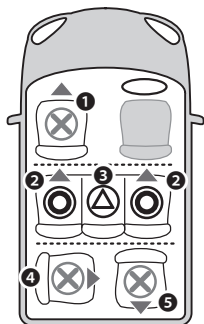

⚠危険

取り付け条件を守ること

上記のシート（座席）全てに取り付け・使用可能とは限りません。

上記は、座席の位置と向きについて使用の可否を記載したものです。この位置と向きであり、かつその他の条件を満たした座席にのみ、取り付けが可能です。

本製品は、ECE R129/03 規格に対応したチャイルドシート製品です。

基本的には自動車の取扱説明書において、「i-Size 対応」と指示された座席の ISOFIX 固定装置に取り付けて使用することができます。ただし、座席の条件等によっては、取り付けできない可能性もありますので、車種適合一覧をご確認ください。

本製品に取り付け可能なシート類には、シート類を 3 点式シートベルトで直接座席に取り付けて使用できる製品がありますが、本製品に取り付けて使用する場合とは、取り付け可能車種が一致しない場合があります。使用方法に応じて、適合車種一覧を確認するようにしてください。

取り付け・使用できない座席

本製品は、全ての自動車、全てのシート（座席）で使用できるものではありません。本製品を取り付けて使用できる自動車、座席の情報については、自動車の取扱説明書と適合車種一覧（本製品に取り付けて使用するシート類の項目を参照）を参照してください。

⚠危険

以下に示すシート（座席）では絶対に使用してはいけません。この指示を守らないと、死亡または重傷に至る切迫した事態が生じます。

仕様が異なる ISOFIX 固定装置が装備された座席

ISOFIX 固定装置が装備されていても本製品が使用可能とは限りません。本製品の条件に適合する仕様の汎用 ISOFIX 固定装置が装備された座席でのみ取り付け可能です。ISOFIX の仕様については、自動車の取扱説明書をご参照ください。

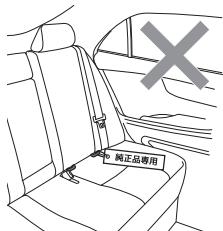

フロントエアバッグを装備している座席

フロントエアバッグが作動すると、重大な事故につながるおそれがあります。フロントエアバッグを装備している座席では使用しないでください。



床面に構造物のある座席

本製品はサポートレッグを自動車の床面に接地させて使用します。このため、床面に収納ボックスなどの構造物がある座席や床面に十分な強度がない座席では使用できません。

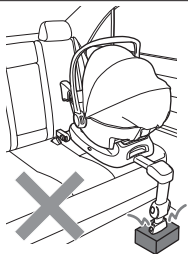

本製品の取り付けにより、自動車の重要な操作に支障をきたす座席

本製品およびチャイルドシートを取り付けることにより自動車の操作に影響をおよぼさない事をあらかじめ確認した上で、取り付け・使用してください。また、非常時や緊急時を想定してあらゆる操作に影響しないことを確認してください。

⚠危険

以下に示すシート（座席）では絶対に使用してはいけません。この指示を守らないと、死亡または重傷に至る切迫した事態が生じます。

本製品を安定して設置できない座席

極端な凸凹がある座席、幅や奥行きが極端に狭い座席、極端に傾斜した座席、本製品を取り付けるとドアやコンソールなど座席以外の構造物に本製品が接触する座席、可動操作に干渉する座席、サポートレッグが接地しない座面の高い座席、本体底面が極端に浮いてしまう座面の低い座席では、本製品が安定しないため取り付けられません。また、適合車種でも、限定モデルや中古車の場合には、特殊な座席が付いていたり、座席そのものが交換されている場合もあります。これらの場合、本製品が安定して設置できないことがあります。



同乗者の脱出に影響を与える座席

片開きドアのワンボックスカーのドア側の座席など、本製品を使用することにより、他の同乗者が緊急時に自動車から脱出しにくくなるおそれがある座席では使用しないでください。

実際に本製品を使用する前に緊急時を想定して、使用しようとする座席の上に本製品を置き、その状態で、すべての座席から他の同乗者が容易に乗降できるかどうか、また、緊急時にお子さまを迅速に脱出させることができるかを、あらかじめ確認してください。

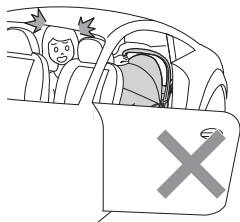

進行方向に対して前向き以外の座席

本製品は、車の進行方向に向かって前向きの座席にのみ、取り付け使用することができます。車の進行方向に向かって後ろ向きや横向きの座席では使用できません。

また、車の進行方向に向かって前向きでも、補助席などの特別な座席、バス、電車、船などの座席でも取り付け使用できません。

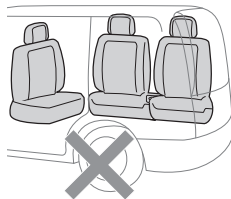

助手席など前列の座席

本製品は、後部座席で使用してください。当社では助手席等の前列の座席での使用を禁止しております。

⚠危険

以下に示すシート（座席）では絶対に使用してはいけません。この指示を守らないと、死亡または重傷に至る切迫した事態が生じます。

パッシュシートベルトが装備された座席

ドアを閉めると自動的にシートベルトが装着される、パッシュシートベルトが装備された座席では、本製品を使用できません。

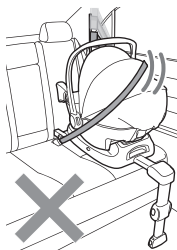

その他、しっかりと取り付けられない座席や、取り付け作業中に動く座席

取扱説明書に従っても、しっかりと固定できない、安定しない、本製品の角度等に異常がある、サポートレッグが接地しない、取り付け作業中に動く座席など、正常に取り付け・使用ができない座席では、使用しないでください。

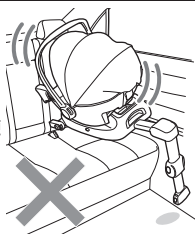

本製品の取り付け、使用時に自動車のドアの開閉操作や可動式シートの操作に干渉しないようにすること

自動車の操作に影響を与えるだけでなく、本製品の破損や、本製品の正しい取り付けに影響をおよぼすおそれがあります。

適合車種一覧で取付不可とされている座席

本製品は、すべての自動車の座席に取り付けて使用できるものではありません。適合車種一覧で取付不可とされている自動車、座席には取り付け、使用しないでください。ご購入、使用前に、適合車種一覧を必ずご確認ください。

使用上の注意事項

本製品の誤った使用は、所定の機能を発揮できないばかりか、お子さまのみならず他の同乗者の方にも思わぬ危険をおよぼすおそれがあります。

ここでは、本製品をお使いいただくにあたって、注意していただきたい重要な事柄や、「してはならない」重要な禁止事項について説明しています。

⚠危険

以下に記載する内容を守らなければ、死亡または重傷に至る切迫した事態が生じることを示します。

本書および本体の表記に従って正しく自動車の座席に取り付けること

本取扱説明書や本製品に取り付けるシート類の取扱説明書およびこれら本体に記載されている指示、ならびに本製品を取り付ける自動車の取扱説明書の指示に従って、正しく自動車の座席に固定し、使用してください。

正しく固定されていないと、事故や衝撃を受けた際に本製品が所定の安全性能を発揮できず、思わぬ事故につながるおそれがあります。



対応外のチャイルドシート、ベビーシートを取り付けないこと

本製品に取り付け可能なシート類は「本製品に対応するシート類」にて製品名称が記載されています。記載外のチャイルドシート、ベビーシートを取り付けると、安全に機能しないおそれがあります。同一シリーズの製品でもモデルチェンジ前の製品は取り付けて使用しないでください。商品名が類似していても使用できない場合がありますので、必ずご確認ください。

参照 P7 ▶本製品に対応するシート類

使用可能なお子さまの条件を守ること

本製品は、適合するチャイルドシートの基準により、使用できる条件と本製品の取り付け方法とそれに応じた使用可能なお子さまの条件が定められています。使用可能なお子さまの範囲は、本製品に取り付けるシート類により規定されています。本製品に取り付けるシート類の取扱説明書を確認し、指定されている使用可能なお子さまの範囲内で使用してください。

この使用条件を守らないと、本製品が所定の安全性能を発揮できず、思わぬ事故につながるおそれがあります。

⚠危険

以下に記載する内容を守らなければ、死亡または重傷に至る切迫した事態が生じることを示します。

シート類の取扱説明書の指示に従うこと

本製品に取り付けて使用するシート類の取扱説明書には、本製品に取り付けて使用時の注意事項や、禁止事項など、使用方法について記載されていますので、必ずその内容をご確認の上、その指示に従ってください。

本書の指示にない荷重支持接点を使用しないこと

本製品が所定の安全性能を発揮できなくなるおそれがあります。本書、本製品本体で指示されている荷重支持接点以外を使用しないでください。

指定する方法以外での取り付け、固定をしないこと

本製品は、ISOFIX でのみ自動車の座席に固定することができます。シートベルトやひもや、帯状のもの、布、梱包用ベルト、テープなどを使用してはいけません。

また、正しく固定、装着した上に、これらのもので補強してもいけません。これらのものが、本製品の固定に影響を与えたり、お子さまの首や身体に引っかかるなどして重大な事故につながるおそれがあります。

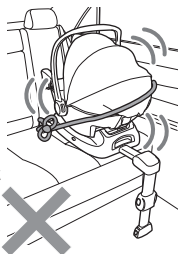

お子さまの様子に注意すること

本製品は、常に保護者の目が届く状態でご使用ください。お子さまを本製品に乗せたまま放置してはいけません。安全に配慮しつつ、お子さまの状態・様子には、常に注意を払ってください。

本製品の取り付けに関わる部位、部品に異常が認められる場合は絶対に使用しないこと

サポートレッグに異常がある場合、ISOFIX で固定して使用する際には ISOFIX コネクターや自動車の ISOFIX 固定装置に異常がある場合、また 3 点式シートベルトで固定して使用する際には、3 点式シートベルトに異常がある場合は、取り付け・使用しないでください。交通事故や急制動の際に本製品が外れたり大きく動くなどして、重大な事故につながるおそれがあります。

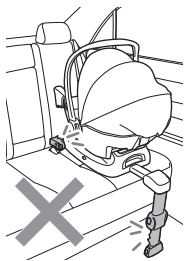

⚠危険

以下に記載する内容を守らなければ、死亡または重傷に至る切迫した事態が生じることを示します。

指定以外の向きで自動車の座席に取り付け・使用しないこと

本製品は、進行方向に対して前向きの自動車のシートにサポートレッグを前にして取り付けてのみ使用可能です。横向き・後ろ向きなどの向きで取り付けてはいけません。

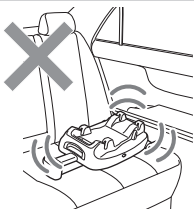

サポートレッグの下や周囲に物を置かないこと

サポートレッグは、安全上大変重要な部品です。サポートレッグは自動車の床面に接地させますので、サポートレッグの下に物を置かないでください。また、サポートレッグが正しく機能しなくなるおそれがありますので、サポートレッグの周囲、特にサポートレッグの前に物を置かないようにしてください。

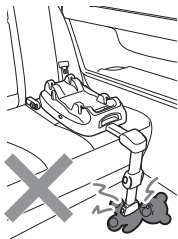

お子さまを車内に放置しないこと

いかなる場合でも、どれだけ短時間であっても、絶対にお子さまを自動車の中に放置してはいけません。気温に関わりなく、日差しにより自動車内の温度が高くなり、熱中症・脱水症状になるおそれがあります。また、日差しのない時でも、チャイルドシートから抜け出そうとしてケガをしたり、誤って自動車の操作をしたりするなどして、重大な事故につながるおそれがあります。

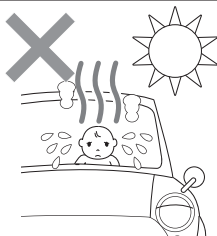

警告

以下に記載する内容を守らなければ、死亡または重傷に至る可能性があります。

強い衝撃を受けた場合、損傷した場合、部品が欠落した場合は使用を中止すること

交通事故にあった、落下させた、車のドアで強く挟んだ、など一度でも強い衝撃を受けた場合は絶対に使用してはいけません。

特に、交通事故の場合は軽度なものであってもチャイルドシートには強い力がかかっているおそれがありますので、ご使用にならないでください。

また、本製品の部品が欠落したり紛失したりした場合も使用してはいけません。目には見えない損傷や部品の欠落の影響によって本製品、シート類が安全に機能しなくなっている可能性があります。

このような場合は、修理ができず、保証の対象外となりますので、新しいチャイルドシートをご購入いただく必要があります。



走行前には、毎回チャイルドシートの状態を確認すること

他の同乗者やお子さまが触れるなどして、必要な固定部位が解除されたりしているおそれがあります。走行前には、毎回チャイルドシートが正しい状態になっていることを確認してください。



チャイルドシートを分解したり改造したり、指定外の部品を取り付けて使用しないこと

チャイルドシートが所定の安全性能を発揮できなくなるおそれがあります。本製品の適合する規格・基準に関わる管轄当局の承認なしに本製品に変更を加えたり部品等を追加することは禁止されています。また、指定外の部品への交換、同梱されていないアクセサリーや他社製の部品・製品を追加して取り付け使用しないでください。

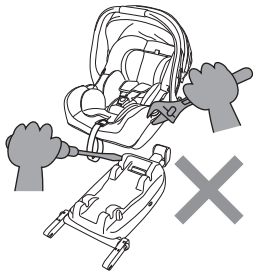

警告

以下に記載する内容を守らなければ、死亡または重傷に至る可能性があります。

指定外の部品を使用しないこと

本製品を構成するすべての部品は、本製品の安全性能に関わる重要な部品です。本製品が安全に機能しなくなるおそれがありますので、本製品に付属する部品を他の部品に取り替えて使用しないでください。

部品を取り外して使用しないこと

本製品が所定の安全性能を発揮できなくなるおそれがありますので、本製品の部品を取り外した状態で使用しないでください。また、同様に貼られているラベルやシールも安全に関わる重要な部品ですので、決してはがさないでください。

本製品の下にクッションや敷物などを置かないこと

本製品と座席の間に、座布団やクッションなどの敷物を置くと、本製品が所定の安全性能を発揮できなくなるおそれがあります。

本製品を正しく取り付けられた際に、自動車のシートにくぼみや傷が生じる可能性があります。あらかじめご了承ください。

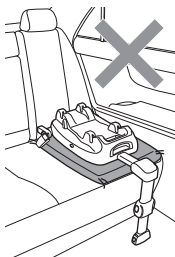

使用しない場合でも、車内では本製品とシート類を必ず固定しておくこと

お子さまを乗せて使用しない場合でも、自動車に本製品を乗せる際には、本取扱説明書の指示に従い、自動車のシートに正しく固定しておいてください。また、本製品の取り付けるシート類も、同様に本製品に正しく固定しておいてください。これらが正しく固定されていないと、交通事故や急制動の際に移動し、運転操作の邪魔になったり、他の同乗者にあたるなどして、重大な事故につながるおそれがあります。



警告

以下に記載する内容を守らなければ、死亡または重傷に至る可能性があります。

中古品や劣化したチャイルドシート製品を使用しないこと

本製品や本製品に取り付けて使用するシート類を含むチャイルドシート製品の中古品は、過去の使用履歴や保管状況・使用状況が不明なため使用してはいけません。

見た目では判断できない構造的損傷のある可能性もあります。また、安全のため、使用しなくなった本製品は、再利用されないよう配慮いただき、廃棄するようお願いいたします。

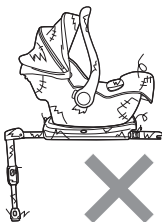

いかなる場合でも注油しないこと

チャイルドシートが安全に機能しなくなるおそれがあります。お手入れや操作をスムーズにするためなどの目的・方法でも、絶対に本製品に注油してはいけません。また、本製品に取り付けるシート類についても同様に、絶対に注油しないでください。

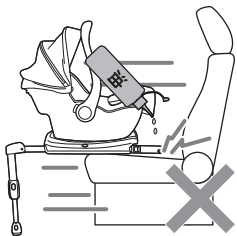

本製品を取り付けた後に、自動車の座席のリクライニング操作・座席の移動をした場合には状態を確認すること

本製品を自動車の座席に取り付けた後に、取り付けた自動車の座席のリクライニング操作、座席の位置を前後に移動させる操作をすると、固定の状態が変化する可能性があります。これらの操作をした後には、必ず取り付け状態を確認してください。

走行中は、チャイルドシートを操作しないこと

自動車の走行中は、本製品を操作してはいけません。取り付け状態の確認や、お子さまの状態の確認でも、走行中には操作しないでください。走行中に異常を発見したり、取り付け状態や、お子さまの状態に不安が生じた際は、速やかに自動車を安全な場所に停めてから、確認、操作を行ってください。

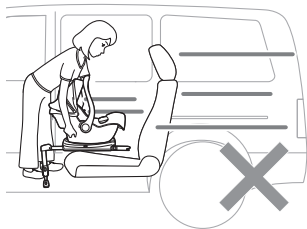

警告

以下に記載する内容を守らなければ、死亡または重傷に至る可能性があります。

可倒式座席の場合、確実に背もたれを固定すること

自動車の可倒式座席（トランクスペースを広く使えるよう、座席の背もたれを前に倒すことができる座席/トランクスルー）にチャイルドシートを取り付ける場合、背もたれを確実に立てて固定してください。背もたれが確実に固定されていないと、使用中に突然背もたれが倒れ、思わぬ事故につながるおそれがあります。

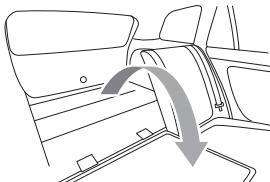

ISOFIX コネクターや ISOFIX 固定装置、マウントを清潔に保つこと

ISOFIX コネクター、ISOFIX 固定装置、マウント（本製品にシート類を固定する部位）に食べかすや、汚れ、ほこりが付着していると、本製品が安全に機能しなくなるおそれがあります。これらを常に清潔に保つようにして必要に応じてお手入れするようにしてください。

本製品に過度の負担を掛けないこと

本製品が損傷して所定の安全性能を発揮できなくなるおそれがありますので、本製品に重いものを載せたり、ドアや自動車座席のリクライニングで強く挟むなどしたりしないでください。また、本製品または本製品に取り付けるシート類が損傷した場合は、使用を中止してください。

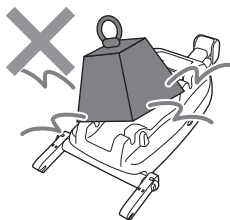

警告

以下に記載する内容を守らなければ、死亡または重傷に至る可能性があります。

不適切な保管をしないこと

部品の劣化が早まったり、変質したりするなどして本製品が正常に機能しなくなるおそれがありますので、風雨にさらされる露天、直射日光のあたる場所、極端に暑くなる場所、湿気が多い場所、ホコリが多い場所などで保管しないでください。また、このような状態で長期間保管された本製品を使用してはいけません。

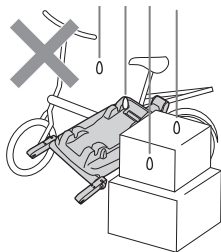

目的外で本製品を使用しないこと

本製品は、本書で示す目的でのみ使用することができます。重大な事故につながるおそれがありますので、目的外で本製品を使用しないでください。

シート類、特にシート類のバックル、ハーネスに異常がある場合は使用しないこと

本製品の使用中に、お子さまが飛び出したり、落下したりするおそれがあります。シート類に異常がある場合、特にシート類のバックル、ハーネスに異常を感じた場合は、使用を中止してください。

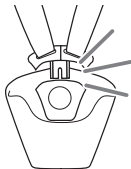

本製品にシート類を取り付けた状態で、お子さまを乗せたまま持ち上げないこと

お子さまがシート類から落下したり、本製品が落下したりするなどして思わぬ事故につながるおそれがありますので、たとえシート類のハーネスでお子さまが正しく固定されていたとしても、本製品にシート類を取り付けた状態で、お子さまを乗せたまま持ち上げないでください。

また、サポートレッグが突然開き、ケガをするおそれがありますので、本製品を持つ場合には、サポートレッグが開かないよう、サポートレッグに手を添えて持つようにしてください。



⚠️ 注意

以下に記載する内容を守らなければ、軽傷または中程度の傷害を負ったり、本製品またはその他の物品に損害をあたえたりすることがあり得ることを示します。

車内にある動くものは固定しておくこと

急制動などの際に、チャイルドシートを使用しているお子さまのみならず、他の同乗者にあたるなどしてケガを負うおそれがありますので、自動車内にある動く物は適切に固定するようにしてください。



部品の過熱に注意すること

ヤケドを負うおそれがありますので、チャイルドシートの金属部品や樹脂部品が、日光により過度に加熱していないか確認してから、お子さまを乗せてください。また、本製品を操作する方も、温度を確認してから操作するようにしてください。野外に駐車する際には、直射日光を避けて、日陰に駐車したりチャイルドシートに覆いをしたりするなどして加熱を防ぐようにしてください。

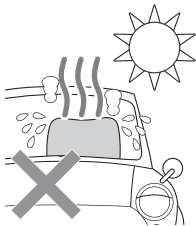

トランクでの保管に注意すること

破損や異常につながるおそれがあります。本製品やシート類を自動車のトランクに入れて保管する場合、上に他の物を載せないように注意してください。また、トランク内は高温になりますので、長期間にわたるトランク内での保管は避けてください。

ドアやシートに挟まないよう注意すること

本製品を自動車のドアで挟んだり、自動車のシートに挟んだりしないように注意してください。本製品のみを車内で固定しておく場合は、マウント部にほこりやゴミが入らないように注意してください。

長期間使用しない場合は自動車の座席から取り外してください

本製品を長期間使用しない場合は、自動車の座席に取り付けたままにせず、取り外し、車外に出して安全な場所で適切に保管してください。

⚠注意

以下に記載する内容を守らなければ、軽傷または中程度の傷害を負ったり、本製品またはその他の物品に損害をあたえたりすることがあり得ることを示します。

自動車の取扱説明書を参照すること

チャイルドシートを使用するには、自動車の取扱説明書を参照する必要があります。本製品を使用するにあたっては、本製品を取り付ける自動車の取扱説明書を併せて参照してください。

疑問点、ご不明な点は、販売店、メーカーにお問い合わせください

補修やお手入れ、メンテナンスについて疑問がある場合は、本製品をお買い求めになった販売店または巻末に記載のお客サービスにお問い合わせください。

適切な方法でお手入れすること

チャイルドシートが安全に機能しなくなるおそれがありますので、お手入れやメンテナンスの際に、稼働部、接合部に潤滑油を使用してはいけません。本製品のお手入れは、本取扱説明書の指示に従って行うようにしてください。

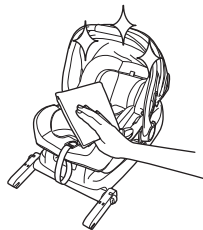

チャイルドシートは長時間連続して使用しないこと

お子さま、特に新生児期のお子さまを長時間にわたり同じ姿勢で固定すると、お子さまにストレス、疲労をあたえる可能性があります。より快適にご使用いただくため、適宜、お子さまをチャイルドシートから降ろして、お子さまが自由に動けるようにしてあげてください。

また、安全運転のためにもなりますので、最低でも1時間に1度は休憩をとるようにしてください。

取り付け、取り外し、各種の調節操作はお子さまを乗せたままでは行わないこと

これらの操作は、お子さまを安全な場所に移動させてから行ってください。お子さまを乗せる際には、本製品が正しく固定、調節されていることを確認してからにしてください。

お子さまの手足が挟まれないようにすること

お子さまがケガをするおそれがありますので、本製品の取り付け、取り外し等の操作の際には、お子さまの手足に注意し、本製品とシート類や自動車の座席の間に挟まれないようにしてください。

緊急時の操作

交通事故などの緊急時には、あわてずシート類のバックルボタンを押し下げてハーネスを外し、速やかにお子さまを自動車外に脱出させて、直ちにお子さまの応急処置を行い、医師の診断を受けるようにしてください。

お子さまの脱出の際に、ハーネスや自動車のシートベルトにお子さまが絡まないように注意してください。バックルボタンが機能しない場合は、以下の方法でお子さまを脱出させてください。

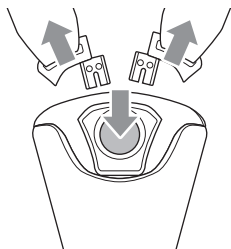

バックルボタンが機能しない場合

- 本製品からシート類を取り外す
- 本製品をシート類ごと自動車の座席（ISOFIX 固定装置）から取り外す
- シートベルトカッターでシート類のハーネスを切断する

自動車の座席への取り付け・取り外し

本製品を使用する手順として、あらかじめ本製品を自動車の座席に取り付けてから、シート類を取り付けます。

⚠危険

ISOFIX と 3 点式シートベルトによる固定を同時に行わないこと

本製品は、ISOFIX でのみ自動車の座席に固定することができます。本製品に取り付け可能なシート類には、単体で座席の 3 点式シートベルトにより固定可能な製品がありますが、本製品にシート類を取り付けて使用する場合、シート類は 3 点式シートベルトによる固定を行わないでください。同時に固定しても、安全性が増すことはありません。

自動車の取扱説明書をあわせて確認すること

本書とあわせて、自動車の取扱説明書のチャイルドシートに関する項目を必ず確認し、その指示に従ってください。

⚠警告

お子さまを近づけないようにして作業すること

安全のため、本製品の自動車の座席への取り付け、取り外しの作業中は、お子さまを近づけないようにしてください。

⚠注意

シート類を本製品に取り付けた状態で自動車の座席への取り付け・取り外し操作を行わないこと

お子さまをシート類に乗せた状態での操作はもちろん、お子さまが乗っていない状態でも、シート類の取り付け、取り外しは、本製品を自動車の座席に固定してから行ってください。

取り付けかた

01

本製品を取り付けるシートのシートベルトは、留めずに巻き取るなどして邪魔にならないようにしておきます。シートタングやシートバックル、その他のものの上に本製品を乗せないようにしてください。

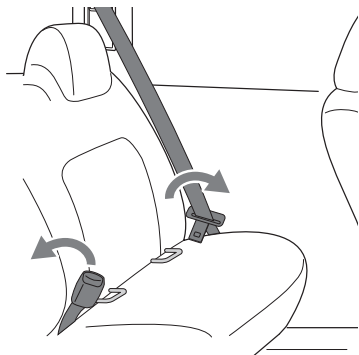

02

ISOFIX ガイドを、座席の ISOFIX 固定装置に差し込みます。ISOFIX ガイドは、シート表面を保護し、かつ本製品の ISOFIX アンカーを差し込む目印となります。

ISOFIX ガイドには左右はありませんが、上下がありますので上下を間違わないように注意して、切込部を ISOFIX 固定装置に差し込むようにして取り付けてください。

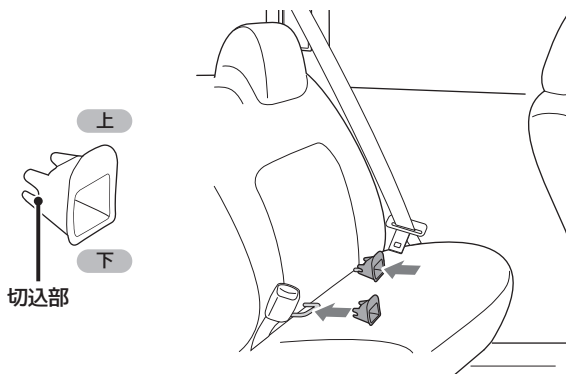

ポイント！

車種によっては、ISOFIX ガイドを差し込めない場合があります。その場合は、ISOFIX ガイドを差し込まずに本製品を取り付けることもできますが、ISOFIX 固定装置の周囲の座席の生地に傷がつく場合があります。あらかじめご了承ください。

ISOFIX 固定装置は、一般的に座面と背もたれの間奥にあります。背もたれを押し上げるか、座面を押し下げると、ISOFIX 固定装置が見えますので、その状態で ISOFIX ガイドを差し込んでください。また、車種によっては、ISOFIX 固定装置にカバーが掛けられている場合がありますので、自動車の取扱説明書をご確認ください。

03

サポートレッグを最後まで開きます。

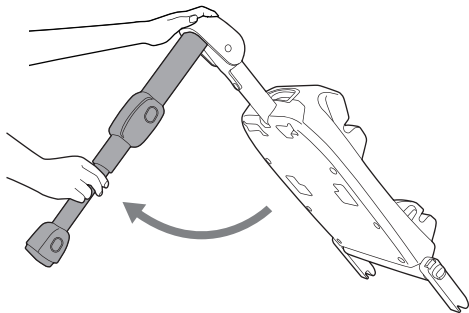

⚠️ 注意

サポートレッグは完全には固定されていません

サポートレッグは閉じた状態で簡易に固定されます。本製品を持ち上げるとサポートレッグが開き、先端部が下に引き出される可能性がありますので、ご注意ください。

👉 ポイント！

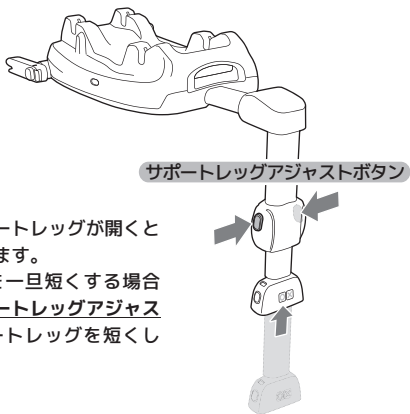

サポートレッグの先端部は、サポートレッグが開くと自動的に引き出されることがあります。

以下の操作時にサポートレッグを一旦短くする場合は、サポートレッグの左右のサポートレッグアジャストボタンを同時につまんでサポートレッグを短くしながら操作してください。

04

ISOFIX ガイドの位置を確認して、ISOFIX コネクターを ISOFIX ガイド側に向けて、本製品をシート座面に置きます。

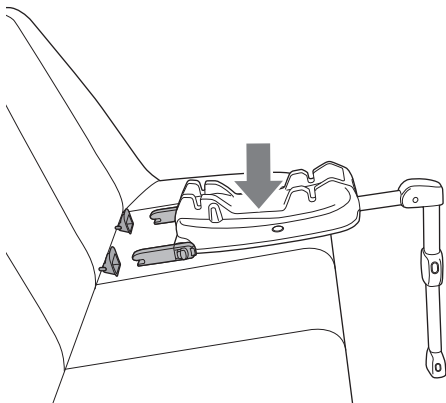

05

左右の ISOFIX コネクターを、それぞれ ISOFIX ガイドに差し込みます。
左右ともカチッと音がして座席の ISOFIX 固定装置に固定されるまでしっかりと差し込んでください。

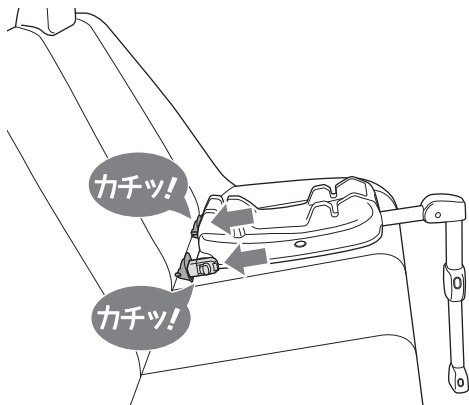

06

左右の ISOFIX コネクターの ISOFIX インジケーターがそれぞれ 2 カ所とも(合計 4 カ所) 緑色になっていることを確認します。**必ず、左右両方とも確認してください。**
いずれか一つでも緑色になっていない場合は、もう一度操作をやりなおしてください。

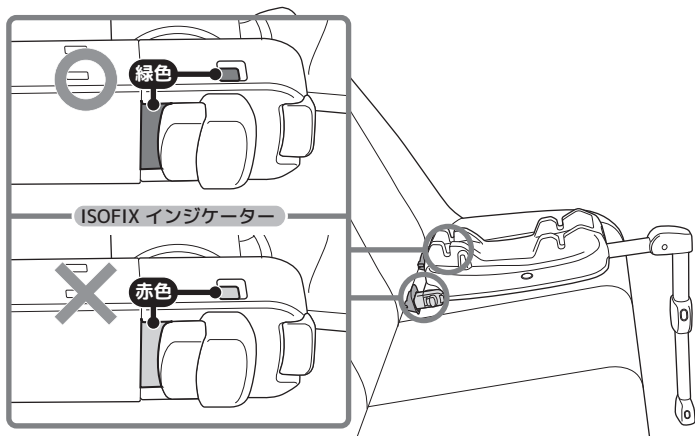

⚠危険

ISOFIX コネクターは確実に固定すること

ISOFIX コネクターが確実に ISOFIX 固定装置に取り付けられていないと、事故や衝撃を受けた際に、本製品が自動車の座席から外れ、思わぬ事故につながるおそれがあります。

左右の ISOFIX インジケーターのいずれか一つでも緑色になっていない場合は正しく取り付けられていない状態ですので、すべての ISOFIX インジケーターが緑色になるよう取り付け直してください。

👉ポイント！

光量が足りない場合は、明るい場所で作業するか懐中電灯で照らすなどして ISOFIX インジケーターを確認してください。

また、ISOFIX インジケーターが緑色になっている場合でも、念のため、しっかりと固定されているかどうか、軽く本製品を手前に引いて確認するようにしてください。

07

①サポートレッグアジャストボタンを左右からつまむようにして握り、②サポートレッグを調整します。サポートレッグを長くしすぎて、本体底面の先端（サポートレッグ側）がシート座面から浮き上がらないようにご注意ください。③アジャストボタンを同様に操作して高さを調整します。本体底面がシート座面に接した状態で、サポートレッグの先端の底面が完全に床面に接する長さに調整してください。

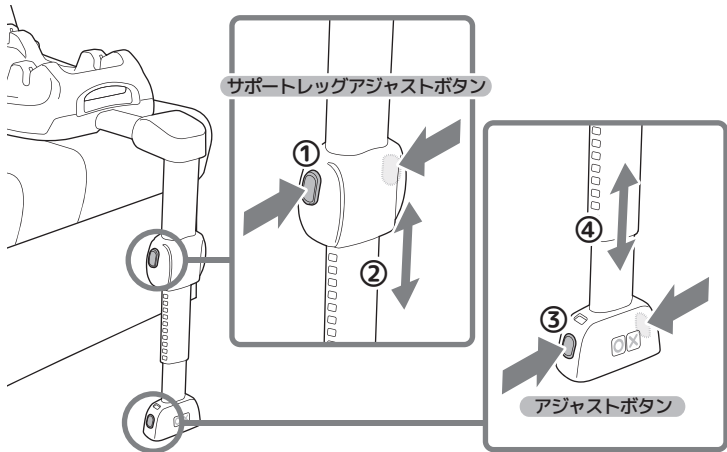

ポイント！

サポートレッグは 24 段階で長さを調節できます。

08

サポートレッグ先端のサポートレッグインジケーターが完全に緑色になっていることを確認します。完全に緑色になっていない場合は、サポートレッグインジケーターが緑色になるよう、サポートレッグを調節してください。

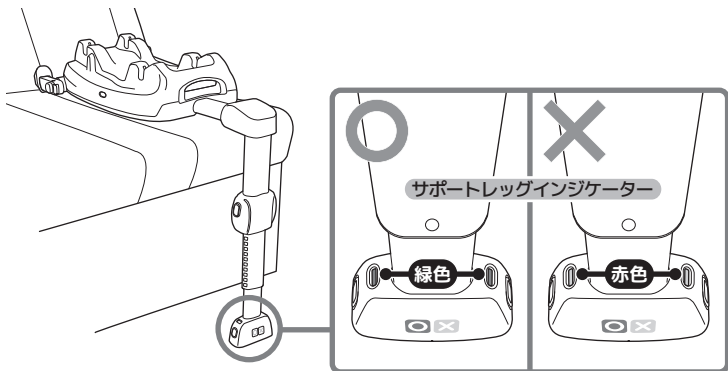

⚠危険

サポートレッグインジケーターが赤色の状態では使用しないこと

サポートレッグが完全に床面に接地するとサポートレッグインジケーターは緑色になります。赤色の場合は、サポートレッグが完全には接地していませんので、サポートレッグを調節して、サポートレッグインジケーターが緑色になるようにしてください。

サポートレッグの下や周囲に物を置かないこと

サポートレッグは、安全上大変重要な部品です。サポートレッグは、自動車の床面の平面部に接地させますので、サポートレッグの下に物を置かないでください。また、サポートレッグが正しく機能しなくなるおそれがありますので、サポートレッグの周囲、特にサポートレッグの前に物を置かないようにしてください。

本体をシート座面から浮かせないこと

サポートレッグを調節する際に、本体底面が座面から極端に浮かないようにしてください。本体底面が座面に、サポートレッグが完全に床面にそれぞれ接している状態にします。

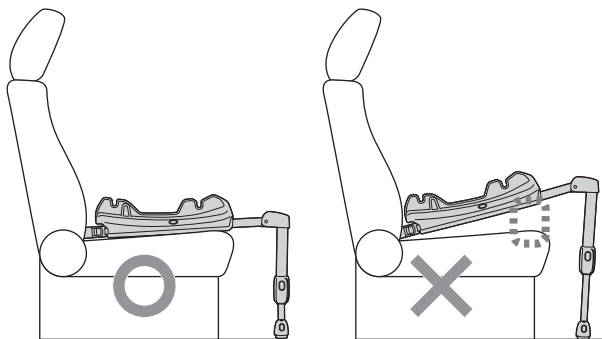

09

念のため、左右の ISOFIX コネクタを手前に引いて、ISOFIX コネクタがしっかりと ISOFIX 固定装置に固定されていることを確認してください。

10

以下のチェックリストを確認します。一つでも正しくない部分があれば、正しい状態になるよう操作しなおしてください。

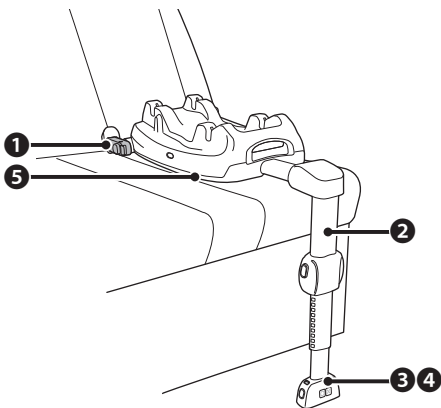

チェックリスト

- ① 左右の ISOFIX コネクターが ISOFIX 固定装置に固定され、ISOFIX インジケーターが左右とも緑色になっていること（合計 4 カ所）。
- ② サポートレッグが完全に開かれていること。
- ③ サポートレッグインジケーターが緑色になっていること。
- ④ サポートレッグの先端が床面に接していること。
サポートレッグの下、周辺に物が置かれていないこと。
- ⑤ 本製品の底面がシート座面に接していること。

取り外しかた

01

あらかじめシート類を取り外します。

参照 P46 ▶シート類の取り付け、取り外し▶取り外しかた

02

ISOFIX コネクターを ISOFIX 固定装置から取り外します。

左右の ISOFIX コネクターを同時に操作してください。

ISOFIX コネクターはダブルロック構造になっています。①のリリースボタンを押しながら、②のリリースボタンを押して ISOFIX コネクターのロックを解除します。そのまま本体を手前に動かして ISOFIX 固定装置から抜きます。

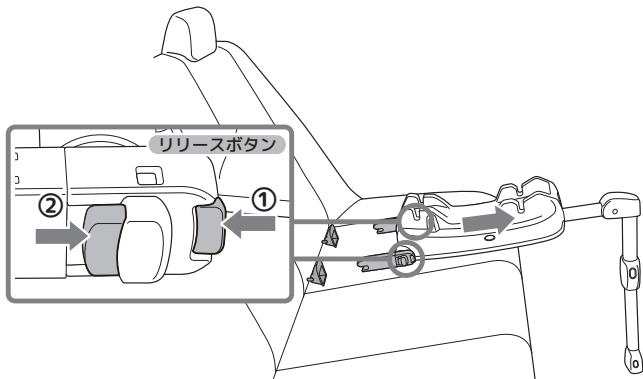

ポイント！

ISOFIX コネクターを左右同時に操作しながら、本製品を手前に引いて取り外します。本製品を手前に引かないと、ISOFIX コネクターが再度ロックされてしまいます。

警告

自動車の座席から取り外したら必ず車外に出しておくこと

本製品、シート類を座席から取り外したら、そのまま車内に置いておかないでください。これらは正しく固定されていないと、交通事故や急制動の際に移動し、運転操作の邪魔になったり、他の同乗者にあたるなどして、重大な事故につながるおそれがあります。

⚠注意

サポートレッグは完全には固定されません

サポートレッグは閉じた状態で簡易に固定されていますので、サポートレッグを下から支えるようにして本製品を持ち、車外に取り出します。

サポートレッグは開いた状態、閉じた状態で簡易に固定されていますが、突然開いてケガをするおそれがあります。本製品を持ち運ぶ際には、片手をサポートレッグに添えて持ち運ぶようにしてください。

03

ISOFIX ガイドを取り外します。ISOFIX ガイドはなくさないよう、大切に保管してください。

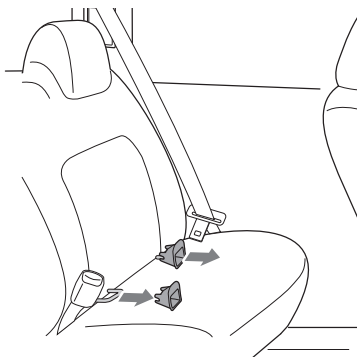

⚠注意

ISOFIX ガイドを取り外しておくこと

ISOFIX ガイドが紛失、破損したり、同乗者がケガをするおそれがあります。ISOFIX ガイドは、必ず取り外した上、お子さまの手の届かない場所で、なくさないよう大切に保管してください。

04

①サポートレッグを縮めて、②本体側に折りたたんで閉じます。車外のお子さまの手の届かない安全な場所に置きます。

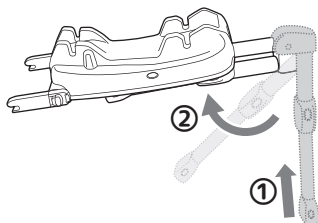

シート類の取り付け、取り外し

本製品に取り付けて使用することができるシート類はあらかじめ指定されています。当社が本製品に対応すると明示していないシート類を、本製品に取り付けて使用すると事故や衝撃を受けた際に、チャイルドシートとして安全に機能しない可能性がありますので、絶対に取り付けしないでください。

本製品が対応するシート類は、以下を参照してご確認ください。

参照 P7 ▶本製品に対応するシート類

取り付けかた



旧製品の各シート類（ベビーシート）には対応していません

P.7に記載のシート類以外は取り付け、使用しないでください。

本製品に対応するシート類が追加された場合には、弊社ホームページにより告知させていただきます。

以下のチャイルドシート（ベビーシート）は、上記の対応するシート類の旧製品になりますので、本製品に取り付けできません。



- Joie ベビーシート アイ・スナグ
- Joie ベビーシート ジェム
- Joie ベビーシート ジュバ

この他、上記の対応するシート類においても、並行輸入品や海外でご購入いただいたチャイルドシートおよびベビーシートについては、仕様が異なる可能性もありますので、取り付け、使用しないでください。

シート類の取扱説明書を併せて確認すること

本書では、シート類の取り付けかたについて本製品に対応する代表的なベビーシートを例に記載しています。シート類によっては、これに加えて必要な操作がある場合がありますので、本製品に取り付けるシート類の取扱説明書を必ずご参照ください。

ポイント！

以下の説明では、i-Gemm3（アイ - ジェム3）を例として記載しています。他のシート類でも、取り付け、取り外しの方法は同様ですが、製品によっては特別な操作が必要な場合もあります。本書と併せて、必ずシート類の取扱説明書を確認してください。

01

あらかじめ、本製品を自動車の座席に固定します。

⚠注意

シート類を本製品に取り付けた状態で自動車の座席への取り付け・取り外し操作を行わないこと

お子さまをシート類に乗せた状態での操作はもちろん、お子さまが乗っていない状態でも、シート類の取り付け、取り外しは、本製品を自動車の座席に固定してから行ってください。

02

シート類を操作して、チャイルドシートとして使用することができる状態にします。使用可能な状態および調節のしかたについては、それぞれのシート類の取扱説明書を参照してください。

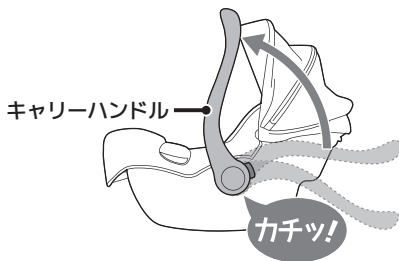

☞ポイント!

ベビーシートの場合、チャイルドシートとして使用するためには、キャリアハンドルを、チャイルドシートとして使用可能なポジションに調節する必要があります。

03

シート類の底面にある「取り付けバー」と、本製品のマウント部（U字の部分）の位置をあわせませす。

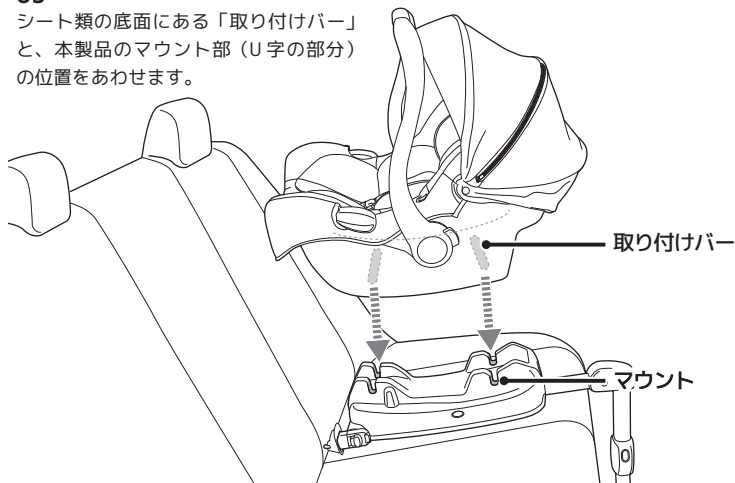

ポイント！

シート類により、シート類の取り付ける向きが決められています。図のようなベビーシート（アイ-ジェム3、アイ-スナグ2、アイ-ジュバ）の場合は、自動車の進行方向に対して後ろ向きにして取り付けます。

本製品に取り付けるシート類の取扱説明書の指示に従って正しい向きで取り付けてください。

04

そのままシート類を押し込み、カチッと音がして、シート類が本製品にしっかりと固定されたことを確認します。

この際にシート類の足元先端部がシート背もたれに干渉して取り付けが困難な場合は、スライド機構を使用して、一旦シート類を前方に移動させてください。

参照 P44-45 ▶シート類の取り付け、取り外し▶ 07~08

ポイント！

取り付けの完了後、スライド機構を使用して、シート類をシート背もたれに接するように押し付けます。



危険

正しい向きで使用すること

シート類の取扱説明書の指示に従って正しい向きで取り付けてください。

本製品に対応していないシート類を取り付けないこと

当社が、取り付けが可能と明示していないシート類を本製品に取り付けて使用してはいけません。

05

左右のチャイルドシートインジケータが両方とも緑色になっていることを確認してください。一方で赤色になっている場合は、取り付けなおしてください。

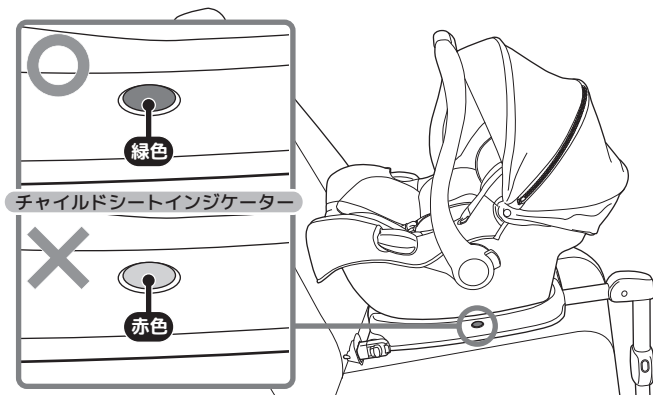

06

念のため、シート類を持ち上げても本製品から外れないことを確認してください。

⚠危険

確実に取り付けること

シート類が本製品に確実に固定されていないと、チャイルドシートとして正しく機能せず、事故や衝撃を受けた際に、シート類が本製品から外れて思わぬ事故につながるおそれがあります。必ず、左右のチャイルドシートインジケータがすべて緑色になっていることを確認し、シート類を軽く動かしてみ、本製品から外れないことを確認してください。

ポイント！

以下の操作は、本製品を使用するにあたって必要な操作となります。この操作を行うと、シート類によっては、ハーネスの締め付け操作（長さの調節操作）が行いにくくなります。この場合、あらかじめお子さまを乗せてハーネスを調節してから操作するか、あらかじめハーネスを適切な長さに調節しておいてください。ハーネスの調節操作については、本製品に取り付けるシート類の取扱説明書を参照してください。

07

シート類の足元先端部がシート背もたれに干渉して取り付けが困難な場合は、スライド機構を使用して、一旦シート類を前方に移動させてください。

本製品の本体上面のスライドレバーを手前に引いてロックを解除します。シート類を取り付けると、スライドレバーが見えにくくなりますので、注意してシート類と本体の隙間に手を差し入れて操作してください。

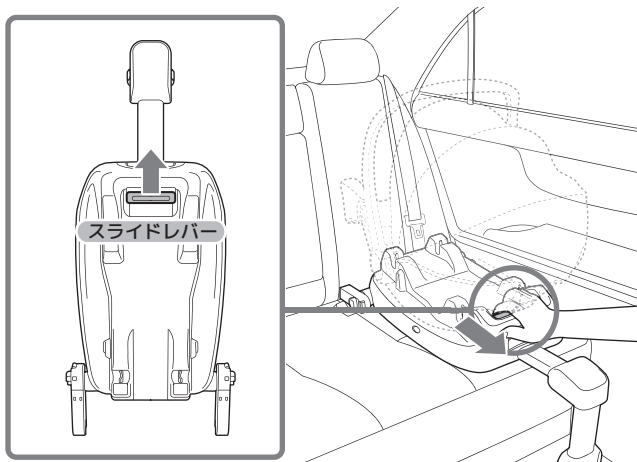

08

そのまま（スライドレバーを手前に引いてロックを解除した状態）シート類を座席の背もたれ側に押し付けます。しっかりと背もたれ側に押し付けてください。スライドレバーから手を離して、カチッと音がしてシート類（本製品本体）がロックされたことを確認してください。

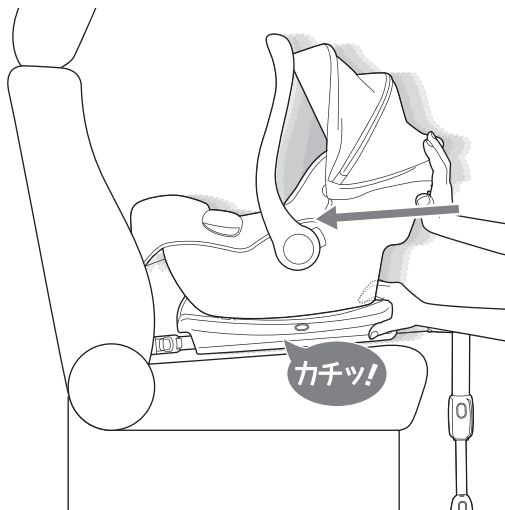

⚠ 危険

ハーネスは必ず正しく調節して使用すること

シート類のハーネスの調節はお子さまの安全のための最も重要な操作となります。本製品に取り付けるシート類の取扱説明書を参照して、正しい状態でご使用ください。ハーネスの調節が必要な場合において、上記 07-08 の操作により、ハーネスの調節が困難になった場合は、スライドレバーを操作して一旦、シート類を手前側（サポートレッグ側）に移動させてからハーネスを調節してから 07-08 の操作をもう一度行ってください。

取り外しかた

01

本製品の前端にある、①チャイルドシートリリースレバーを握りながら、②シート類をゆっくりと持ち上げて取り外します。

お子さまを乗せた状態でシート類を取り外す場合は、お子さまがシート類のハーネス等を正しく装着していることを確認して、お子さまの様子を見ながら、慎重に操作してください。

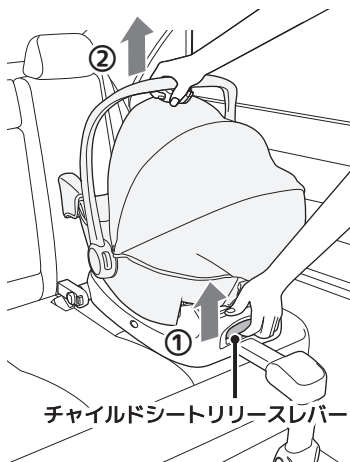

⚠危険

マウントに注油しないこと、マウントを汚さないこと

マウントは、シート類を本製品に固定する重要な部品です。マウントに汚れが付着していると、シート類が正しく固定できなくなるおそれがあります。使用しないときは、カバーをするなどして、汚れやほこりが付着しないようにしてください。長期間使用しない場合、本製品は座席から取り外して車外で保管してください。お手入れ、保管の目的でも、絶対にマウントに注油しないでください。

02

取り外したシート類を車外に出します。

⚠警告

自動車の座席から取り外したら必ず車外に出しておくこと

本製品、シート類を座席から取り外したら、そのまま車内に置いておかないでください。これらは正しく固定されていないと、交通事故や急制動の際に移動し、運転操作の邪魔になったり、他の同乗者にあたるなどして、重大な事故につながるおそれがあります。

お手入れのしかた

本製品をより安全に、安心してお使いいただくために、本製品を適切にお手入れするようにしてください。

本製品の ISOFIX コネクター、マウントは、それぞれ自動車の座席、シート類を固定する重要な部品です。誤ったお手入れをしたり、汚れを付着させたりしないようにしてください。

⚠危険

潤滑剤、有機溶剤、原液の洗剤を絶対に使用しないこと

お手入れ、メンテナンス時にシリコンオイル、グリース、マシン油などの潤滑剤、ガソリンなどの有機溶剤、原液の洗剤を絶対に使用しないでください。これらが付着すると、変質、破損して、安全に機能しなくなるおそれがあります。

ISOFIX コネクター・サポートレッグ・マウント

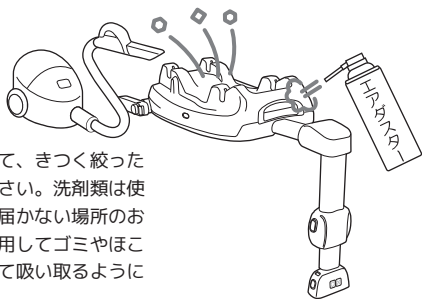

表面の汚れは、お湯または水につけて、きつく絞った柔らかい布で汚れを拭きとってください。洗剤類は使用しないでください。内部や、手の届かない場所のお手入れは、市販のエアダスターを使用してゴミやほこりを吹き飛ばすか、掃除機を使用して吸い取るようにしてください。

⚠危険

水を直接かけないでください

サビが発生し、本製品が正常に機能しなくなるおそれがあります。水分を使用してお手入れした場合は、しっかりと乾燥させてください。

絶対に潤滑剤を使用しないこと

他の部位のお手入れにおいても油類等の潤滑剤は使用できませんが、特に、ISOFIX コネクター、マウントに潤滑剤を使用すると、大変危険です。絶対に使用しないでください。

ポイント!

ISOFIX コネクターを固定する、自動車の ISOFIX 固定装置も常に清潔を保つようにしてください。

その他の樹脂部分

その他の樹脂部分は、お湯または水につけて、きつく絞った柔らかい布で汚れを拭きとってください。汚れがひどい場合には、水で薄めた中性洗剤を浸してきつく絞った柔らかい布で汚れをふき取ってください。洗剤を使用した場合は、お手入れ後に洗剤をしっかりとふき取ってください。

危険

水を直接かけないでください

サビが発生し、本製品が正常に機能しなくなるおそれがあります。
水分を使用してお手入れした場合は、しっかりと乾燥させてください。

絶対に潤滑剤を使用しないこと

油類等の潤滑剤は使用できません。潤滑剤を使用すると、大変危険です。絶対に使用しないでください。

注意

ウエットタオル（ウエットティッシュ）は使用しないでください

市販のウエットタオル（ウエットティッシュ）や赤ちゃんのお尻ふきは、樹脂部分のお手入れに使用しないでください。
含まれる成分によっては、樹脂が劣化、変質するおそれがあります。

その他の金属部分

その他の金属部分は、お湯または水につけて、きつく絞った柔らかい布で汚れを拭きとってください。

食べかすなど油分を含む汚れを落とす場合には、水で薄めた中性洗剤を浸してきつく絞った柔らかい布で汚れをふき取ってください。洗剤を使用した場合は、お手入れ後に洗剤をしっかりとふき取ってください。

⚠危険

水を直接かけないでください

サビが発生し、本製品が正常に機能しなくなるおそれがあります。
水分を使用してお手入れした場合は、しっかりと乾燥させてください。

絶対に潤滑剤を使用しないこと

油類等の潤滑剤は使用できません。潤滑剤を使用すると、大変危険です。絶対に使用しないでください。

保管のしかた

長期間ご使用にならない場合、自動車から取り外して車外に出しておいてください。

マウントにほこりが付着したり、汚したりしないように、長期間ご使用にならない場合には、カバーなどを被せておいてください。

ケガや破損の原因となりますので、保管時は、ISOFIX コネクターは本体側に収納しておいてください。

保管時には、サポートレッグは短くして、折りたたんで閉じておいてください。

直射日光の当たらない、寒暖差の激しくない、湿気の少ない室内で保管してください。

雨風のあたる場所、露天では保管しないでください。

廃棄のしかた

本製品を廃棄する際には、お住まいの自治体の指示に従い、正しく廃棄するようにしてください。

また、再利用による事故を防ぐため「廃棄品」と明示し、再利用を不可として廃棄するようお願いいたします。

保証書

保証期間	お買い上げ日より1年間		
製品名	Joie アイベース ラックス2		
お買い上げ日			
お客様	ご住所	お買い上げ 販売店名	店名
	お名前		住所
	電話番号	-	電話番号

本製品の保証は、規定の内容に従いお買い上げ日から1年間有効となります。お買い上げ日やお買い上げいただいた販売店名が不明の場合保証の対象となりませんので、お買い上げいただいた際のレシートや領収書等を本取扱説明書と一緒に保管するようにしてください。

- 保証期間中に正常な使用状態において、万一故障が発生した場合には無償で修理いたします。ただし、ご購入時の初期不良の場合を除いて、修理に要する送料はお客様にご負担いただきます。
- 保証期間内であっても次のような場合には、有償での修理となります。

- ・本保証書原本の提示がない場合（コピーされた保証書は無効です）および記入事項の字句に書き換えが認められる場合
- ・お客様ご自身が、本製品を新品でご購入されたことを証明できない場合

- ・本取扱説明書および製品本体に表記されている指示内容に従わなかったために生じた、故障、破損、不良の場合
- ・正常な使用、お手入れにより生じた傷や汚損、破損、日焼けによる表面の劣化の場合
- ・部品の粉失の場合

3. 次のような場合には、安全のため、保証期間、有償、無償に関わらず修理することができません。

- ・事故や落下などの強い衝撃を受けたことにより生じた故障、破損、汚損の場合
 - ・誤使用、または改造、不当な分解によって発生した故障、破損、汚損の場合
 - ・本保証書にお買い上げ日、お客様名、販売店名の記載のない場合
 - ・並行輸入品や海外で購入された製品の場合
 - ・業務用、レンタル等、一般家庭外で使用されている場合
 - ・中古品の場合
 - ・本製品に貼り付けられているシール類がはがされている場合
 - ・本製品の製造が終了し、修理に必要な部品が無い場合
4. 本製品を正しく使用することにより生じた、自動車の座席表面やシートベルトの傷、取り付けあと等は保証いたしかねます。
5. 一度でもご使用になった製品のお取り換えはできません。
6. 保証は日本国内においてのみ有効です。

本書は再発行いたしませんので、大切に保管してください。

※製品は万全を期して製造しておりますが、万一不都合な点がございましたら弊社お客様サービスまでお問い合わせください。

※性能向上のため、予告なく仕様を変更する場合があります。

※本書に記載いただいた個人情報につきましては、個人情報保護法の規定を準拠し、本保証に関わる範囲においてのみ使用いたします。

(本製品に関するお問い合わせ先)

株式会社カトージ お客様サービス

電話：0568-67-5701 平日10~17時（土日祝日を除く）

www.katoji.co.jp

(Joie日本総代理店)

株式会社カトージ 〒484-0894 愛知県犬山市羽黒北金屋39-2

シート等を貼り付けてください

Allison Baby UK Ltd,
Venture Point, Towers Business Park
Rugeley, Staffordshire, WS15 1UZ

Joie™

bring the kids™
Share the joy at Joiebaby.com

0722RV1