

KATOJI

ポータブル折りたたみベビーサークル コロコロランド

取扱説明書・保証書

〈使用対象年齢〉

サークルは生後6ヶ月から24ヶ月までのお子様で使用
できます。

この度は弊社製品をお買い上げいただき誠に
ありがとうございます。
ご使用前に本取扱説明書をよく読み、正しく使用
してください。説明書を読んだ後はいつでも取り
出せる場所に大切に保管してください。

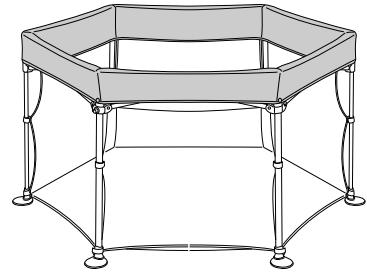

コロコロランド6

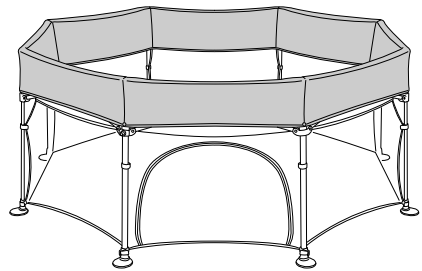

コロコロランド8

目次

はじめに

警告・注意表示・表示について 1

使用上の注意

警告・注意 1

使用部品

使用部品 2

使用方法

脚部品の取付方法 2

サークルの開き方 3

サークルの折畳み方法 5

洗濯・お手入れ方法

サークルシートの取外し方法 7

洗濯方法(サークルシート) 7

お手入れ方法 7

その他

保管について 8



修理・廃棄について 8

保証書

保証書 9

はじめに

警告・注意表示について

表示	表示の内容
 警告	誤った取り扱いをすると、人が死亡または重症を負う可能性が想定されます。
 注意	誤った取り扱いをすると、人が傷害を負ったり、物的損害が生じる可能性が想定されます。

表示	表示の内容
 ポイント	製品の取り扱いについての便利なポイントをご説明しております。

使用上の注意

 警告	誤った取り扱いをすると、人が死亡または重症を負う可能性が想定されます。
<ul style="list-style-type: none">・サークルは生後6ヶ月から24ヶ月までのお子様が使用できます。・必ず保護者のもとで遊ばせ、お子様の行動には十分注意を払ってください。・本体の設置場所としては、水平、平坦かつ周りに危険物がない所をお選びください。・火器や暖房のそばに置いたり、熱湯をかけたりしないでください。本品が変形する恐れがあります。・ベビーベッドとして使用しないでください。・サークルにひも類等の危険なものを取り付けしないでください。・本体は窓ぎわ(ブラインドやカーテンの付近)、ストーブ、水槽等から離れた場所でご使用ください。・本体にヒモ類を取り付けたり、物を掛けたり、掛けられるような状態にはしないでください。・サークルの支柱やパネル等にお子様の衣服のひも等が引っ掛かったりしないように注意してください。・使用前に破損、各部分の緩み、部品の紛失、鋭い角がないかを必ず確認してください。万が一、破損、故障等があった場合はご使用にならないでください。また、他メーカーの部品を代わりに使用しないでください。・本体に付属している梱包材(ビニール袋等)は窒息等の事故につながる恐れがありますので、お子様の手の届かない場所に保管するか廃棄するようにしてください。	

 注意	誤った取り扱いをすると、人が傷害を負ったり、物的損害が生じる可能性が想定されます。
<ul style="list-style-type: none">・開閉の際に手や指などを挟まないようにご注意ください。・サークルの中に、歩くのが不安定になるような厚みのあるマットレスや布団等は敷かないで下さい。お子様が転倒し、パネルに衝突する原因になります。・本体に乗ったり、もたれかかったりしないでください。・本体に腰掛けたり、ぶら下がったり、揺らしたりしないでください。・サークルの中に踏み台となる物を置かないでください。・業務用、団体用では使用しないでください。・定期的に各部が緩んでいないか、部品が壊れていないか点検してください。・サークルは確実に開き、固定した状態で必ず使用してください。・ネットオークション、フリマサイト、リサイクルショップ等の中古品などは使用状況や保管状況、修理履歴が不明であり、ご使用にあたり安全性を保証できません。なお中古品につきましては、弊社の保証対象から除外されます。	

使用部品

〈ココロランド6の場合〉

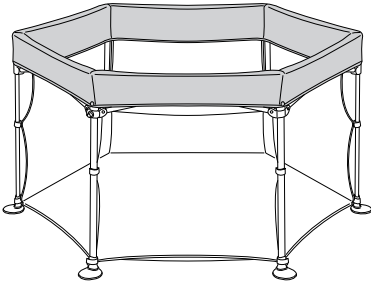

収納袋
×1

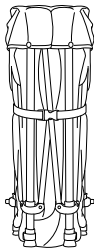

本体
×1

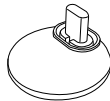

脚部品
×6

〈ココロランド8の場合〉

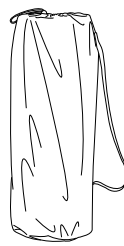
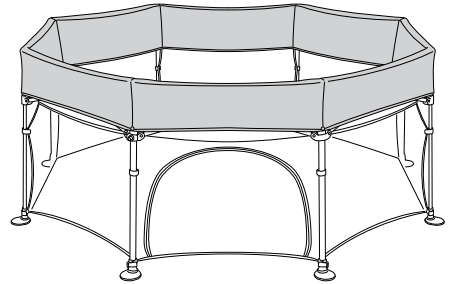

収納袋
×1

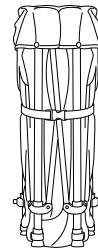

本体
×1

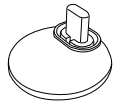

脚部品
×8

使用方法

脚部品の取付方法



ココロランド6→脚部品の取り付けは6箇所あります。
ココロランド8→脚部品の取り付けは8箇所あります。

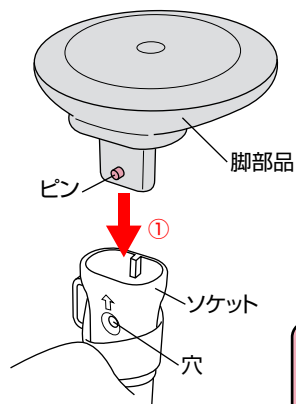
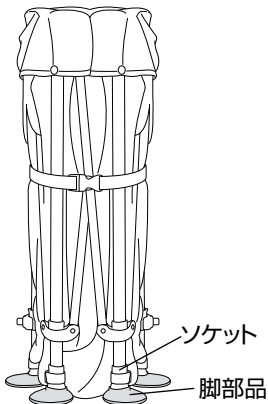

〈脚部品の取外し方法〉

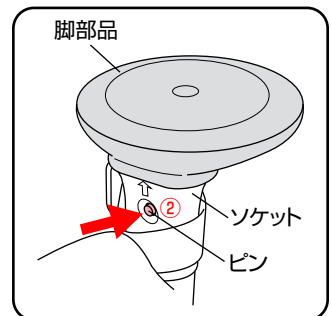

・ピンを押す時は、先の細いもので押してください。



・脚部品を差し込んだ後にソケットの穴から脚部品のピンが出ていることを必ず確認してください。

- ① 本体のソケットに脚部品を差し込んでください。
- ② 脚部品を取り外す場合はソケットから出ているピンを押して取り外してください。

サークルの開き方

1

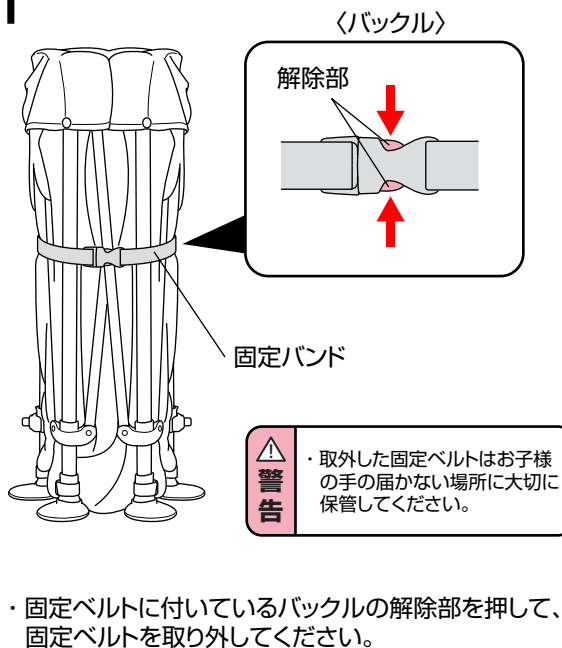

2

注意 ・コロコランド8の場合は大人の方二人で開いてください。

警告 ・お子様が近くにいないことを必ず確認してください。
・フレームの隙間等に手や指を挟まないように注意してください。

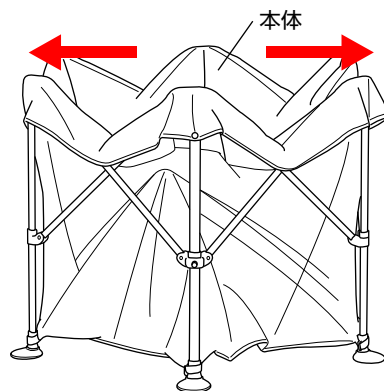

・本体を開いてください。

3

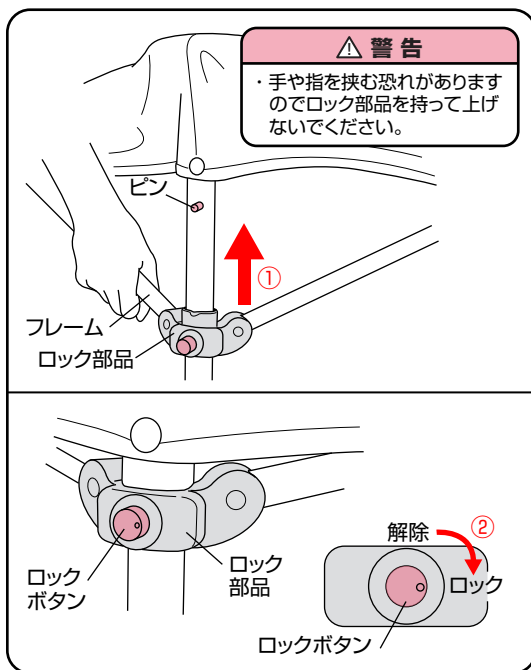

注意 ・コロコランド6、8共にロック部品は計2カ所付いています。

警告 ・使用する前に必ずロック部品が確実にピンに固定されていること、ロックボタンがロック方向に回っていることを必ず確認してください。

※ロック部品は反対側にもあります。

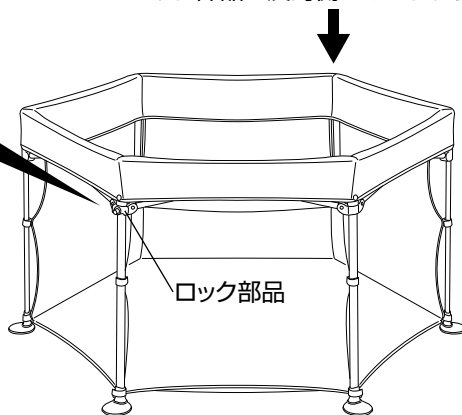

・①ロック部品のフレームを持って上げて、ピンに固定してください。②ロック部品のロックボタンをロック方向に回してください。反対側にあるロック部品も同じように行ってください。(計2箇所)

サークルの開き方

4

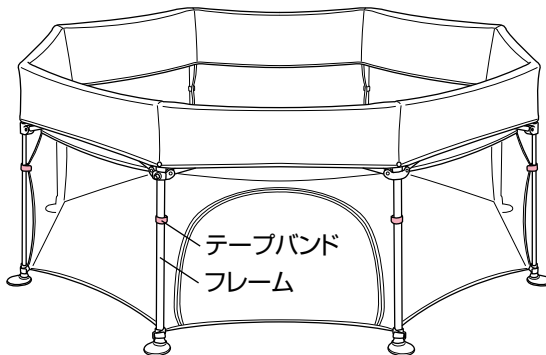
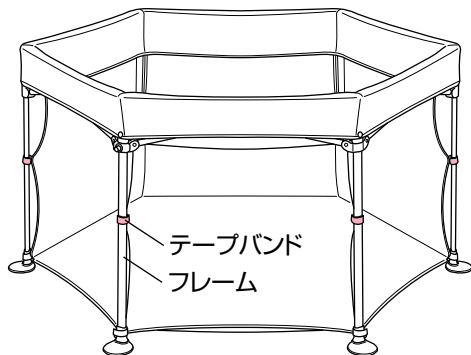

・テープバンドをフレームに巻いて固定してください。



注意

- ・コロコロランド6→テープバンドは6箇所あります。
- ・コロコロランド8→テープバンドは8箇所あります。

5

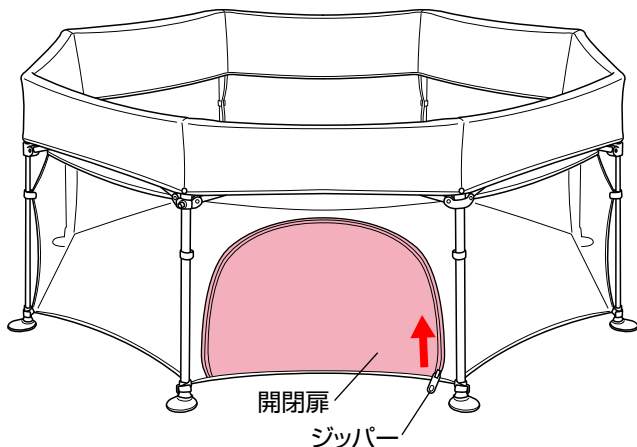

注意

- ・コロコロランド6に開閉扉は付いていません。



警告

- ・サークルの中でお子様を遊ばせる場合は、必ず開閉扉を閉めた状態で使用してください。

・コロコロランド8には扉が付いていますので、ジッパーで開けることができます。

使用方法

サークルの折畳み方法

1

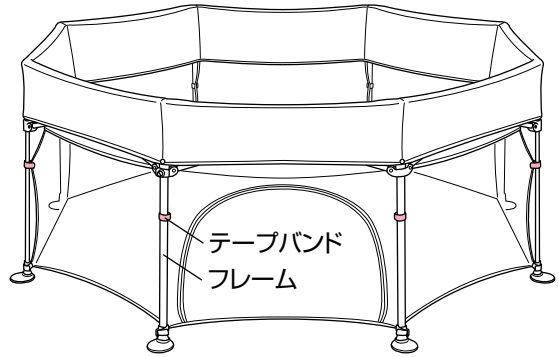
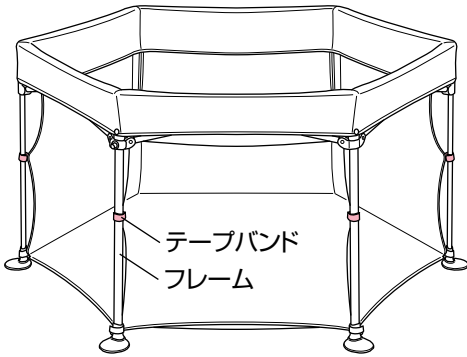

・テープバンドをフレームから外してください。

注意

- ・ココロランド6→テープバンドは6箇所あります。
- ・ココロランド8→テープバンドは8箇所あります。
- ・テープバンドを全て外さないとも本体を折畳みすることができません。

2

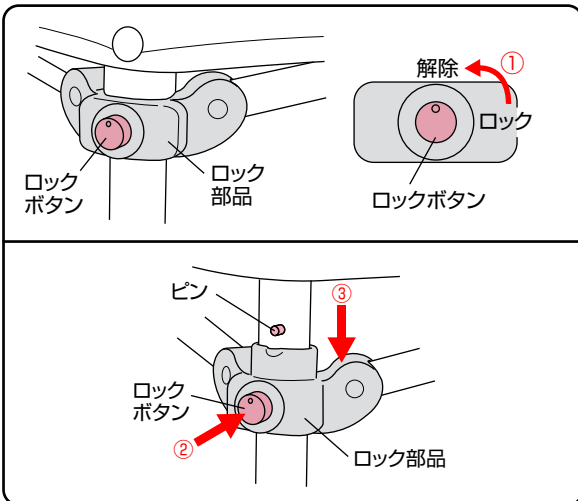

警告

- ・お子様が近くにいることを必ず確認してください。
- ・フレームの隙間等に手や指を挟まないように注意してください。

※ロック部品は反対側にもあります。

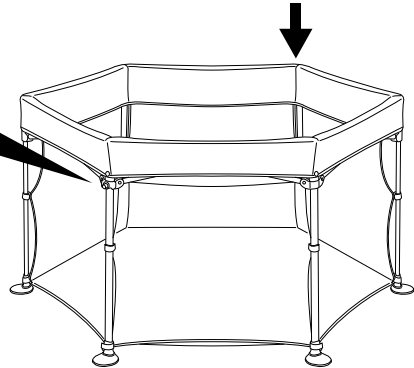

- ・①ロック部品のロックボタンを解除方向に回してください。②ロックボタンを押しながら、③ロック部品を下げて、ピンから外してください。反対側にあるロック部品も同じように外してください。(2箇所)

使用方法

サークルの折畳み方法

3

警告

- ・手や指を挟む恐れがありますのでロック部品を持って下げないでください。
- ・フレームの隙間等に手や指を挟まないように注意してください。

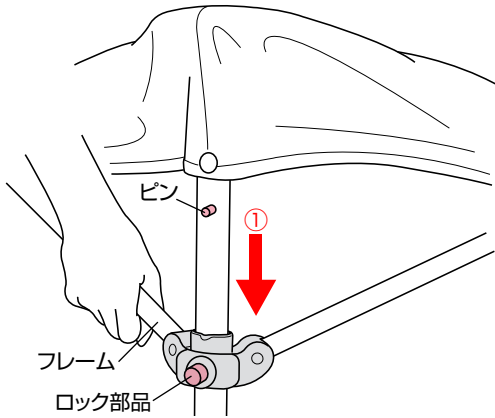

- ・①2箇所あるロック部品のフレームを持って下げてください。
- ・②底のシートを持ちながら、本体を折り畳んでください。

注意

- ・コロコランド8の場合は大人の方二人で折り畳んでください。

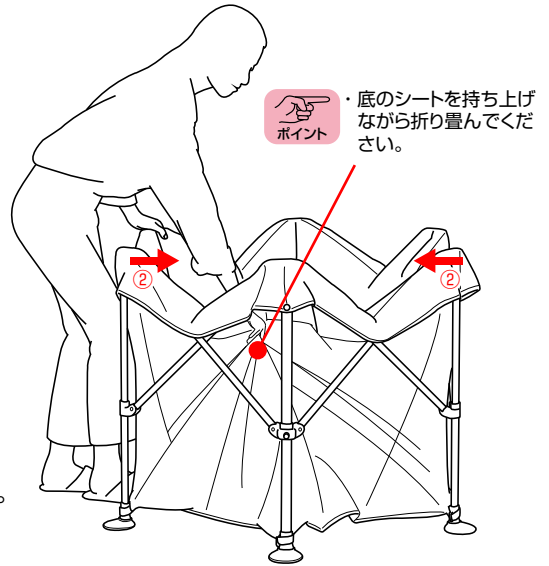

4

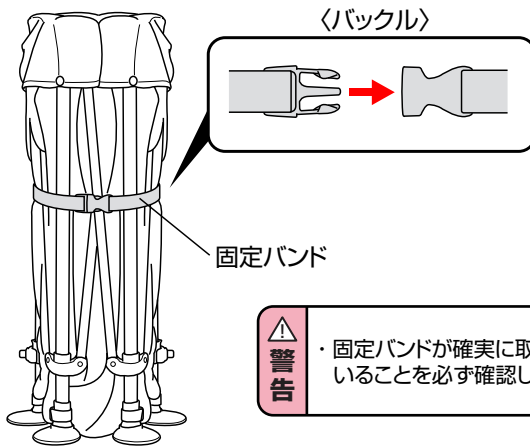

警告

- ・固定バンドが確実に取り付けられていることを必ず確認してください。

- ・固定バンドを本体に巻いてバックルで固定してください。
- ・収納袋を本体にかぶせてください。

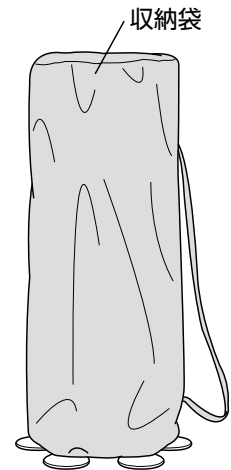

サークルシートの取外し方法

①サークルシートのボタンを外してめくってください。

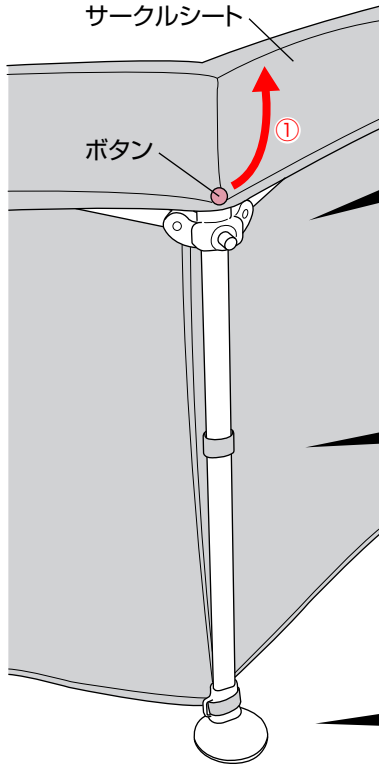

②上部のボタンバンドをT部品の内側から外してください。

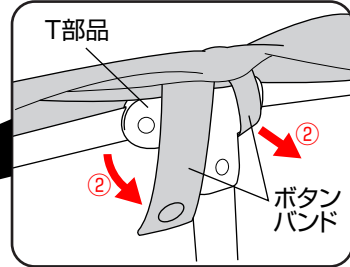

③フレームからテープバンドを外してください。

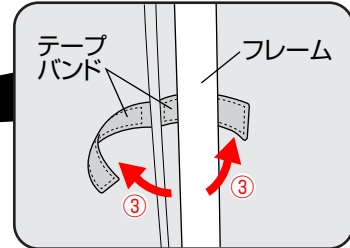

④ソケットからテープバンドを外してください。

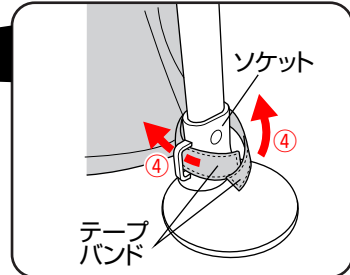

注意

- ・ココロランド6は各6箇所取り外してください。
- ・ココロランド8は各8箇所取り外してください。
- ・サークルシートを取り付ける場合は逆の手順で取り付けてください。

洗濯方法(サークルシート)



液温は、40℃を限界とし、手洗による洗濯ができます。



漂白剤は使用しないで下さい。

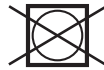

タンブル乾燥はできません。



日陰で平干して下さい。



アイロンがけはできません。



ドライクリーニングはできません。

注意

- ・洗濯の際は、洗濯機ではなく手洗いで行ってください。
- ・乾かす際にドライヤーを使用しないで下さい。
- ・カビが発生する恐れがありますので、洗濯後はよく乾かしてからご使用下さい。

お手入れ方法

- ・汚れている部分は、湿らせた布等で拭き取った後、乾いた布等で水分を拭き取って下さい。
- ・研磨剤、溶剤(ベンジン、シンナー等)は決して使用しないで下さい。
- ・定期的に各部が緩んでいないか、部品が壊れていないか点検して下さい。

保管について

- ・ 本体をビニール袋等に入れ、直射日光の当たらない、冷暗所に保管してください。
- ・ 本体をスモッグ、水、雨、雪等にさらさないよう注意して下さい。
- ・ サークルを長時間、直射日光に当てたり、湿気の多い場所に放置したりしないで下さい。
- ・ サークルは乾燥している場所に置いて下さい。
- ・ 故障や変形の原因になりますので、上に荷物を置いたり、圧力が加わるような状態で保管しないでください。

修理・廃棄について

- ・ 製品の修理についてはお客様が直接修理に携わることはしないで下記のお客様サービスまでお問合せください。
- ・ 製品の廃棄については各地方自治体の処分方法に従ってください。
- ・ 環境保護のため、指示された場所以外には放置しないでください。

〈お客様サービス〉

TEL. 0568-67-5701

受付時間：平日10時～17時(土日祝日は除く)

- ・説明書内のイラストと実際の商品とでは多少形状が異なる場合があります。
- ・取扱説明書内に誤りや記載もれ等がございましたら下記のお客様サービスまでご連絡ください。
- ・製品の品質向上のため予告なしに仕様変更する場合がございますので、あしからずご了承ください。

※お気づきの点がございましたら下記までお問合せください。

〈発売元〉 **株式会社カトージ**
〒484-0894
愛知県犬山市羽黒北金屋39-2
<https://www.katoji.co.jp/>

〈お客様サービス〉
TEL. 0568-67-5701
受付時間：平日10時～17時(土日祝日は除く)