

Joie®

ramble™

キャリーコット ランブル 取扱説明書

保護者の方は本説明書をよく読み、
お子様の快適な乗り心地と
最大限の安全を確保できるように
各手順に従ってご使用下さい。
取扱説明書を読んだ後は大切に
保管して下さい。

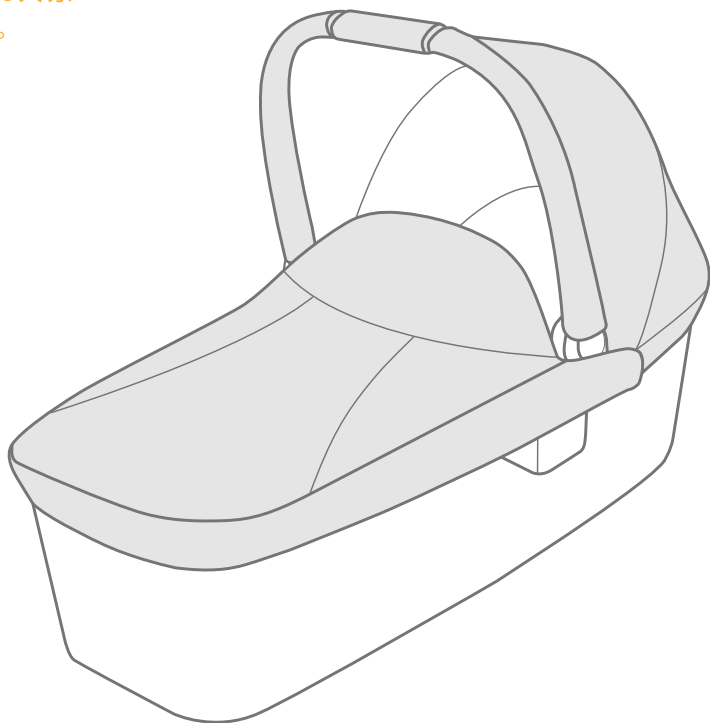

使用上の注意

(重要) - 使用前に取扱説明書をよく読み、大切に保管して下さい。

- ! この製品は、一人で起きることができず、寝返りができないお子様に使用して下さい。最大体重9kgまでのお子様を使用して下さい。
- ! 水平平坦で乾燥した場所で使用して下さい。
- ! キャリーコットのそばで他の子供を遊ばせないで下さい。
- ! キャリーコットの一部分が折れたり、破れたり、紛失した場合は使用しないで下さい。
- ! 発売元によって供給または承認された交換部品のみを使用して下さい。
- ! キャリーコットを火気やその他の熱源（電気ストーブ、ガスストーブ）の近くでは使用しないで下さい。
- ! キャリーコットの底部やハンドルは、損傷や磨耗していないか定期的に点検する必要があります。
- ! キャリーコットに付属されているマットレス以外を使用しないで下さい。
- ! このキャリーコットはベビーベッドではありません。
- ! お子様を放置しないで下さい。
- ! キャリーコットをスタンドに載せて使用しないで下さい。
- ! キャリーコットに寝かせたお子様の頭の高さが、体の高さよりも低くならないようにして下さい。
- ! キャリーコットを持ち上げる場合は、ハンドルの位置が正しい位置にあることを必ず確認して下さい。
- ! この製品は、一人で起きることができないお子様にのみ適しています。

製品情報

本製品をご使用頂く前に、取扱説明書のすべての記載事項をお読み下さい。
ご質問等がございましたら下記までご連絡下さい。

ヨーロッパ安全基準(EN 1466:2014/AC:2015.) に合格しています。

製品名	キャリーコット
特許No.	特許出願中
生産国	中国
Website	www.joiebaby.com
製造業者名	Allison Baby UK Ltd,
発売元	株式会社カトージ 〒484-0894 愛知県犬山市羽黒北金屋39-2 TEL. 0568-67-5701 FAX. 0568-67-8322 受付時間 AM10:00~PM5:00 (土日、祝祭日を除く) 生産物賠償責任(PL)保険付

組立方法

参照図 ① - ⑦

サポートバーを立てて固定させて下さい。②

! サポートバーを取り外す場合は、本体底に付いている解除部を押して取り外して下さい。② - ①~②

1

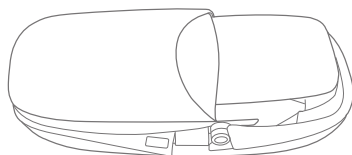

2

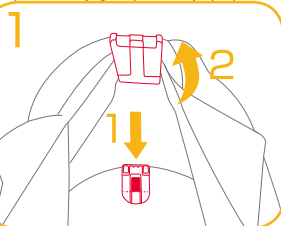
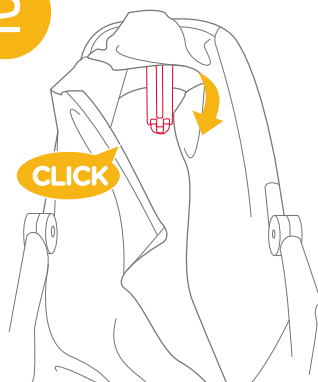

ホロを開閉する場合は、ホロ両側の解除ボタンを押しながら ③-1 行って下さい。③-2

- ! キャリーコットを使用する場合は、必ず付属のマットレスを敷いて下さい。
- ! マットレスのカバーは外して洗濯することができます。

- ! キャリーコットにはポケットが付いています。⑤

フットカバーをキャリーコットにかぶせて、テープバンドで固定して下さい。⑥

- ! 冬でもお子様が暖かく快適な睡眠ができるようご使用下さい。

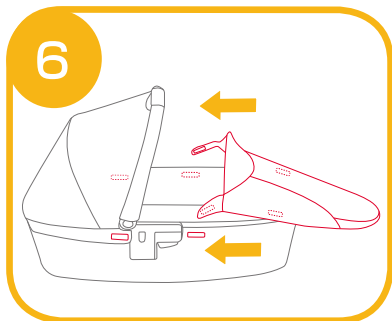
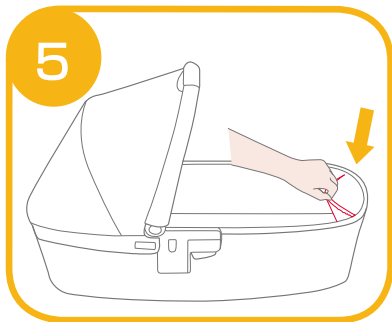
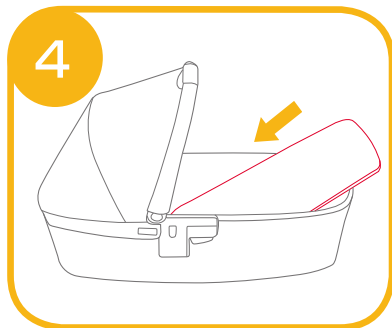
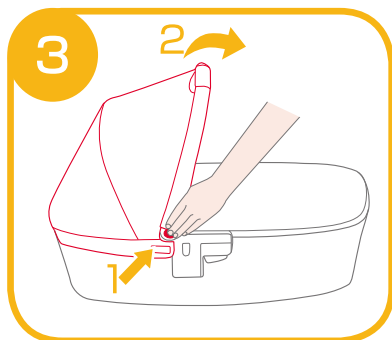

完成です。⑦

キャリーコートを折り畳む場合は、
逆の手順で行って下さい。

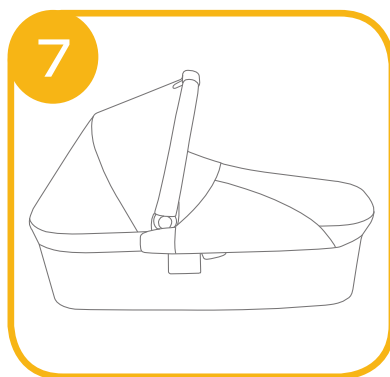

ベビーカーへの取付方法

参照図 ⑧ - ⑩

ベビーカーに付属しているアダプター
をベビーカーに取り付けて下さい。⑧

! ベビーカーツーリストにアダプター
を取付、取り外しを行う場合は、
ツーリストの取扱説明書を参照して
下さい。

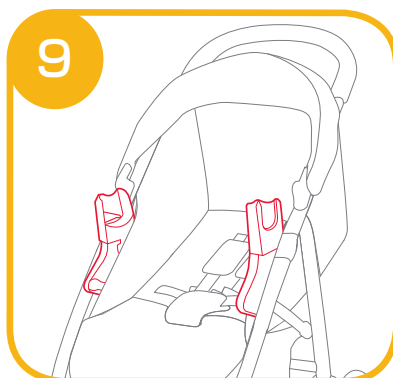
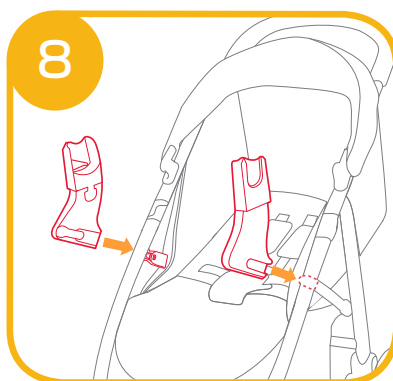

アダプターの先端を外側にスライドさせて下さい。

アダプターにキャリアコットを差し込んで取り付けて下さい。⑩

！必ずキャリアコットが確実に固定されていることを必ず確認して下さい。

キャリアコットが付いている場合は、ベビーカーを折り畳まないで下さい。

このキャリアコットは下記のベビーカーに取り付けることができます。

- ・ライトトラックス4
- ・マイトラックス、
- ・ツーリスト

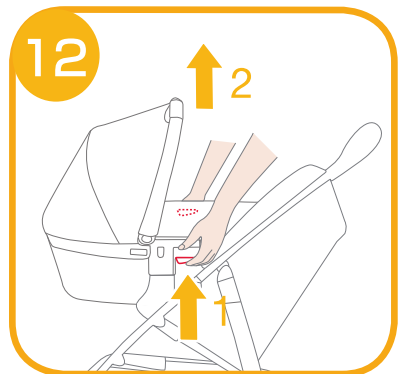
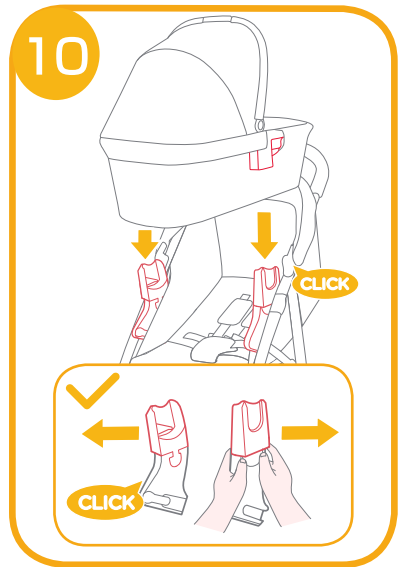

キャリアコットの取り外し方法

キャリアコットの両側にある解除レバーを押しながら ⑫ - 1 取り外して下さい。

⑫ - 2

アダプターを取り外す場合は、解除ボタンを押しながら取り外して下さい。⑬-1、2

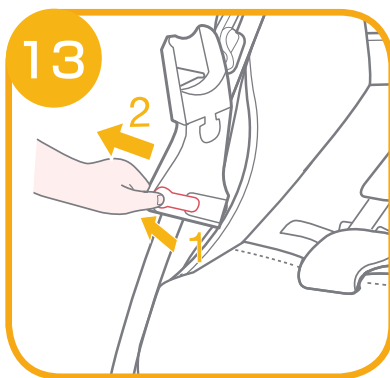

ホロの取り外し方法

参照図 ⑭

ホロを取り外す場合はテープバンドとジッパーで取り外して下さい。⑭

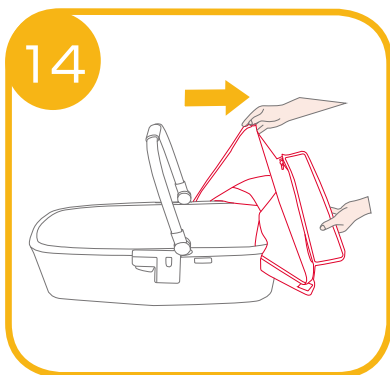

お手入れ方法

1. キャリーコットからマットレスを取り外し、マットレスカバーからクッションを取り外して下さい。クッションの方は湿った布で汚れを拭き、平らな場所に置いて乾かして下さい。
2. マットレスカバーは30°以下のぬるま湯で手洗いして下さい。漂白剤は使用しないで下さい。アイロンをかけはしないで下さい。
3. マットレスカバーは冷水で洗い流し、ドリップドライすることができます。
4. 過度の日光や熱にさらされると、部品の色あせや反りが発生することがあります。



