

KATOJI

【ベビーバウンサー取扱説明書】

使用する前に必ず説明書をお読み下さい。



説明書を読んだ後は大切に保管して下さい。
また、この製品を譲ったり、貸したりする時は
取扱説明書を一緒に付けて下さい。

〈目次〉

使用上の注意	2
各部の名称	2
使用部品	3
組立方法	3
各部の使用法	4
・ 背もたれのリクライニング方法	
・ ストッパーの使用法	
シートベルトの使用法	5
モスクートネットの使用法	5
シートの取外し方法 (洗濯時)	6
シート・ベルトカバー・ヘッドサポートのクリーニング方法	7
お手入れ方法	7
保証書	8

⚠ 使用上の注意

- ◆取扱説明書通りに組立て、使用して下さい。
- ◆用途(お子様を乗せること)以外に使用しないで下さい。
- ◆この商品は体重15kg(3才頃)までのお子様を使用して下さい。
- ◆首がすわっていない新生児の身体を起こして使用することは危険ですのでやめて下さい。
- ◆連続使用時間は1時間以内にして下さい。
- ◆保護者が組立て及び操作を行って下さい。
- ◆使用する前に各部に緩み等がないか必ず確認して下さい。
- ◆お子様が座面の上で立ち上がったり、暴れたりするのは危険ですのでご注意下さい。
- ◆同時に2人以上のお子様を座らせないで下さい。
- ◆お子様を座らせたまま本体から離れないで下さい。
- ◆お子様を寝かせたり、座らせた状態での本体の持ち運び等は危険ですのでしないで下さい。
- ◆使用中は必ずシートベルト(肩ベルト、腰ベルト、股ベルト)を着用して下さい。
- ◆水平、平坦な場所で周りにストーブ等の危険物がない場所でご使用下さい。
- ◆階段の近くや床面から離れた場所等、転落の恐れのある場所では使用しないで下さい。
- ◆組立て時にホロやトイバー等を確実に取り付けて下さい。
- ◆本体のフレームは、金属パイプを使用しています。フローリング等でのご使用は床に傷がつく恐れがありますのでご注意下さい。
- ◆本体が故障したり、部品が破損、紛失した場合は使用をやめてすぐ修理するようにして下さい。
- ◆本体の分解、改造はしないで下さい。
- ◆本体に付属している梱包材(ビニール袋等)は窒息の事故につながる恐れがありますので、お子様の手の届かない場所に保管するか廃棄するようにして下さい。

各部の名称

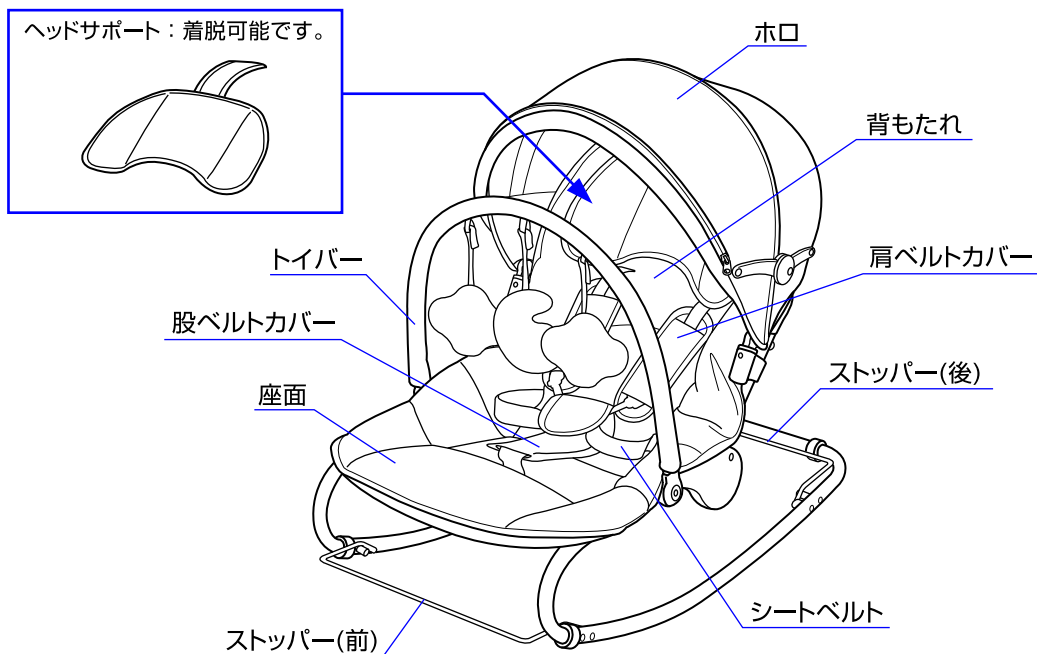

※トイバーの形状は機種によって異なる場合があります。
※説明書内のイラストと実際の商品とは多少形状が異なる場合があります。

使用部品

※トイバーの形状は機種によって異なる場合があります。



本体

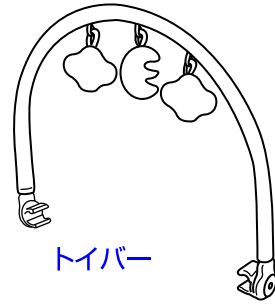

トイバー

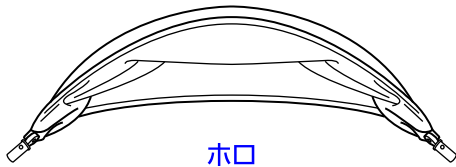

ホロ

バッグ

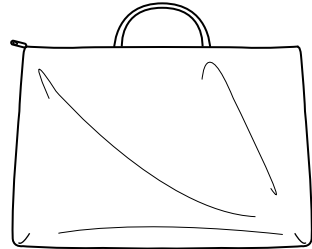

◇本体をバッグに収納して持ち運ぶことができます。
本体の背もたれを倒し、トイバーを取り外し、ホロを折り畳んで収納して下さい。

組立方法

1

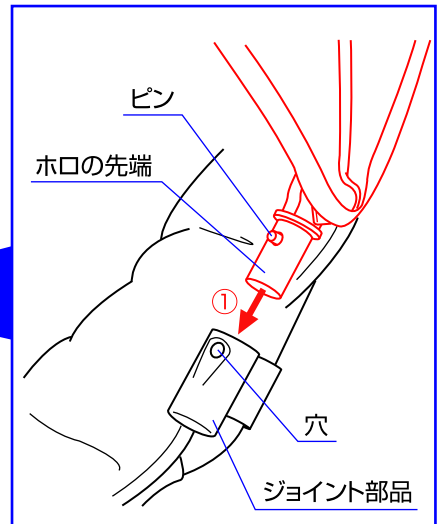
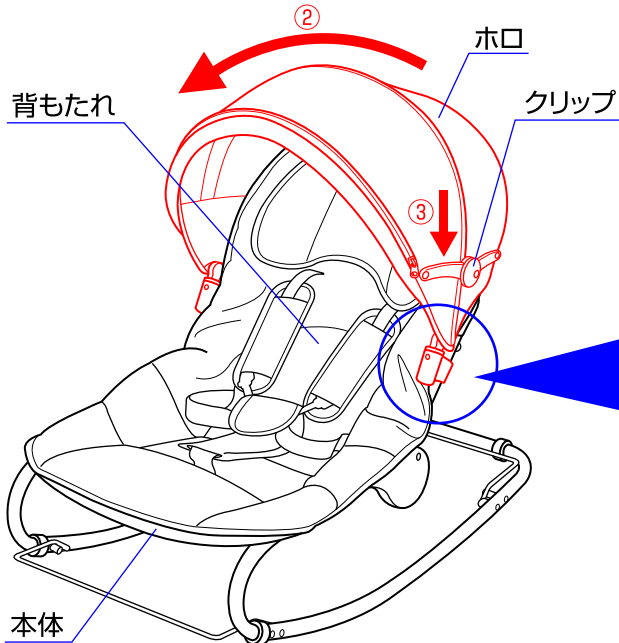

1.ホロを本体の背もたれにかぶせ、①両側にあるホロの先端のピンを押さえながら、本体両側に付いているジョイント部品に差し込んで下さい。②ホロを開いて、③ホロの両側にあるクリップを下げて固定して下さい。

※ホロの先端のピンがジョイント部品の穴から出ていることを必ず確認して下さい。

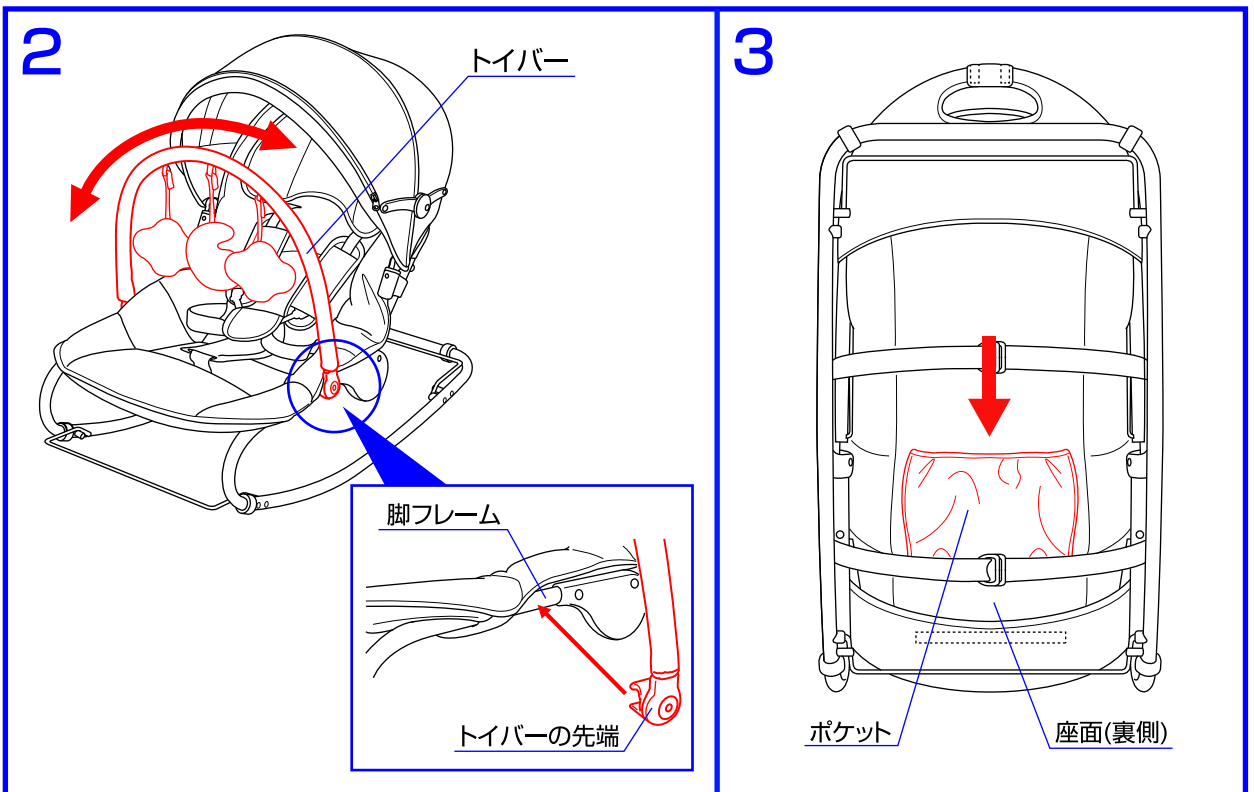

2.トイバーの先端を本体両側の脚フレームに取り付けて下さい。
トイバーは前後に回して角度を調節することができます。
※トイバーを持って本体を移動しないで下さい。

3.座面裏側にあるポケットにバッグを折畳んで収納することができます。

各部の使用法

〈背もたれのリクライニング方法〉

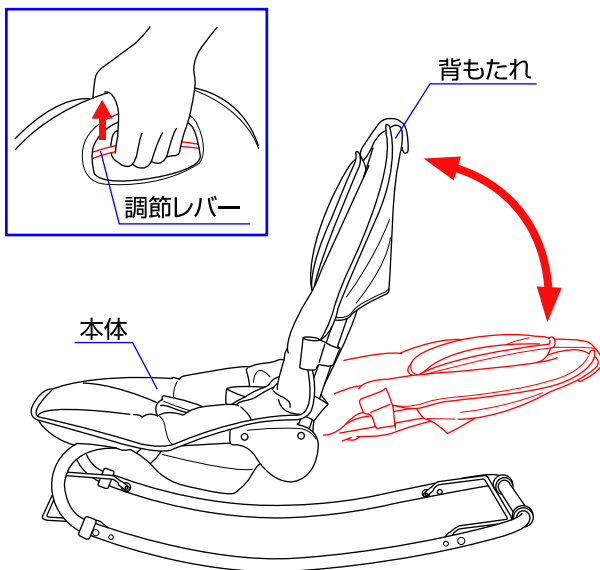

◇背もたれ後部に付いている調節レバーを握って背もたれを倒して下さい。背もたれを起こす場合は背もたれを持って起こして下さい。

〈ストッパーの使用法〉

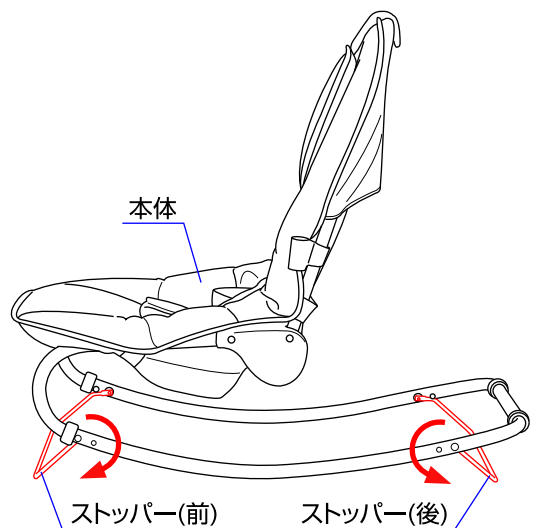

◇前後のストッパーを矢印の方向へ回転させるとロッキング(揺れ)が止まります。

シートベルトの使用法

〈シートベルトの取付方法〉

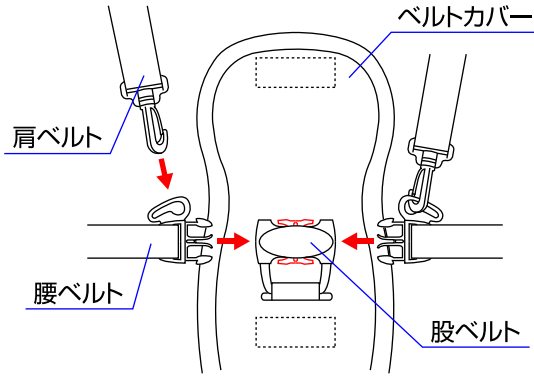

〈ベルトカバーの取付図〉

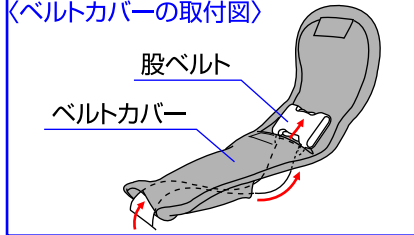

◇ベルトカバーを開け、肩ベルトを腰ベルトに取り付け、股ベルトに差し込んで下さい。ベルトカバーを股ベルトに付ける時は図のように取り付けて下さい。

〈シートベルトの取外し方法〉

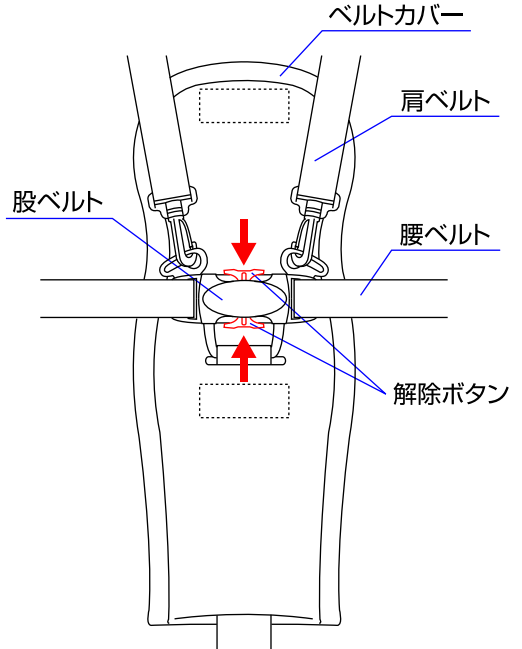

◇腰ベルトを取り外す時はベルトカバーを開き、股ベルトの解除ボタンを押して取り外して下さい。※本体を使用する時は、必ずシートベルトを締めて下さい。

モスキートネットの使用法

1

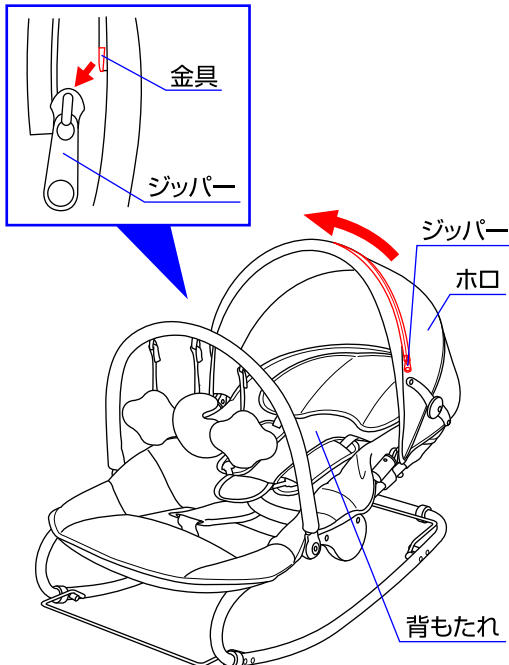

1. 背もたれを倒して下さい。ホロのジッパーを開けて、中からモスキートネットを出して下さい。
※ジッパーは必ず金具から取り外して下さい。

2

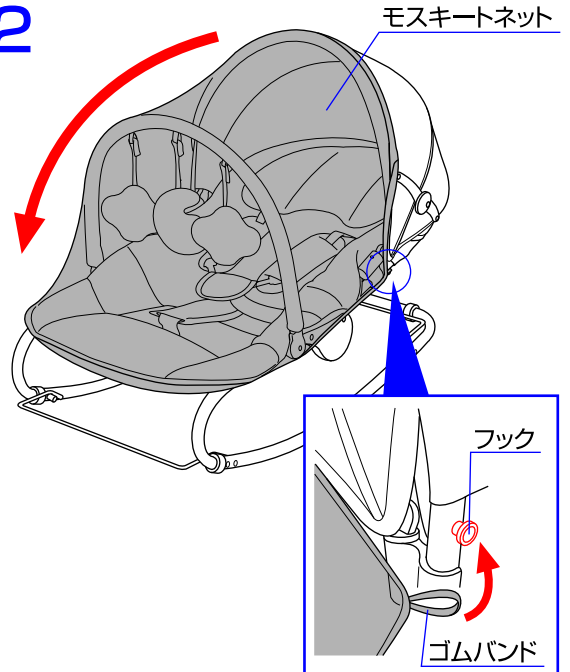

2. モスキートネットを本体にかぶせて下さい。両側に付いているゴムバンドをフックに掛けて下さい。

シートの取外し方法(洗濯時)

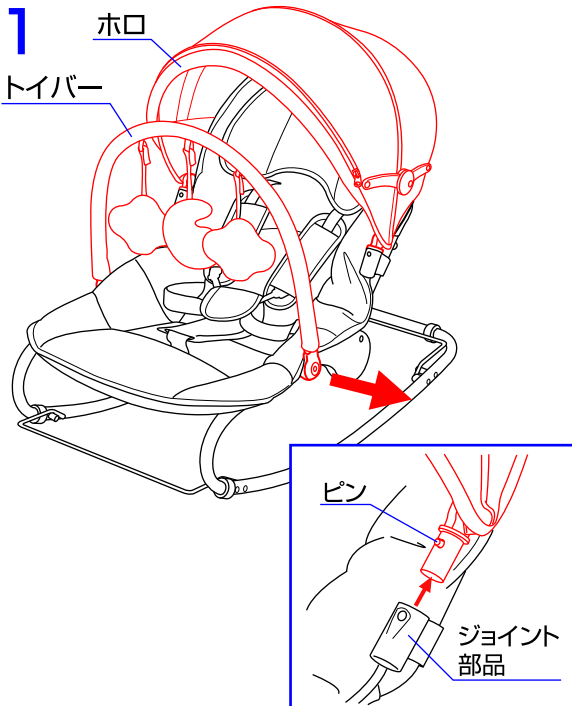

1.ホロとトイバーを取り外して下さい。ホロはジョイント部品のピンを押して取り外して下さい。

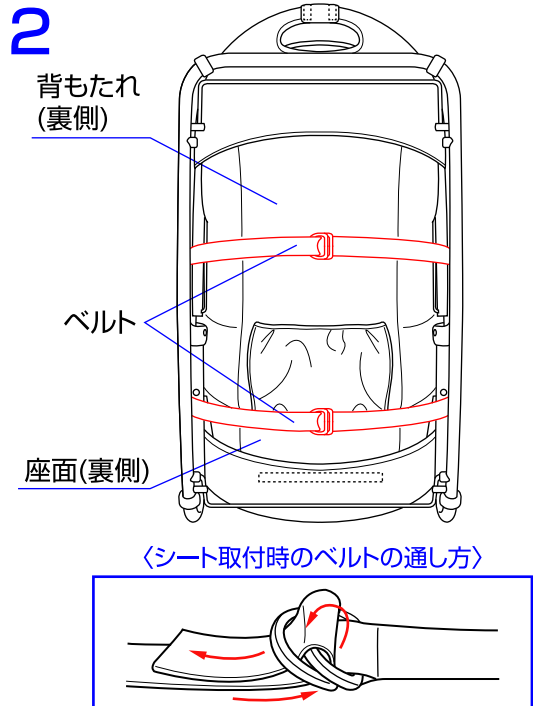

2.背もたれと座面の裏側に付いているベルトを外して下さい。

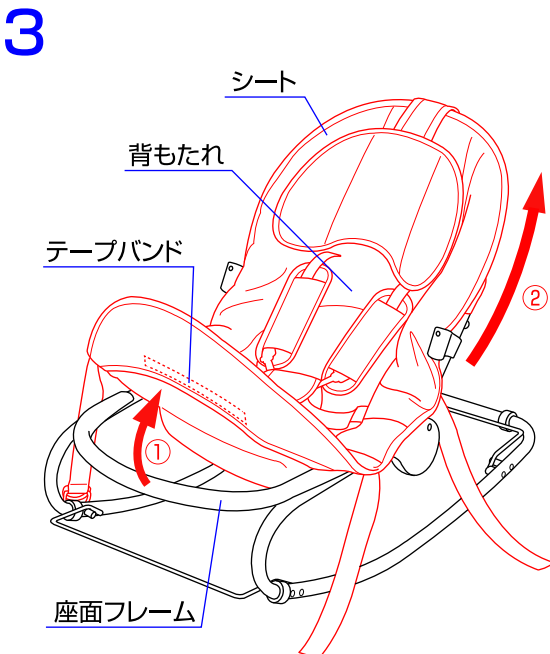



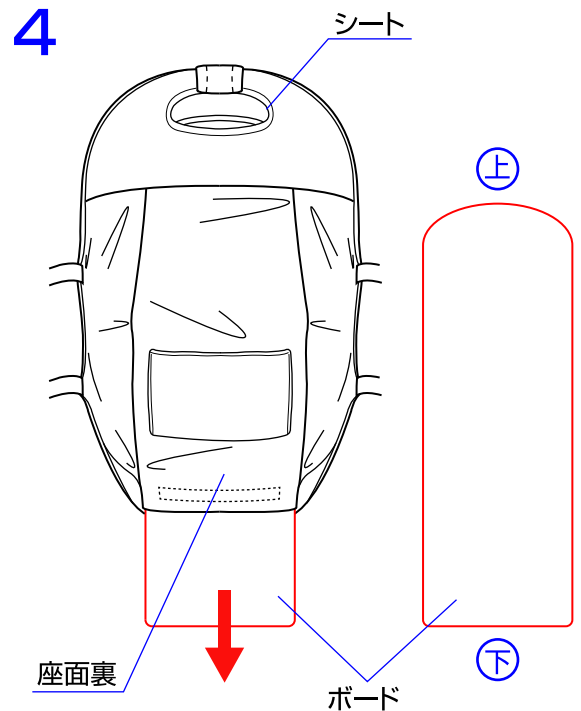



3.①座面の裏側のテープバンドを外して、シートを座面フレームから取り外し、②背もたれ方向に取り外して下さい。



4.シートの座面裏からボードを抜いて下さい。
※ボードを入れる時は向きに注意して下さい。
※シートを取り付ける時は逆の手順で確実に取り付けて下さい。

シート・ベルトカバー・ヘッドサポートのクリーニング方法

- 下記の洗濯表示に従い洗濯して下さい。
- 快適に使用していただくため、こまめに洗濯することをおすすめします。
- 乾かす際にドライヤーを使用しないで下さい。
- カビが発生する恐れがありますので、洗濯後はよく乾かしてからご使用下さい。

	液温は、40℃を限界とし、手洗いによる洗濯ができます。
	漂白剤は使用しないで下さい。
	タンブル乾燥はできません。
	日陰で平干して下さい。
	アイロンかけはできません。
	ドライクリーニングはできません。

お手入れ方法

- ◇布部分に付いたホコリはブラシ等で取り除いて下さい。
- ◇ホロは全体洗いができませんので湿った布等で汚れを拭き取って下さい。
- ◇金属部分はサビ等を防ぐために水濡れ等を避けて下さい。
- ◇フレームとプラスチック部分が汚れている時は、湿らせた布等で拭き取った後、乾いた布等で水分を拭き取って下さい。
- ◇研磨剤、溶剤(ベンジン、シンナー等)は決して使用しないで下さい。
- ◇本体を長時間、直射日光に当てたり、湿気が多い場所に放置したりしないで下さい。
- ◇本体は乾燥している場所に置いて下さい。
- ◇定期的に各部が緩んでいないか、部品が壊れていないか点検して下さい。

MEMO

A memo form consisting of a blue header bar at the top with the word 'MEMO' in white, bold, uppercase letters. Below the header is a large white rectangular area bounded by a blue border. This area is filled with horizontal dashed lines, providing a template for writing. The lines are evenly spaced and extend across the width of the page.

MEMO

A series of horizontal dashed lines for writing a memo.

※お気づきの点がございましたら下記までお問合せ下さい。

修理・廃棄について ◇製品の修理についてはお客様が直接修理に携わることはしないで下記にお問合せ下さい。
◇製品の廃棄については各地方自治体の処分方法に従って下さい。

KATOJI

発売元 **株式会社カトージ**

〒484-0894 愛知県犬山市羽黒北金屋39-2

生産物賠償責任(PL)保険付

TEL. 0568-67-5701 FAX. 0568-67-8322

受付時間 AM10:00~PM5:00(土日、祝祭日を除く)