

Joie™

〈使用対象年齢〉
新生児から9kg(約6ヶ月頃まで)

Wish™

バウンサー ウィッシュ取扱説明書

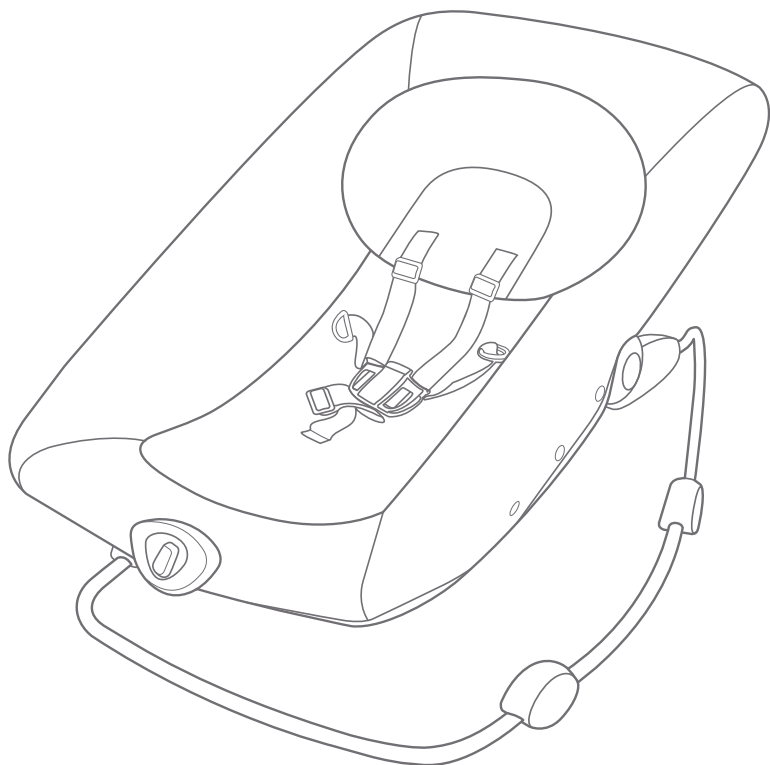

重要事項：本取扱説明書は、読んだ後も大切に保管して、必要な時にいつでも参照できるようにして下さい。

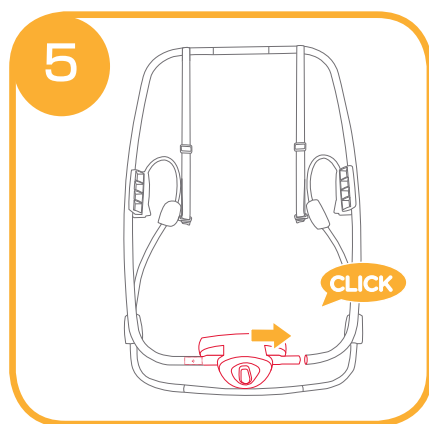
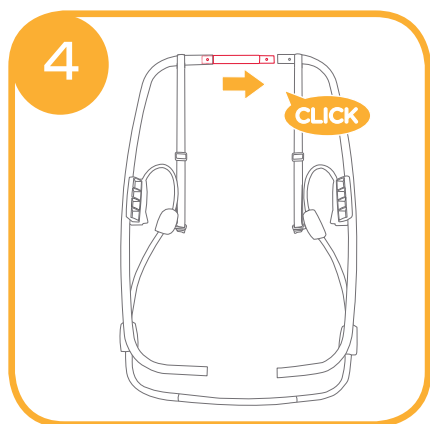
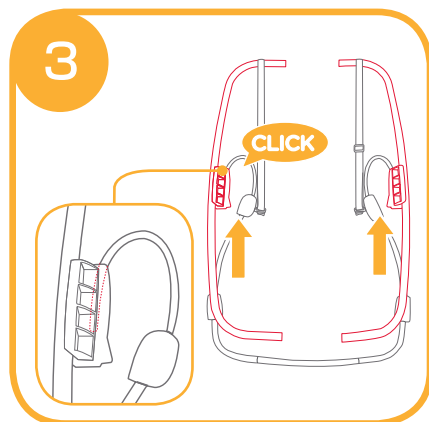
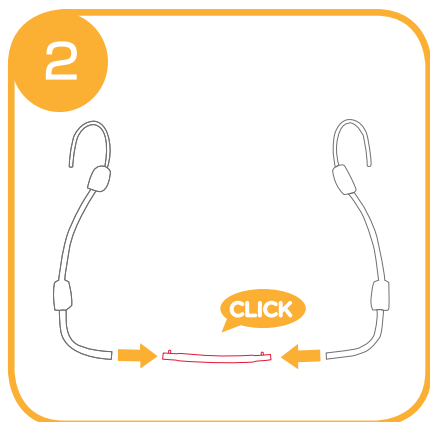
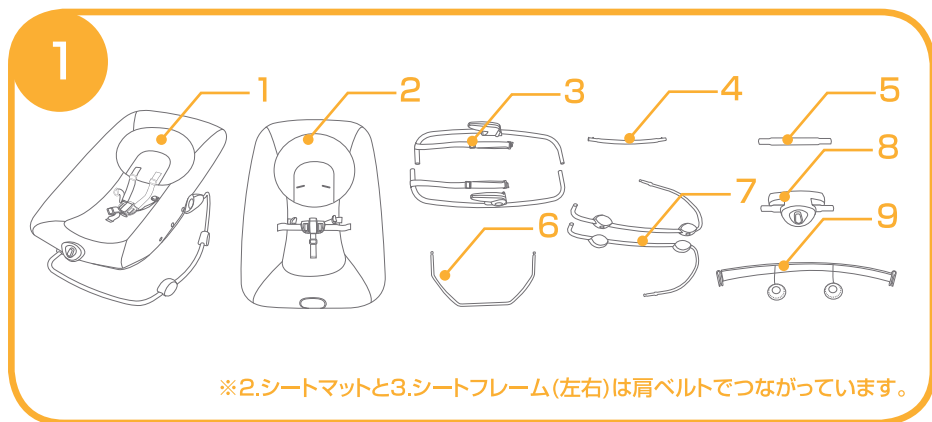

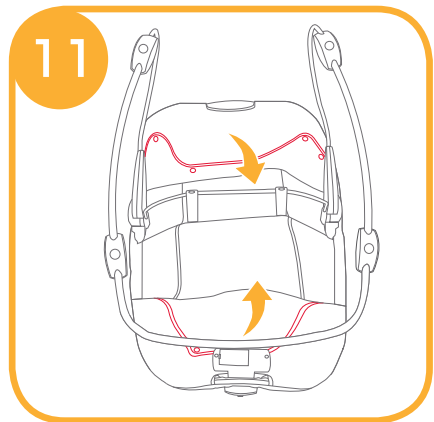
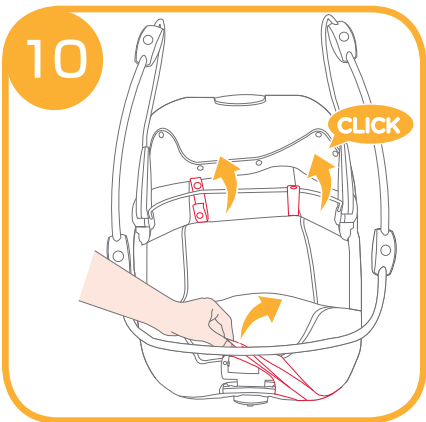
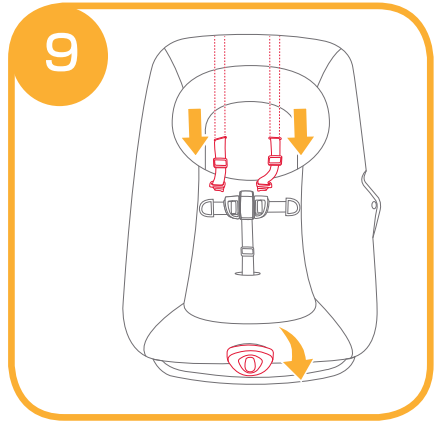
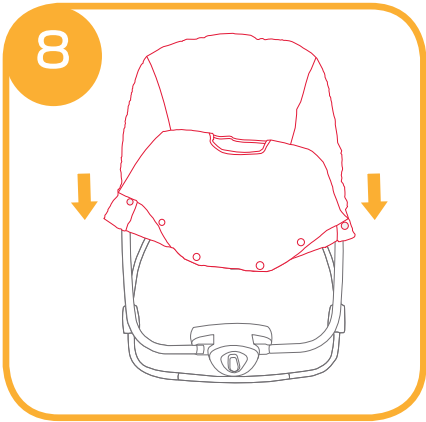
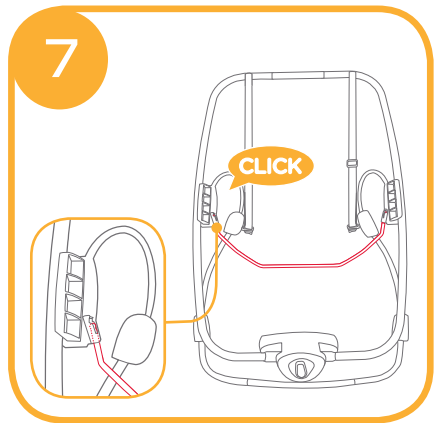
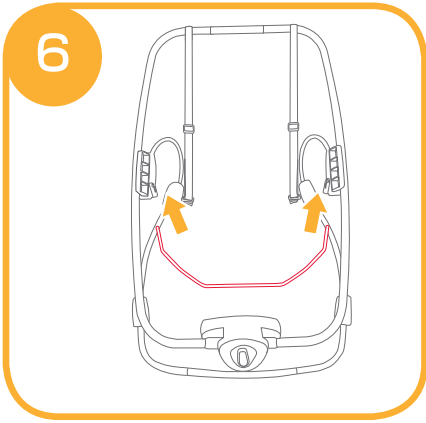

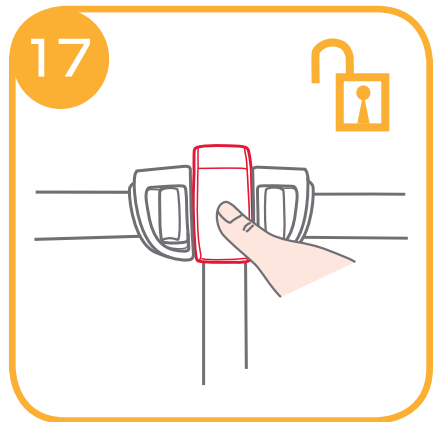
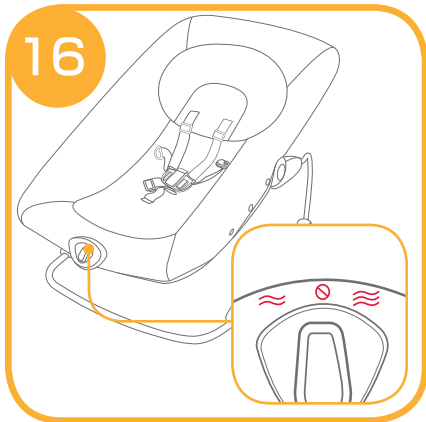
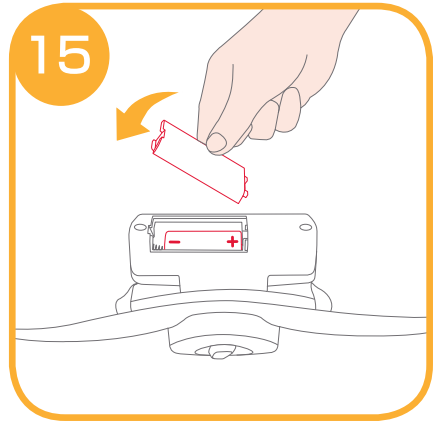
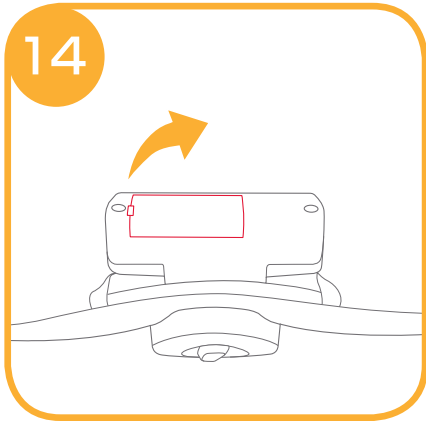
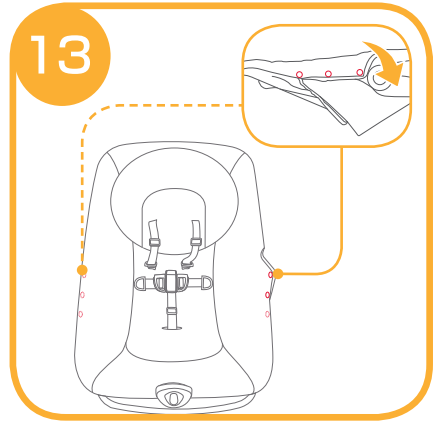
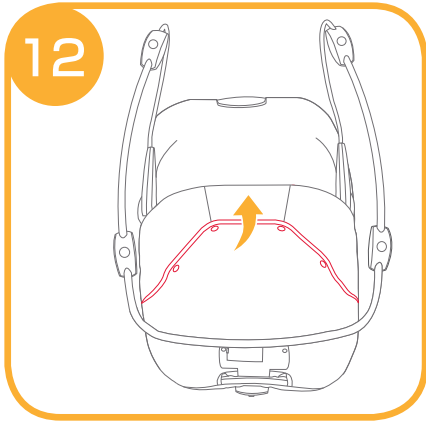

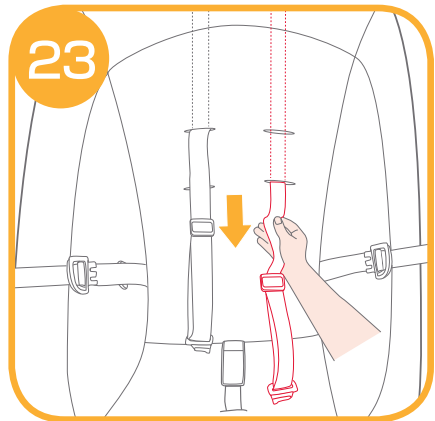
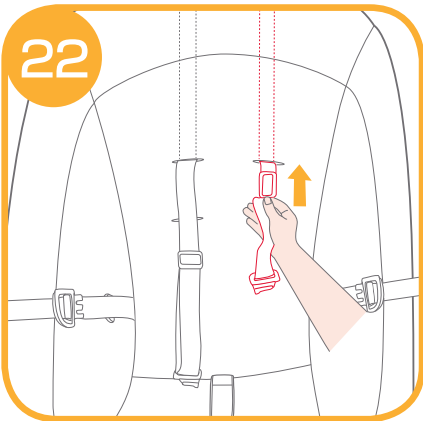
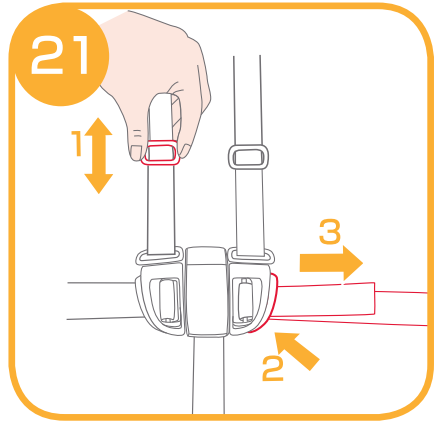
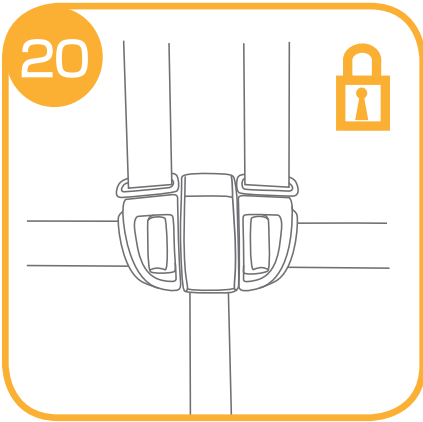
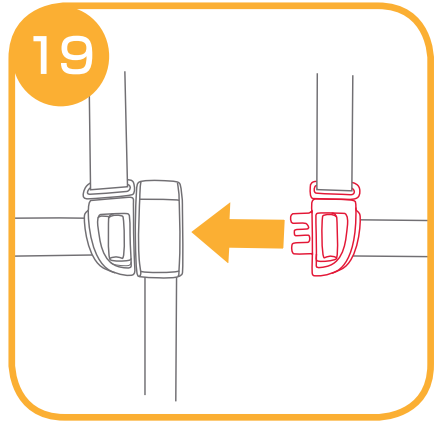
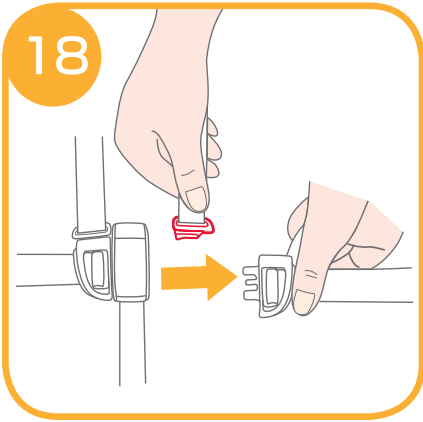

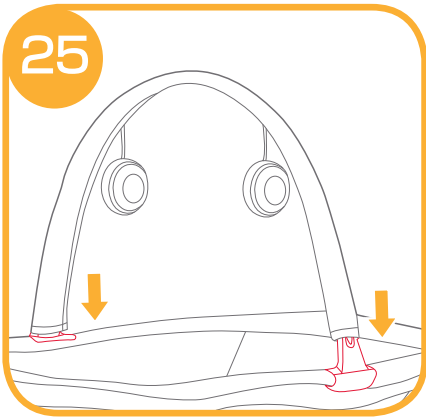
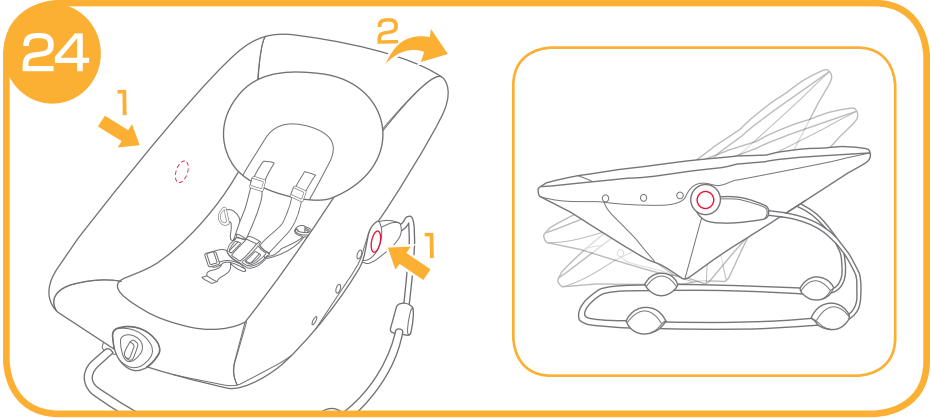

使用上の注意

- ! 必ず保護者の方が組み立てて下さい。
- ! 本取扱説明書は読んだ後も大切に保管して下さい。
- ! 本説明書の内容に従って組立て、使用して下さい。
- ! お子様の体重が9kg(目安として0~6ヶ月頃)になりましたら本製品の使用をお止め下さい。
- ! 本製品を改造しないで下さい。当社が承認していない付属品、交換部品は使用しないで下さい。
- ! 破損、故障、部品の紛失等があった場合は使用しないで下さい。
- ! お子様から目を離さないで下さい。常に目の届く範囲内にお子様がいる様にして下さい。
- ! 火の近くや電気ヒーター、ガス等の近くで本製品を使用しないで下さい。
- ! 電話コードの付近、カーテンの紐が吊るされている付近では、お子様の首を締める恐れがありますので使用しないで下さい。
- ! お子様が一人で座れる様になりましたら、この製品の使用を止めて下さい。
- ! 使用する前に組立具合や金具等が確実に掛かっているか必ず確認して下さい。
- ! 安全のためにロック部の掛かり具合や組立具合を定期的に確認して下さい。
- ! 各部品が確実に組み立てられているか、また全体に緩みがないかを確認してから 使用して下さい。
- ! 本体に付属している梱包材(ビニール袋等)は窒息等の事故につながる恐れがありますので、お子様の手の届かない場所に保管するか廃棄するようにして下さい。
- ! 本製品は長時間寝かせるための製品ではありません。

使用上の注意

- ！ 床面から離れた場所では使用しないで下さい。(テーブルの上など)
- ！ 使用中は常にシートベルトを装着して下さい。
- ！ トイバーを持って本体を運ばないで下さい。
- ！ 本製品はベビーベッドではありませんので、長時間寝かせる場合は、ベビーベッドで寝かせて下さい。
- ！ 当社が承認していない付属品や交換部品は絶対に使用しないで下さい。
- ！ 充電不可の電池を充電しないで下さい。
- ！ 充電電池を充電する際は、本体から必ず外してから充電して下さい。
- ！ 充電電池の充電は保護者の方が行って下さい。
- ！ 充電電池と他の種類の電池と混ぜて使用したり、新しい電池と古い電池を混ぜて使用しないで下さい。
- ！ 電池を入れる時は、電池の向きに注意して下さい。
- ！ 電力のなくなった電池は入れたままにしないで、必ず取り外して下さい。
- ！ 電池はショートさせないように注意して下さい。
- ！ 製品の動作が弱くなった場合は、電池を交換して下さい。
- ！ 電池を絶対にお子様の手の届く範囲に置かないで下さい。

使用部品 ①

- | | |
|------------------|---------------|
| 1.ヘッドサポート | 6.補強フレーム×1 |
| 2.シートマット×1 | 7.脚フレーム(左右)×1 |
| 3.シートフレーム(左右)×各1 | 8.コントローラー×1 |
| 4.脚ジョイント×1 | 9.トイバー×1 |
| 5.シートジョイント×1 | |

組立方法

- 脚ジョイントのピンを押しながら、脚フレームに差し込んで取り付けて下さい。
脚フレームの穴から脚ジョイントのピンが出ていることを必ず確認して下さい。
- 脚フレームの先端にシートフレームを差し込んで固定して下さい。
シートフレームの内側にL/Rの表記があります。
- シートフレームの両側上部にシートジョイントのピンを押しながら差し込んで取り付けて下さい。シートフレームの穴からシートジョイントのピンが出ていることを必ず確認して下さい。
- シートフレームの両側下部にコントローラーのピンを押しながら差し込んで取り付けて下さい。シートフレームの穴からコントローラーのピンが出ていることを必ず確認して下さい。
- 補強フレームをシートフレームに下から差し込んで取り付けて下さい。
- 補強フレームが確実に固定していることを必ず確認して下さい。
※補強フレームの向きが反対になっていると固定できません。
- シートフレームの上部からシートマットをかぶせて下さい。
- シートマットからコントローラーを出して下さい。シートマットから肩ベルトを出してヘッドサポートに通して下さい。
- 補強フレームにシートマットのボタンバンドを2箇所取り付けて下さい。
- シートマットの裏側を補強フレームにかぶせて下さい。
- シートマットの裏側にあるボタンを4箇所留めて下さい。
- シートマットの両側にあるボタンを6箇所留めて下さい。

乾電池の入れ方

※マイナスドライバーを用意して下さい。

- 14 コントローラーの電池カバーの溝にマイナスドライバーを差し込んで開いて下さい。
- 15 向きに注意して単一乾電池を入れて、電池カバーを閉じて下さい。
- 16 コントローラーのノブをマークに合わせると下記の動きが作動します。
 - ≈ バイブレーション機能(遅)
 - ⊖ バイブレーション機能(止)
 - ≈≈ バイブレーション機能(速)

※単一乾電池は付属しておりません。

シートベルトの使用方法

- 17 股ベルト中央のボタンを押して腰ベルトを取り外して下さい。
- 18 肩ベルトを腰ベルトにスライドしながら取り付けて下さい。
- 19 腰ベルトを股ベルトに取り付けて下さい。
- 20 シートベルトが確実に固定されていることを必ず確認して下さい。
- 21 肩ベルトの長さを調節する場合はアジャスターで行なって下さい1。
腰ベルトの長さを調節する場合は、解除部を押しながら2、長さを調節して下さい3。
- 22 肩ベルトの高さを調節する場合は、肩ベルトをシートマットの穴に差し込んで下さい。
- 23 肩ベルトをお好みの高さの穴から出して下さい。
※肩ベルトの高さは必ず左右同じ高さにして下さい。

リクライニング方法

- 24 本体の両側にあるリクライニングボタンを押しながら1、リクライニングさせて下さい2。(3段階調節)

トイバーの取付方法

- 25 本体の両側にトイバーを取り付けて下さい。
※トイバーが確実に固定されていることを必ず確認して下さい。

お手入れ方法

- 1.汚れがついた部分は石鹼水を使って部分洗いして下さい。
- 2.薄めていない中性洗剤、ガソリン、または他の有機溶剤は決して使用しないで下さい。製品が損傷する恐れがあります。
- 3.漂白剤は使用しないで下さい。
- 4.定期的に部品が壊れていないか、布が破れていないか、縫い目が緩んでいないか点検して下さい。必要に応じて部品を交換して下さい。
- 5.本製品を長期間使用しない場合は、直射日光が当たらない場所、お子様の手の届かないところに保管して下さい。

※お気付きの点がございましたら下記までお問合せ下さい。

修理・廃棄について ◇製品の修理についてはお客様が直接修理に携わることはしないで下記にお問合せ下さい。
◇製品の廃棄については各地方自治体の処分方法に従って下さい。

KATOJI

発売元 **株式会社カトージ**

〒484-0894 愛知県犬山市羽黒北金屋39-2

生産物賠償責任(PL)保険付

TEL. 0568-67-5701 FAX. 0568-67-8322
受付時間 AM10:00~PM5:00(土日、祝祭日を除く)