

# Cozee

## Bedside Crib

### ベッドサイドクリブ取扱説明書

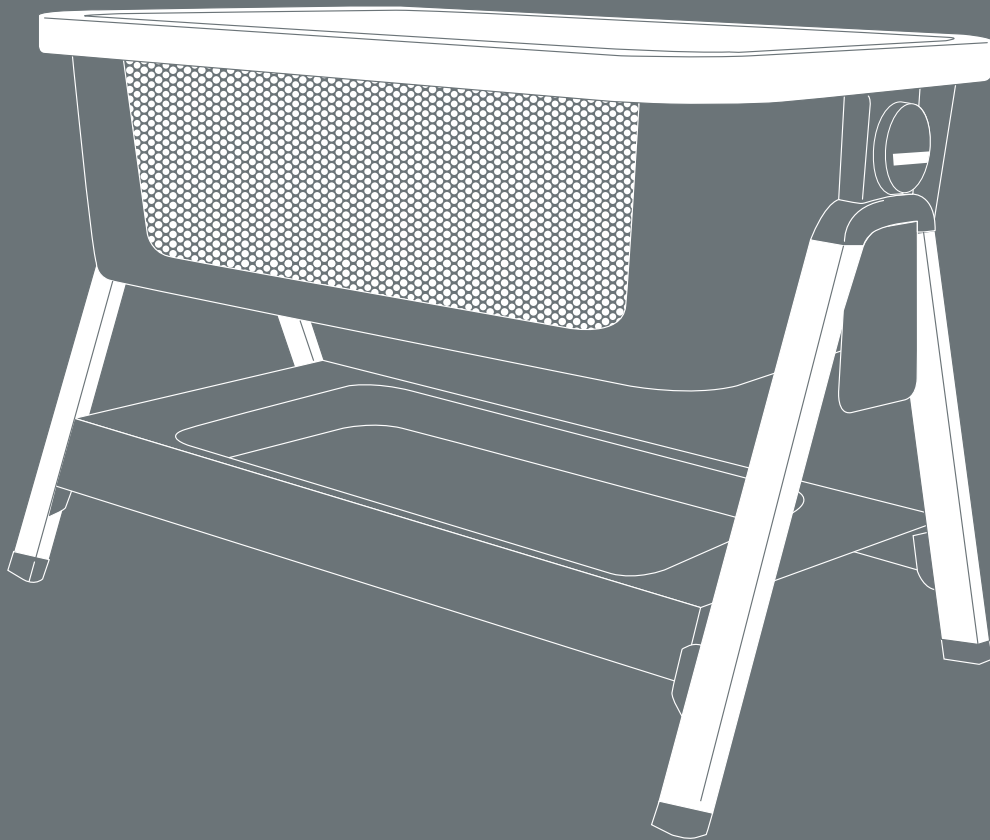

# 使用上の注意

使用する前に必ず説明書をお読み下さい。読んだ後は大切に保管して下さい。

- ◆ベッドサイドクリブは新生児から生後6ヶ月までの乳幼児に使用して下さい。また、お子様が自分で座ったり、膝をついたり、つかまり立ちできるようにになりましたら使用するのを止めて下さい。
  - ◆取扱説明書、注意表示に従わなかった場合、重大な傷害または死亡事故につながる可能性があります。
  - ◆取扱説明書に書いてある使用方法を守り、必要な部品は必ず適切に取り付けて下さい。また、定期的に製品の緩み、破損、部品の有無を確認して下さい。
  - ◆全体に緩み等がないか確認してからご使用下さい。
  - ◆お子様の落下を防ぐために常に保護者の手の届く範囲内に設置して下さい。
  - ◆使用中は絶対にお子様から目を離さないで下さい。
  - ◆本体は水平な床で使用して下さい。幼児は本体の近くで遊ばないように注意して下さい。
  - ◆暖炉やガスヒーター、電気ストーブなどの強い熱源の近くでは使用しないで下さい。また、手足の届く位置にタンス、イス等の足掛かりになるようなものが無い安全な場所を選んで設置して下さい。
  - ◆本体を壁の近くもしくは障害物の近くに設置しないで下さい。挟み込みの原因になります。
  - ◆本体の内側には、踏台のかわりになるような箱類や折り畳んで高くなったフトン、オムツ、衣類等は置かないようにして下さい。
  - ◆本体に乳幼児を寝かせたまま移動しないで下さい。
  - ◆お子様を寝かせたまま本体の高さ調節はしないで下さい。
  - ◆紐等は首を締め付ける事故を引き起こす可能性があります。窓際(ブラインドやカーテンの紐など)や衣服の紐、おしゃぶりやおもちゃに付いている紐をお子様の周りに置かないで下さい。
  - ◆本体に腰掛けたり、ぶら下がったり、ゆさぶったりしないで下さい。
  - ◆お子様を本体の下で遊ばせたり、本体に上らせたり遊ばせたりしないで下さい。
  - ◆同時に2人以上で使用しないで下さい。
  - ◆開閉シートを開閉する時に手足等をはさむ危険性がありますから十分に注意してご使用下さい。また、保護者の方以外は絶対に操作しないで下さい。
  - ◆本体を単体で使用する場合は開閉シートを必ず閉じた状態で使用して下さい。
  - ◆本体に敷くマットレスは付属のマットレス以外使用しないで下さい。
  - ◆マットレスの厚さはベッドサイドクリブの内側に書かれている点線より高くなってはいけません。
  - ◆付属の専用マットレス以外のウォーターマットレス、マットレスは使用しないで下さい。
  - ◆使用前に本体の破損、各部分の緩み、部品の紛失、鋭い角がないかを必ず確認して下さい。万が一、破損、故障等があった場合はご使用にならないで下さい。また、他メーカーの部品を代わりに使用しないで下さい。
  - ◆部品の紛失、破損がある場合は使用しないで下さい。メーカーが指定した部品やアクセサリ以外は使用しないで下さい。
  - ◆本体を単体で使用する場合は必ずセーフティベルトをお子様の手の届かない場所へ収納して下さい。
  - ◆本体に付属している梱包材(ビニール袋等)は窒息等の事故につながる恐れがありますので、お子様の手の届かない場所に保管するか廃棄するようにして下さい。
- 〈大人用ベッドの隣に設置する場合の注意〉
- ◆付属の2つのセーフティベルトは、大人用ベッドの隣に設置する場合は必ず使用して下さい。
  - ◆布団や毛布による包み込みの危険、大人用ベッドとの挟み込みによる死亡を防ぐため、本体のセーフティベルトを使用して大人のベッドに確実に固定して下さい。
  - ◆大人用ベッドとベッドサイドクリブの間に13mm以上のすき間がないようにして下さい。
  - ◆ベッドサイドクリブが大人用ベッドに確実に取り付けられているか、引っ張るなどして確認して下さい。
  - ◆大人用ベッドと本体の間のすき間が13mmを超える場合は、製品を使用しないで下さい。また、枕、毛布ですき間を埋めることはしないで下さい。
  - ◆開閉シートを開けて大人用ベッドに固定して使用する場合は、お子様の首が引っかかることを避けるために大人用ベッドのマットレスよりも開閉シートの上部が低くなるようにして下さい。
  - ◆ベッドサイドクリブを取り付けることのできる、大人用ベッドのサイズは床からマットレスの上面までが43cm～58cmになります。
  - ◆ベッドサイドクリブは大人用ベッドの種類として以下のベッドに取り付けることはできません。丸型ベッド、折り畳みベッド、ソファベッド、布団ベッド、アンティークベッド、ウォーターベッドには取り付けられません。
  - ◆大人用ベッドの布団が本体にかぶさったり、中に入らないように十分注意して下さい。
  - ◆お子様を本体に乗せたまま大人用ベッドへの設置や開閉シートの開閉などはしないで下さい。

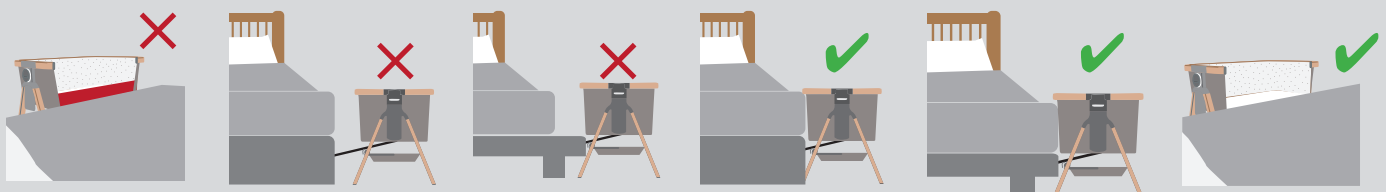

# 組立方法

1. 収納バッグのファスナーを開けて下さい。

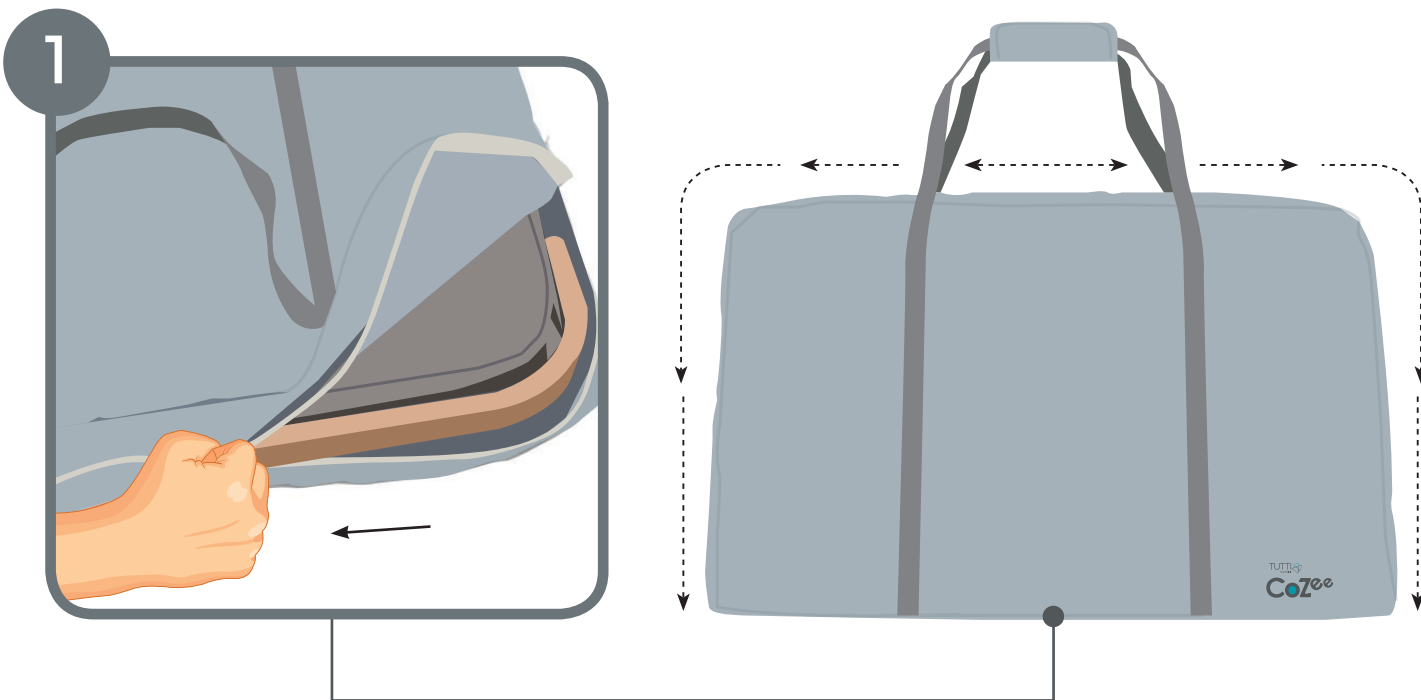

2. 本体を取り出して下さい。

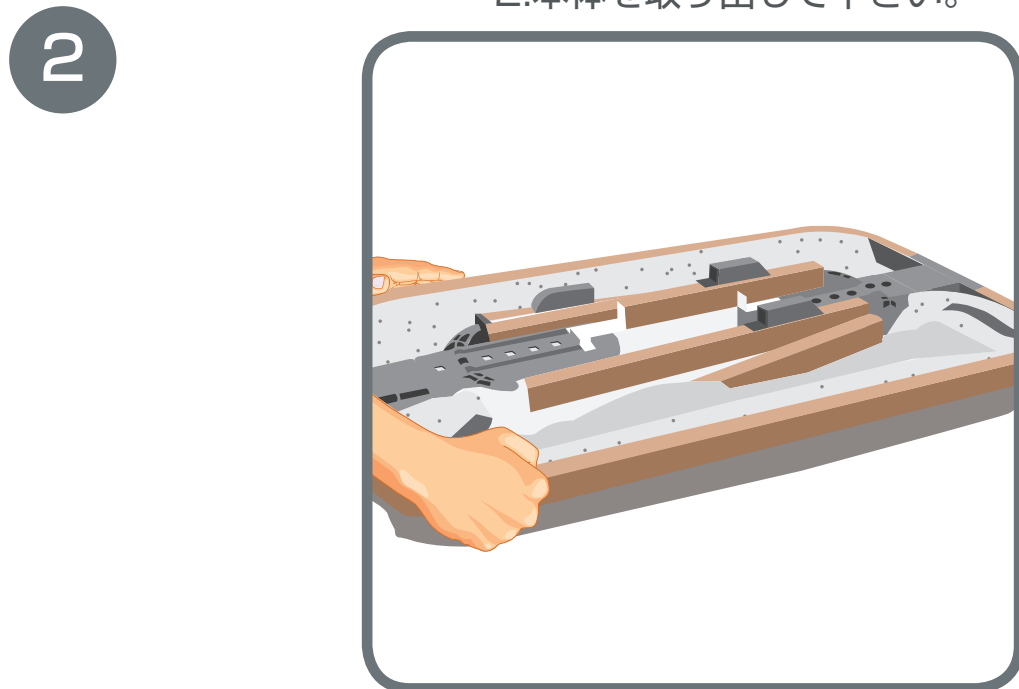

# 組立方法

3.4.脚を外側に開いて下さい。

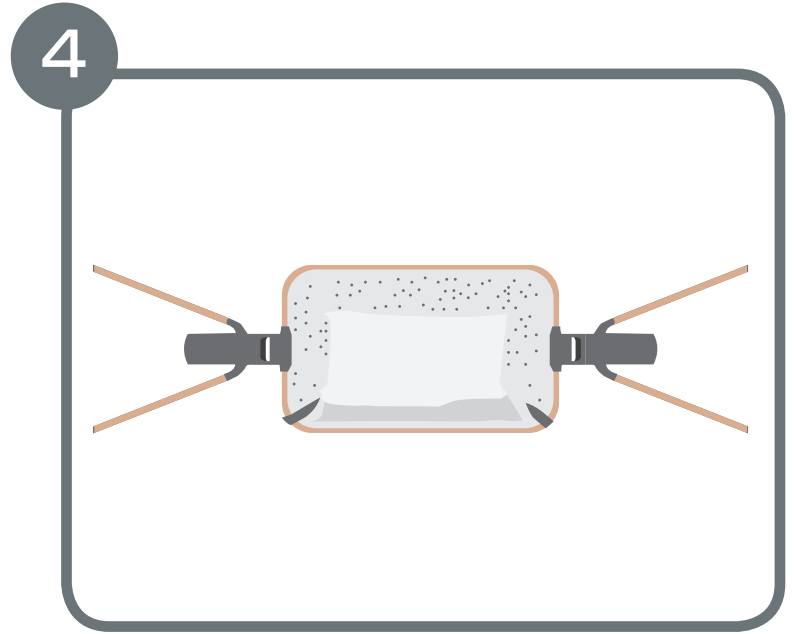
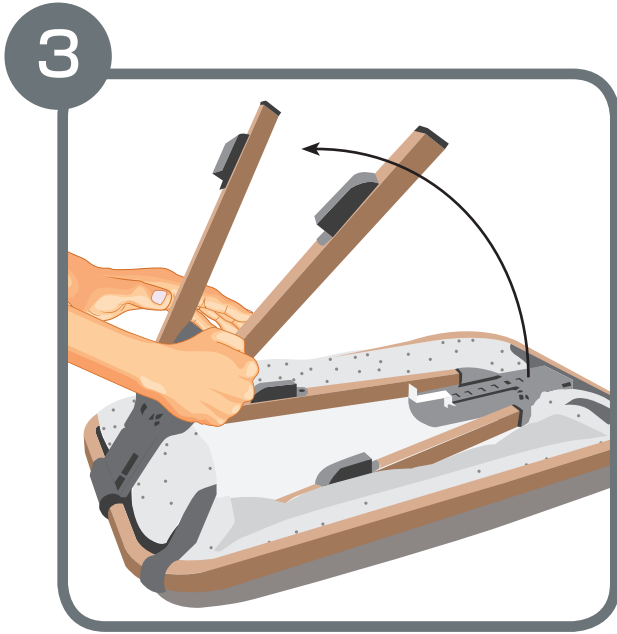

5.メタルのL字型ロックを本体の下側にあるプラスチック製のソケットに差し込んで下さい。

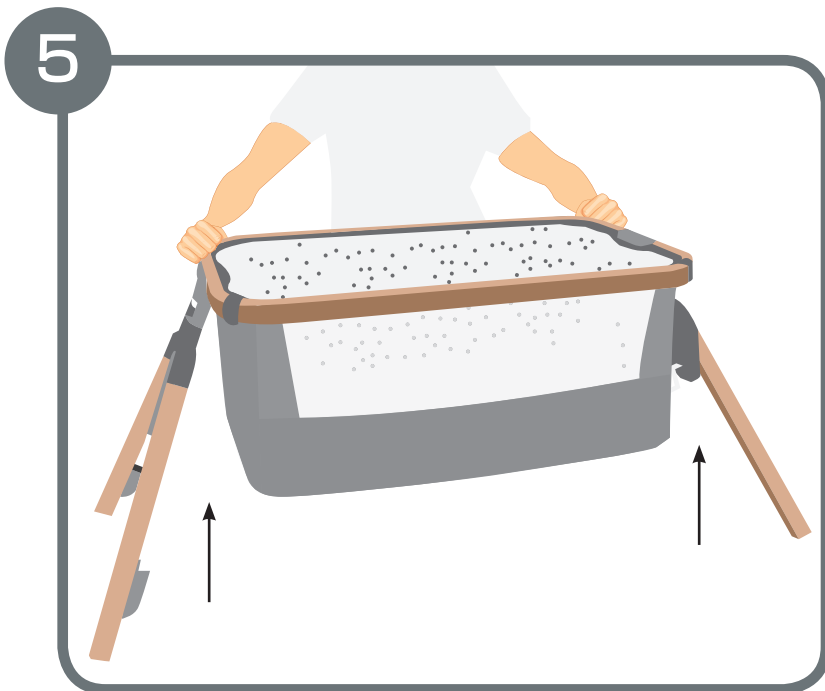

## ⚠ 注意

メタルの L字型ロックが、本体の下側にあるプラスチック製のソケットに確実に差し込んで下さい。

# 組立方法

6. 収納カゴを脚のソケットに差し込んで下さい。  
※収納カゴが確実に固定されていることを必ず確認して下さい。

6

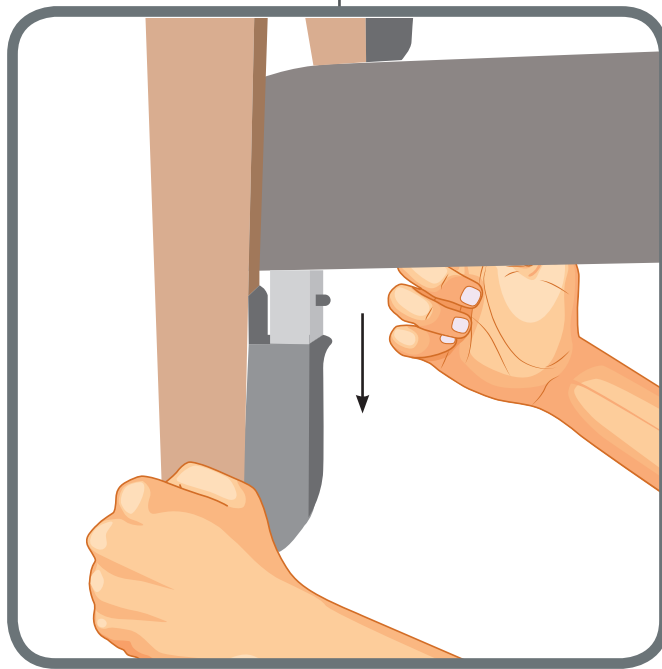
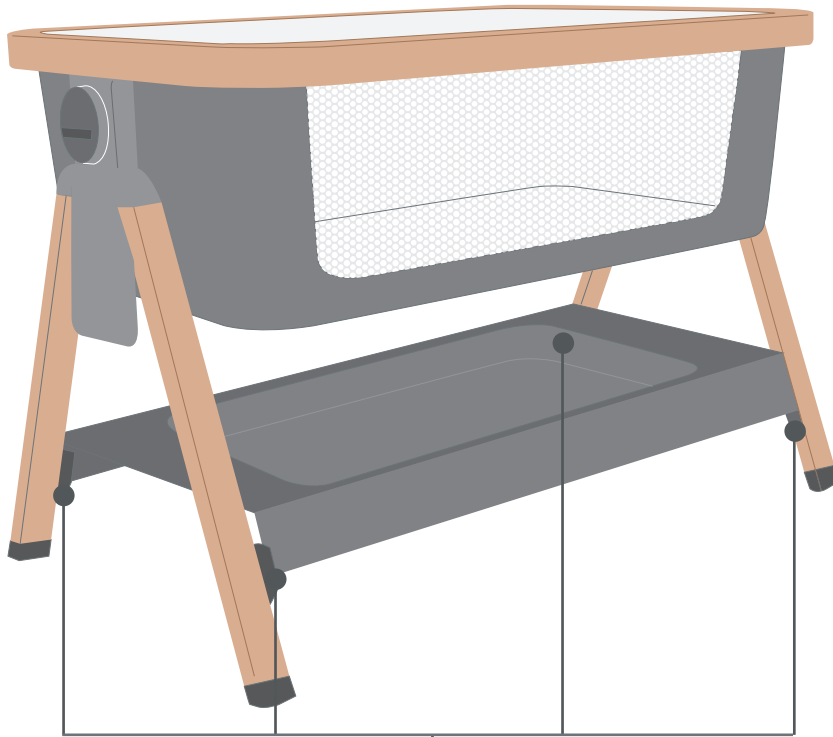

# 折畳み方法

1. 本体脚のソケットの解除部を押さえながら収納カゴを取り外して下さい。

1

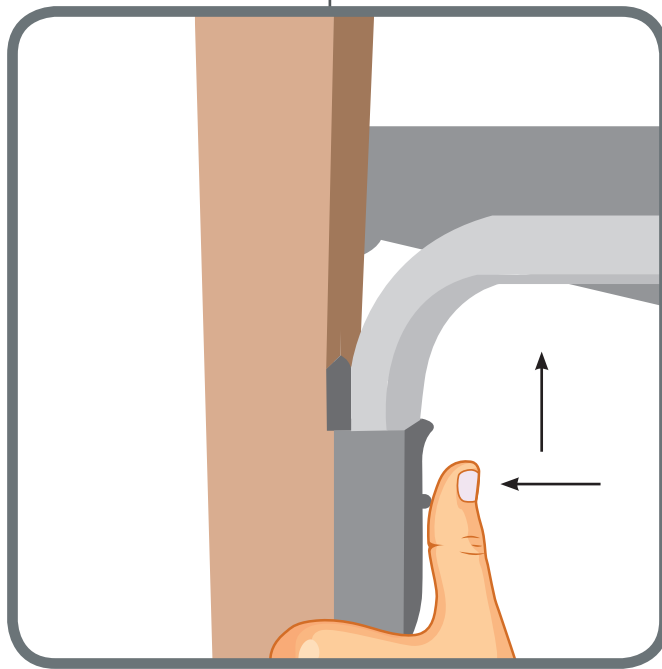
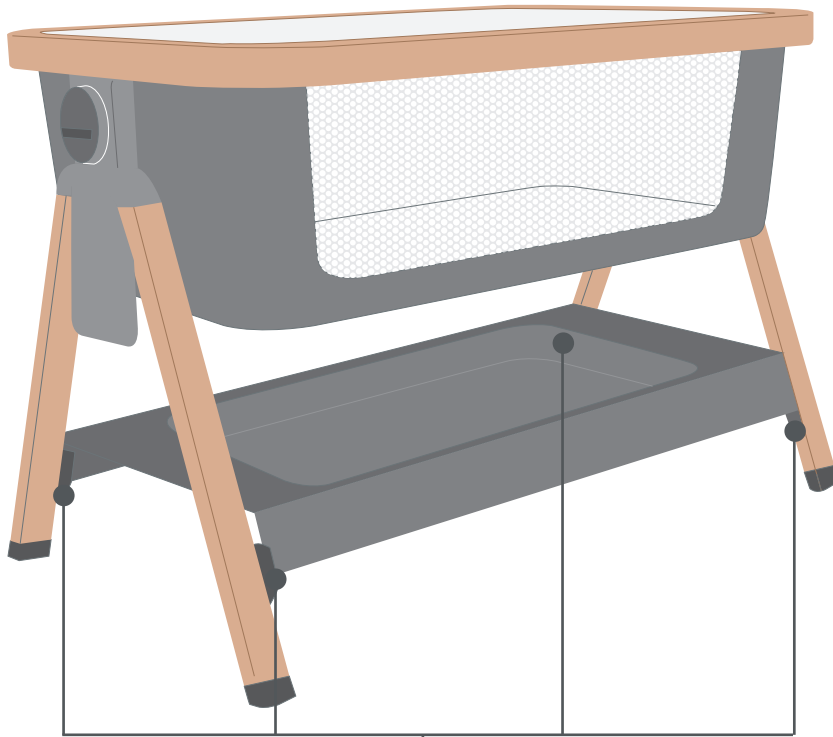

# 折畳み方法

2.脚を回して下さい。

2

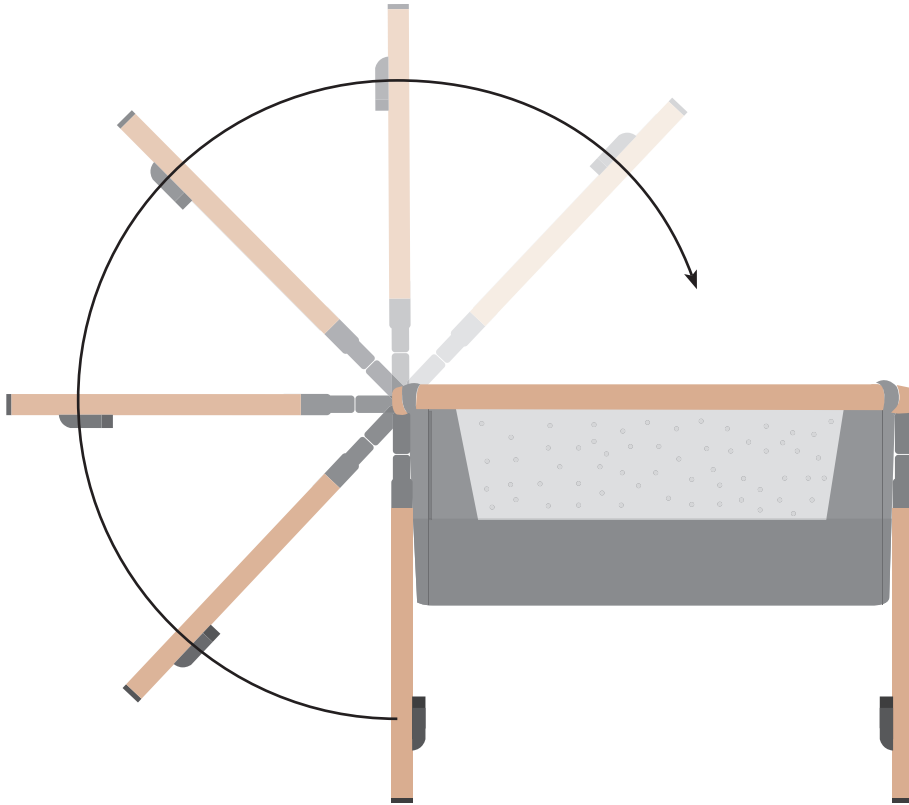

3.反対側の脚も回して折り畳んで下さい。

3

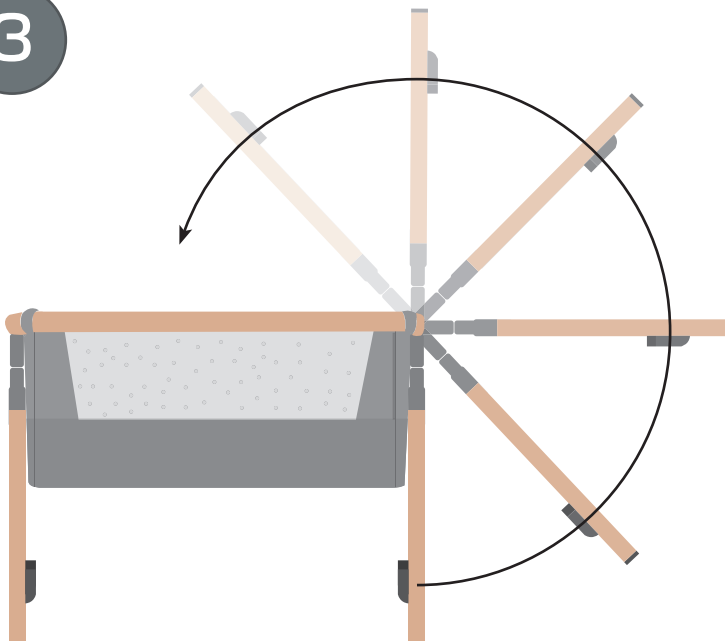

# 折畳み方法

4.本体と収納カゴを重ねて下さい。

4

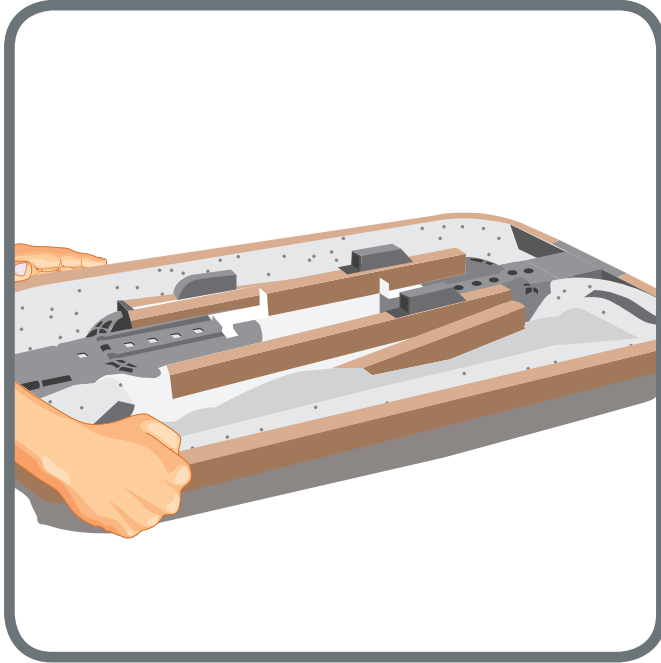

5.本体を収納バッグに収納してファスナーで閉めて下さい。

5

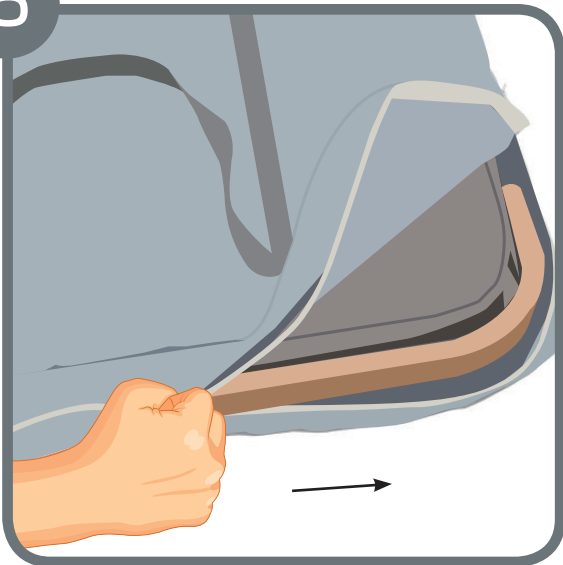



# 大人用ベッドへの取付方法

- 1.大人用ベッドの高さに合わせて本体の高さを調節して下さい。(6段階調節)
- 2.本体の高さは両側にある調節レバーを握って下さい。

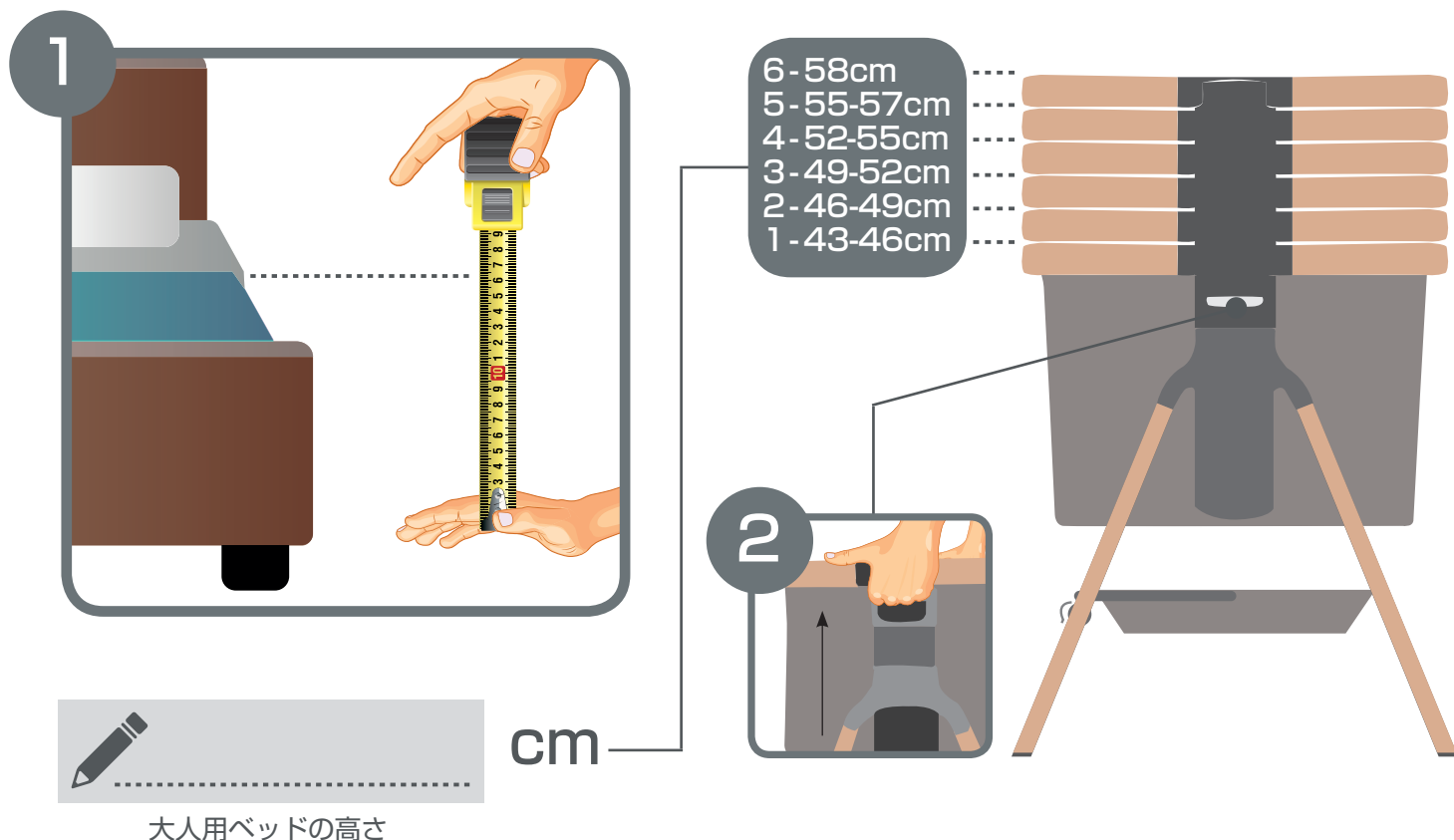

## ⚠ 注意

大人用ベッドに取り付けた時、開閉シートを開けた状態で使用する場合は、必ず開閉シート上部が大人用ベッドよりも低くなるようにして下さい。  
大人用ベッドに取り付けずに使用する場合は必ず開閉シートは閉めた状態にして下さい。

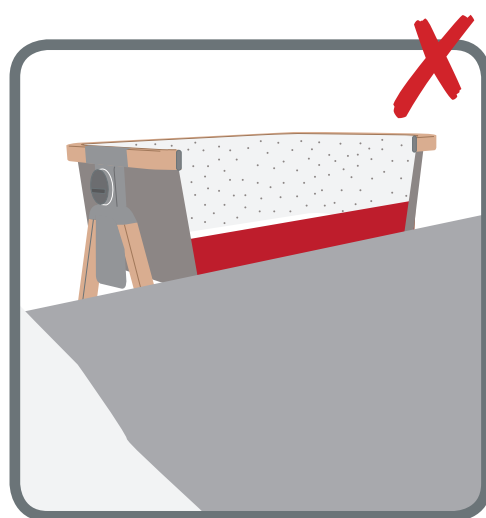
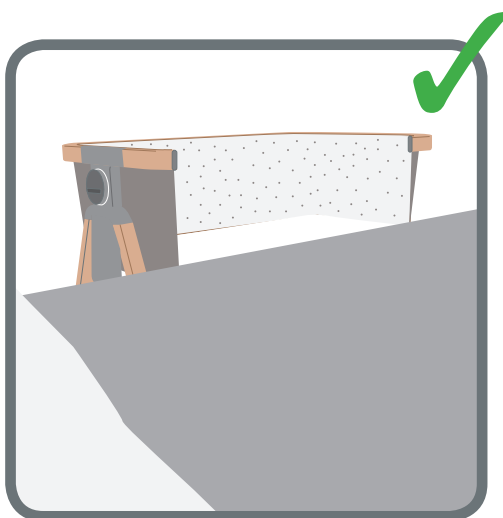

# 大人用ベッドへの取付方法

3. 付属のセーフティベルトを2本使用します。

3

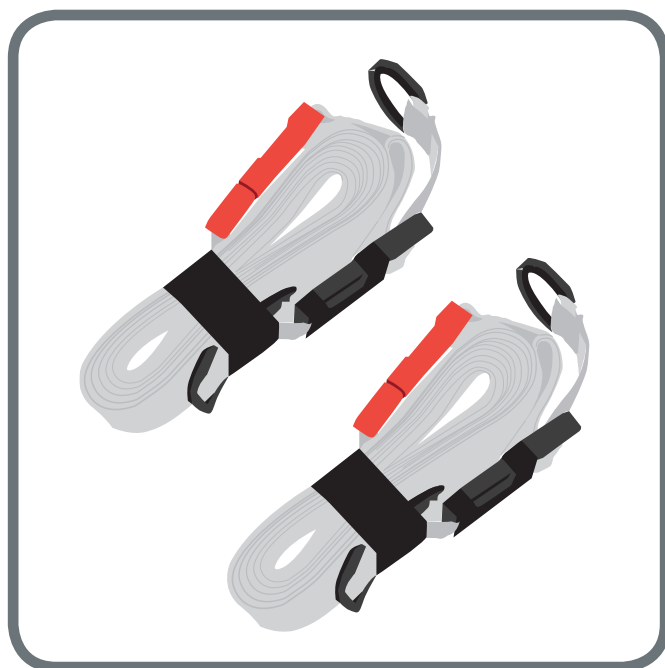

4. セーフティベルト2本のバックルを本体裏側のバックルに取り付けて下さい。

4

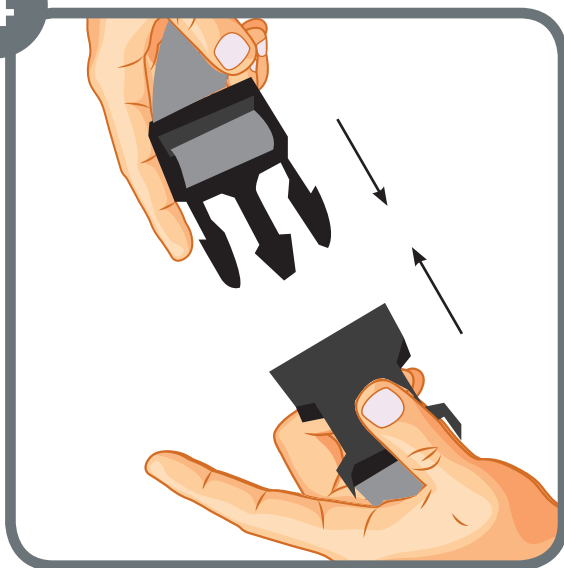

# 大人用ベッドへの取付方法

5. セーフティベルト2本を大人用ベッドに巻いて下さい。  
※全周が440cm以内の大人用ベッドに巻くことができます。

5

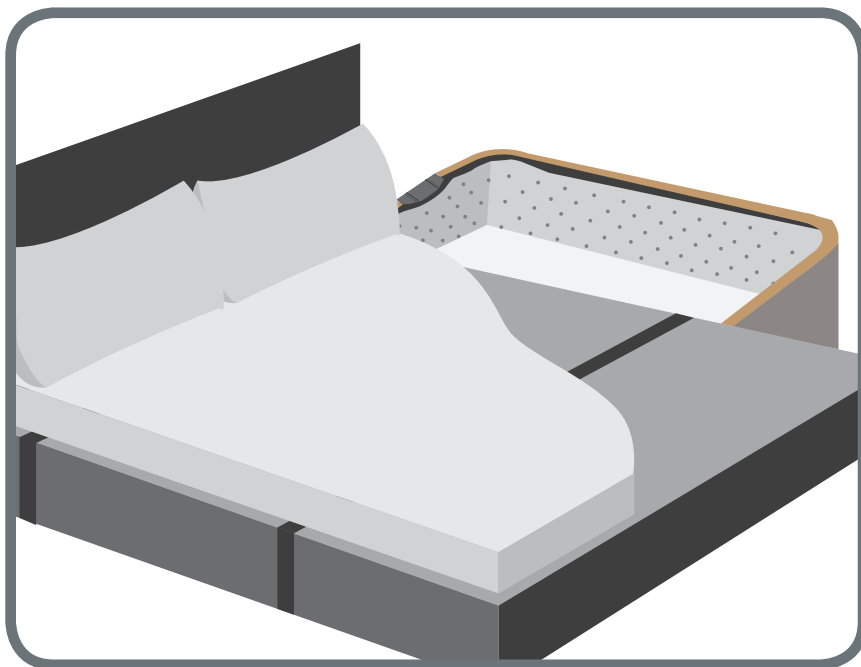

6. セーフティベルトの2本の赤いバックルを組み合わせて下さい。

6

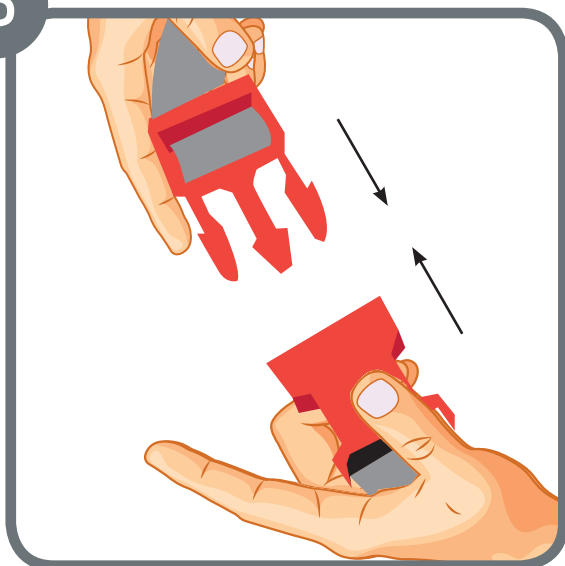

7. バックルを押さえながら赤いDリングを引っ張ってセーフティベルトを締め固定して下さい

7

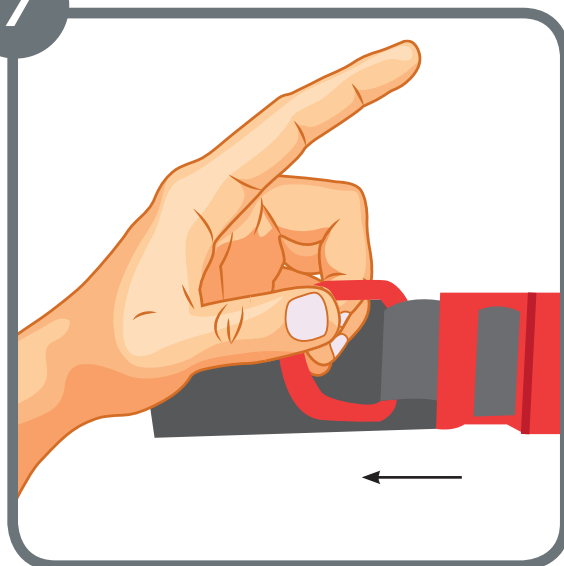

# 大人用ベッドへの取付方法

8. 本体裏側にあるバックルの黒いDリングを引っ張りセーフティベルトを締め付けて、大人用ベッドと本体の間にすき間がなくなるようにして下さい。

8

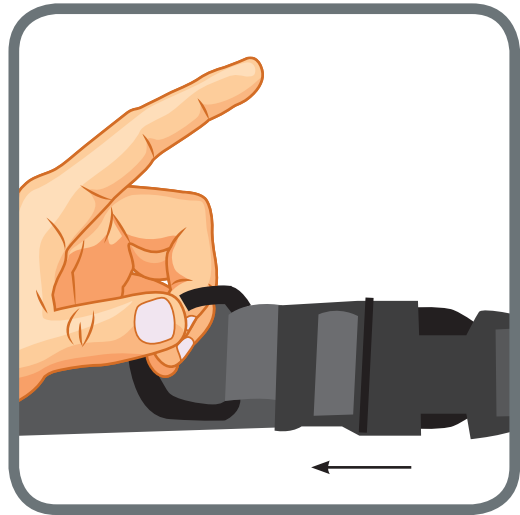

9

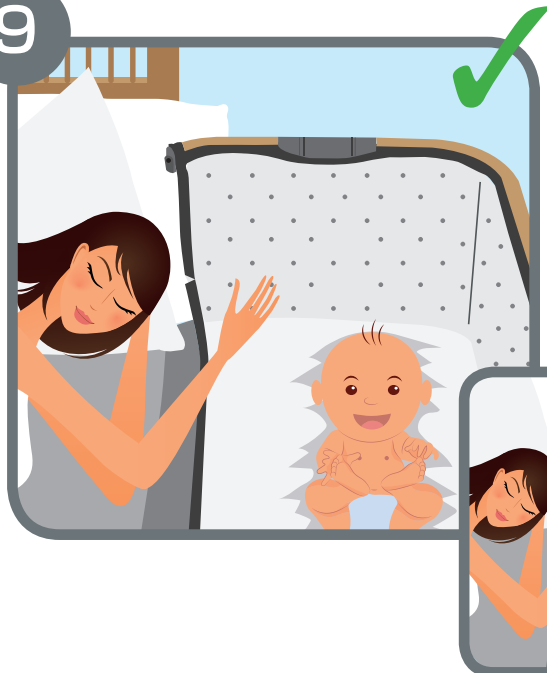

## ⚠ 注意

- ・大人用ベッドと本体の隙間でお子様の挟み込みによる死亡を防ぐため、本体のセーフティベルトを使用して確実に固定させて下さい。
- ・大人用ベッドと本体の隙間には13mm以上の隙間がないようにして下さい。
- ・使用する前に本体を引っ張るなどして、確実に固定されていることを必ず確認して下さい。
- ・大人用ベッドと本体のすき間が13mm以上ある場合に、枕や毛布などで隙間を埋めるなど絶対にしないで下さい。

## ⚠ 注意

- ・大人用ベッドの横に設置する場合は、必ず本体のセーフティベルト2本で確実に固定して下さい。

# 開閉シートの開閉方法

1.2.開閉シートの両側にあるファスナーを開いて下さい。

## ⚠ 注意

お子様が寝ている状態で開閉シートの開閉は危険ですのでお止め下さい。



1

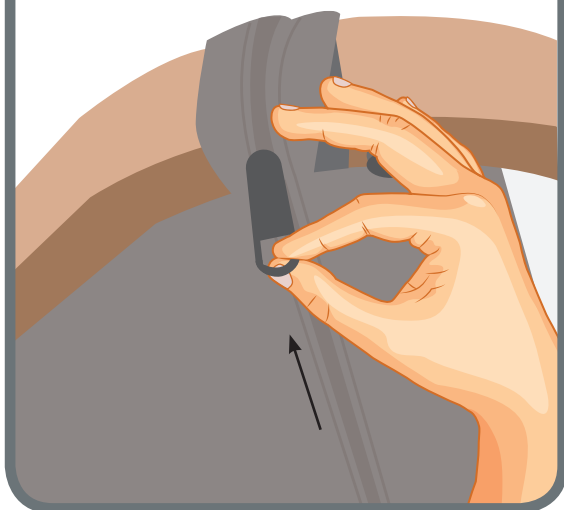

2

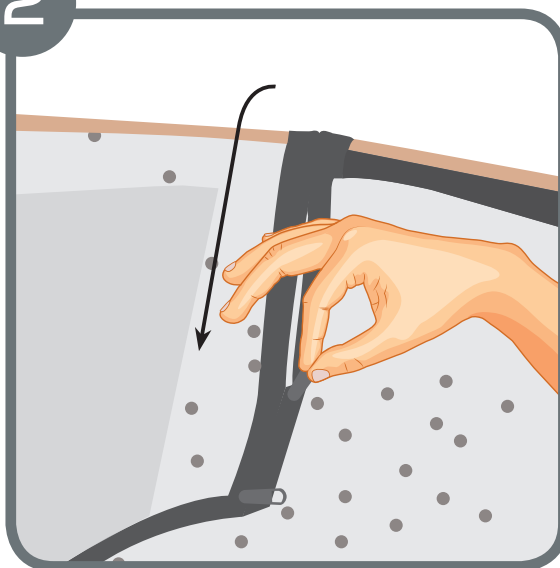

3.開閉シートの両側にある解除ボタンを押しながら、  
4.開閉シートを上げて開いて下さい。  
開閉シートを閉める場合は逆の手順で行って下さい。

3

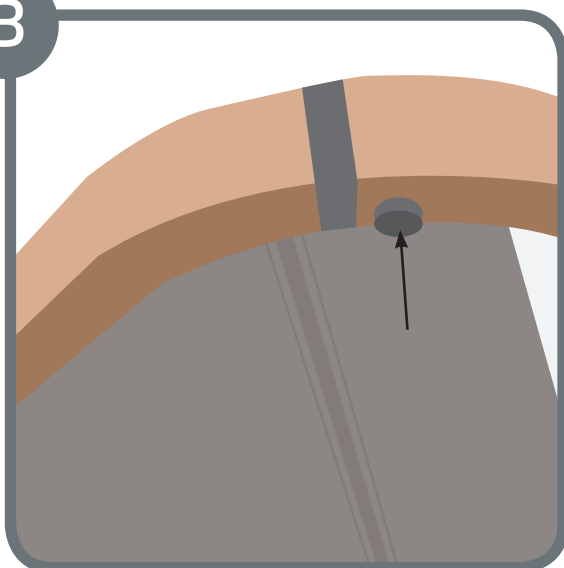

4

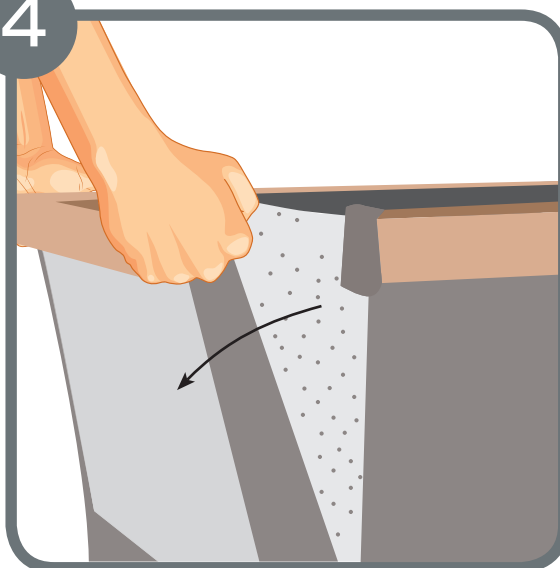

# 各部の特徴

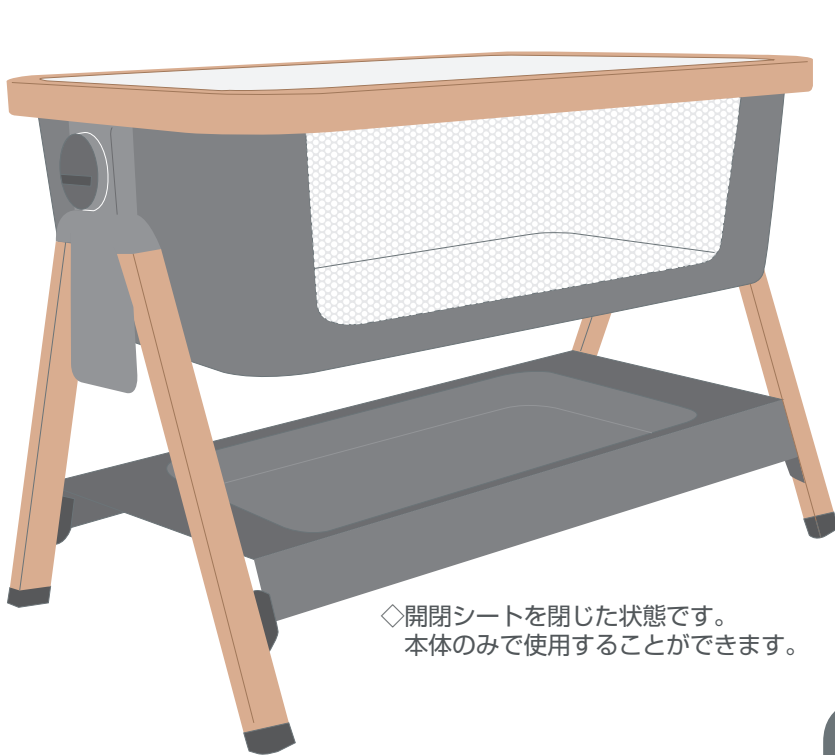

◇開閉シートを閉じた状態です。  
本体のみで使用することができます。

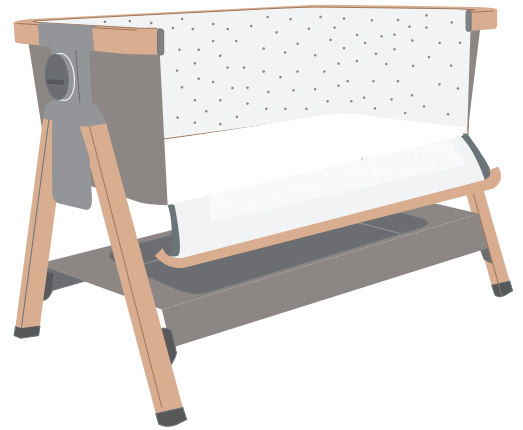

◇開閉シートは簡単な操作で開閉できます。  
※大人用ベッドの横に正しく設置して使用  
して下さい。

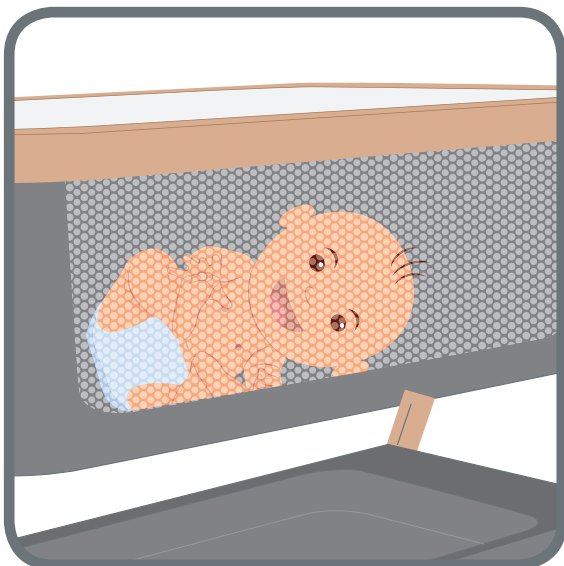

◇通気性のあるメッシュウインドからお子様を見ることが  
できます。

※付属のマット以外は絶対に使用し  
ないで下さい。お子様の落下事故  
につながります。



◇クッション性のあるマットが付属されています。

# 各部の特徴

## ⚠ 注意

- ※頭部方向と足部方向の高さの差は5cm以上にならないようにして下さい。
- もしくは水平状態でご使用下さい。
- ※足部方向を上げて使用することは絶対にしないで下さい。

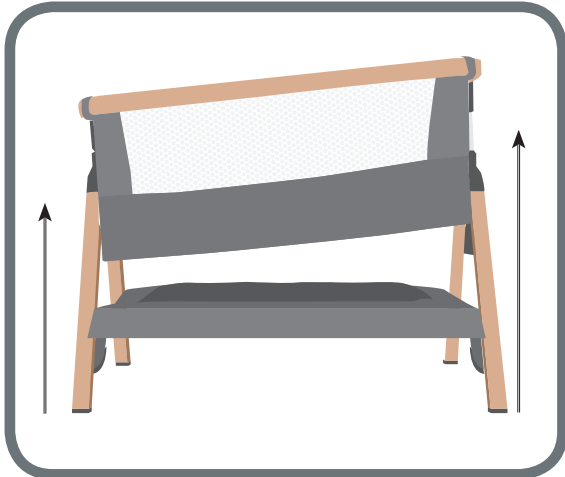

◇本体はお子様の頭部方向をを上げた状態で使用することができます。



◇収納カゴは小物等を収納できてとても便利です。

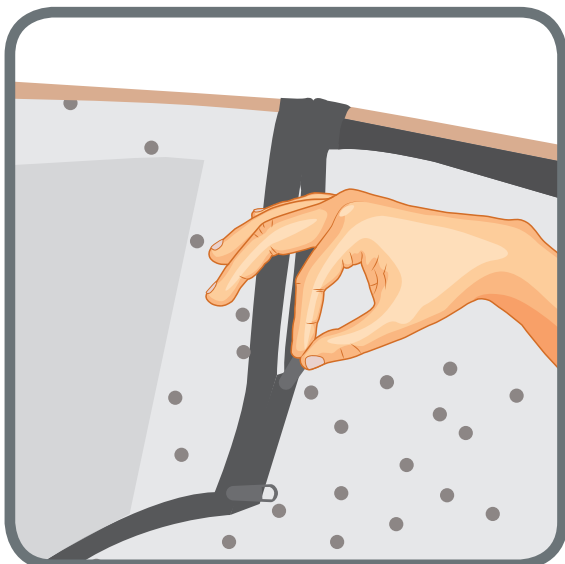

◇内側のシートはファスナーで取り外してクリーニングできます。

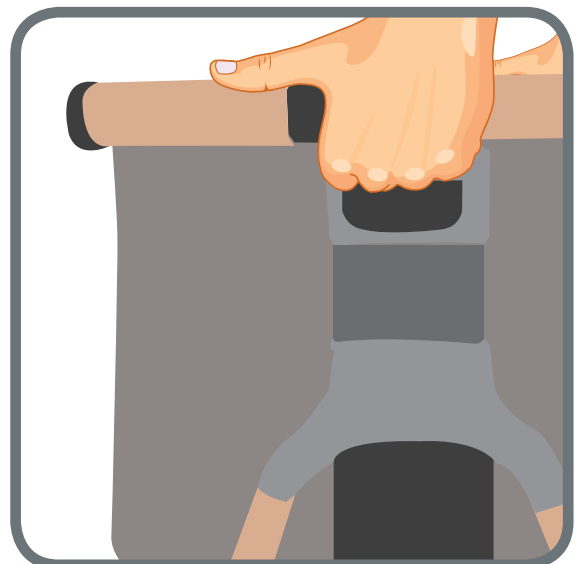





◇6段階に高さを調節することができます。

# お手入れ方法

## インナーシート・マットレスカバーのクリーニング方法

- 下記の洗濯表示に従い洗濯して下さい。
- 快適に使用していただくため、こまめに洗濯することをおすすめします。
- 乾かす際にドライヤーを使用しないで下さい。
- カビが発生する恐れがありますので、洗濯後はよく乾かしてからご使用下さい。

	液温は、40℃を限界とし、手洗いによる洗濯ができます。
	漂白剤は使用しないで下さい。
	タンブル乾燥はできません。
	アイロンがけはできません。
	ドライクリーニングはできません。

## お手入れ方法

- ◇汚れている部分は、湿らせた布等で拭き取った後、乾いた布等で水分を拭き取って下さい。
- ◇金属部分はサビ等を防ぐために水濡れ等を避けて下さい。
- ◇研磨剤、溶剤(ベンジン、シンナー等)は決して使用しないで下さい。
- ◇本体をスモッグ、水、雨、雪等にさらさないよう注意して下さい。
- ◇本体を長時間、直射日光に当てたり、湿気の多い場所に放置したりしないで下さい。
- ◇本体は乾燥している場所に保管して下さい。
- ◇定期的に各部が緩んでいないか、部品が壊れていないか点検して下さい。





# MEMO

---

# MEMO

---

※お気付きの点がございましたら下記までお問合せ下さい。

修理・廃棄について ◇製品の修理についてはお客様が直接修理に携わることはしないで下記にお問合せ下さい。  
◇製品の廃棄については各地方自治体の処分方法に従って下さい。

**KATOJI**

発売元 **株式会社カトージ**

〒484-0894 愛知県犬山市羽黒北金屋39-2

生産物賠償責任(PL)保険付

TEL. 0568-67-5701 FAX. 0568-67-8322

受付時間 AM10:00~PM5:00(土日、祝祭日を除く)