

# オートスイングバウンサー フラッフィ 取扱説明書

使用する前に必ず説明書をお読み下さい。

**KATOJI**

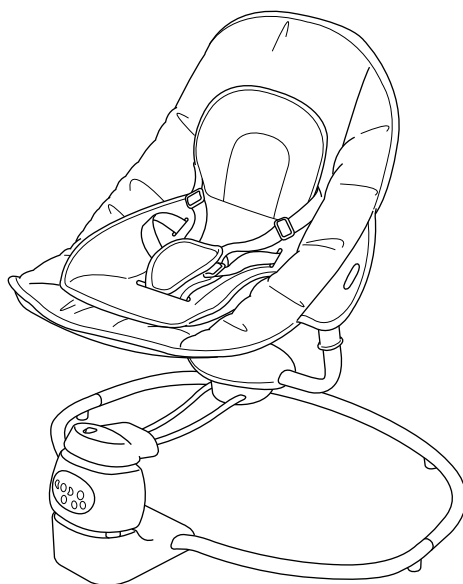

説明書を読んだ後は大切に保管して下さい。  
また、この製品を譲ったり、貸したりする時は  
取扱説明書を一緒に付けて下さい。

## 〈目次〉

使用上の注意	2
各部の名称	2
使用部品	3
組立方法	3~6
シートベルトの使用方法	6
インナークッションの取付方法	7
その他の使用方法	7~8
乾電池の取付方法	8
乾電池の入れ替えについて	9
コントローラーの使用方法	9
インナークッションのクリーニング方法	10
お手入れ方法	10
保証書	11

## ⚠ 使用上の注意

- ◆取扱説明書通りに組立て、使用して下さい。
- ◆保護者の方が組立て及び操作を行って下さい。
- ◆生後0ヶ月から体重9kg(目安として6ヶ月)までのお子様を使用して下さい。
- ◆首がすわっていない新生児の身体を起こして使用することは危険ですのでやめて下さい。
- ◆適応年齢であっても、お子様が1人で座れるようになったり、乗り降りできたり、活発に動くようになった場合には使用しないで下さい。
- ◆連続使用時間は30分以内にして下さい。自動スイングを使用する場合は30分程度が目安となります。
- ◆用途(お子様を乗せること)以外に使用しないで下さい。
- ◆本製品は就寝用ではありません。また、ベビーベッドとして使用しないで下さい。
- ◆各部品が確実に取り付けられているか、全体に緩みがないかを確認してから使用して下さい。
- ◆水平、平坦な場所で周りにストーブ等の危険物がない場所で使用して下さい。
- ◆表面が柔らかく転倒の恐れのある場所では使用しないで下さい。
- ◆階段の近くや床面から離れた高い場所等、転落の恐れのある場所では使用しないで下さい。
- ◆スイングさせる際には周りにお子様がいることを必ず確認して下さい。
- ◆窓のブラインドや電話の近くなどひもやコードが絡まる恐れのある場所では使用しないで下さい。
- ◆座席に2人以上のお子様を同時に乗せないで下さい。
- ◆座面に乗せたお子様を放置しないで必ず保護者の方が付き添って下さい。
- ◆本体の可動箇所、コントローラーをお子様ที่触らないよう注意して下さい。
- ◆必ずシートベルト(肩ベルト、腰ベルト、股ベルト)を着けて使用して下さい。
- ◆お子様を寝かせたり、座らせた状態での本体の持ち運びは危険ですのでおやめ下さい。
- ◆お子様をシートに乗せた状態での背もたれのリクライニングは危険ですのでおやめ下さい。
- ◆本体に付属品以外の物を載せたり、つるしたりしないで下さい。
- ◆枕、掛け布団、クッション等を一緒に使用しないで下さい。
- ◆小さな部品(ネジや電池等)はお子様の手の届かない場所に保管して下さい。
- ◆長い間コントローラーを使用しない場合は、乾電池を取り外して下さい。
- ◆本体が故障したり、部品が破損、紛失した場合は使用をやめてすぐ修理するようにして下さい。
- ◆本体の分解、改造等はしないで下さい。
- ◆本体に付属している梱包材(ビニール袋等)は窒息等の事故につながる恐れがありますので、お子様の手の届かない場所に保管するか廃棄するようにして下さい。

## 各部の名称



※説明書内のイラストと実際の商品とでは多少形状が異なる場合があります。

# 使用部品

※座面フレームにAシール、背もたれフレームにBシールが貼られています。

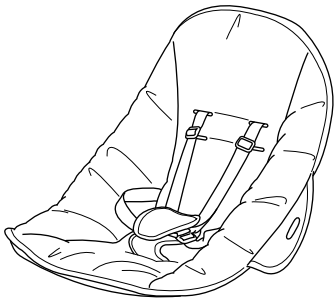

シート×1

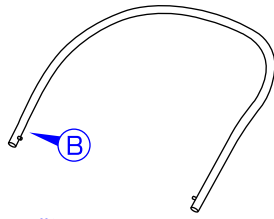

背もたれフレーム×1

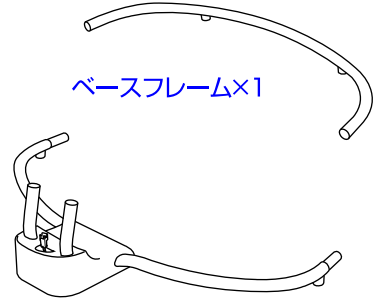

ベースフレーム×1

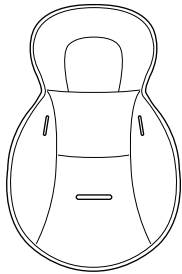

インナークッション×1

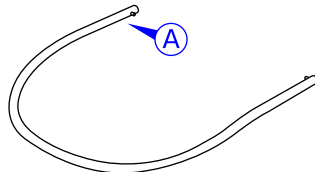

座面フレーム×1

ベース×1

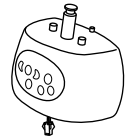

コントローラー×1

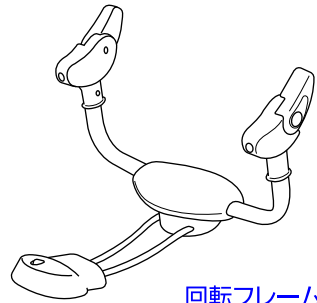

回転フレーム×1

# 組立方法

1

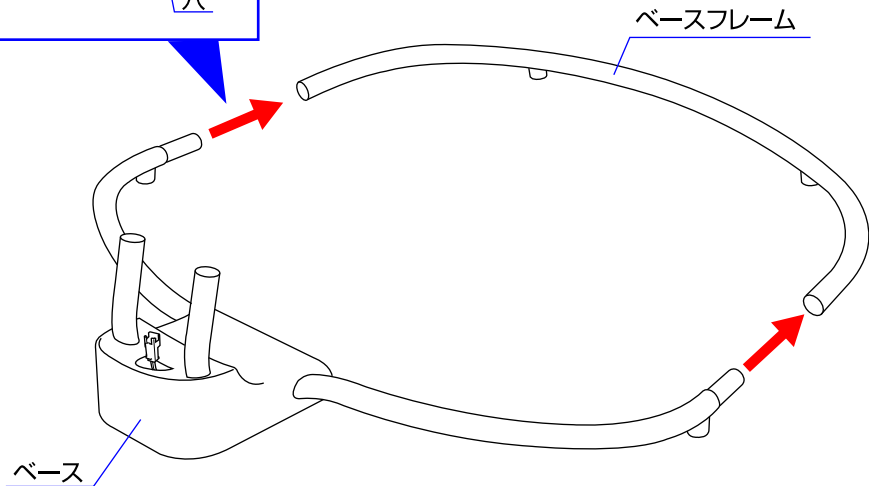
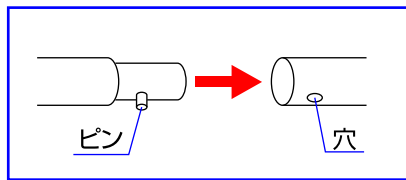

1. ベースの両端にあるピンを押しながら、ベースフレームに差し込んで、ピンを穴から出して下さい。  
ベースフレームを取り外す場合は、ベースのピンを押し取り外して下さい。

## 2

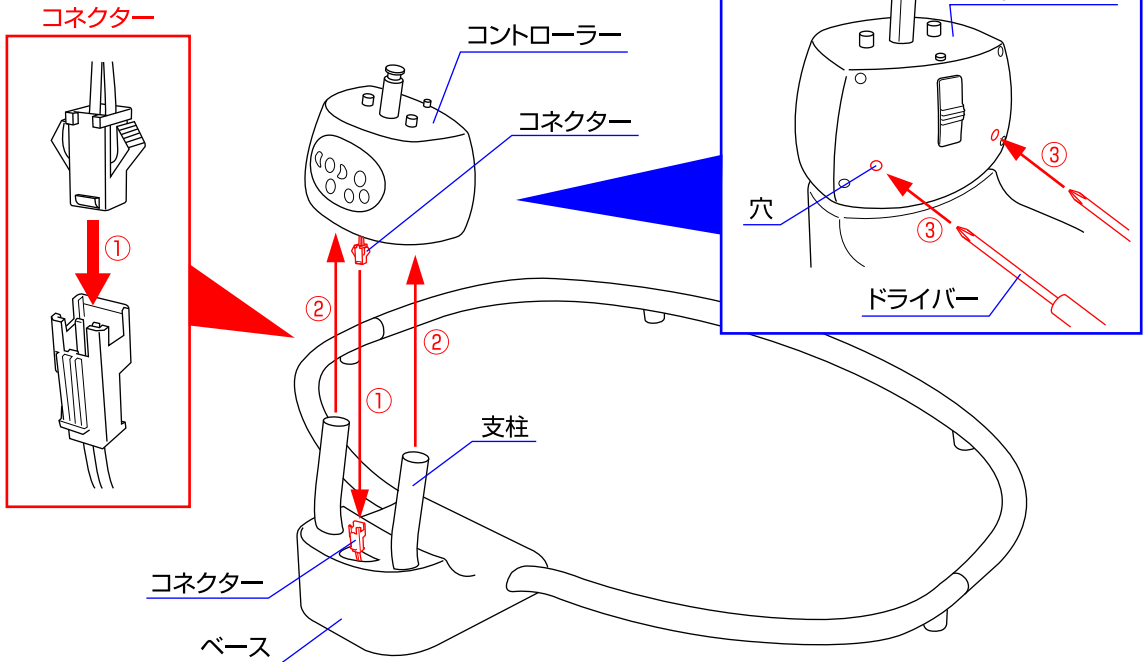

2. ①最初にベースとコントローラーのコネクターを取り付けて下さい。②ベースにある2本の支柱をコントローラーに差し込んで取り付けて下さい。③コントローラーを取り外す場合は、コントローラーの後部の穴にドライバー等を差し込んで取り外して下さい。(※プラスドライバーを用意して下さい。)

## 3

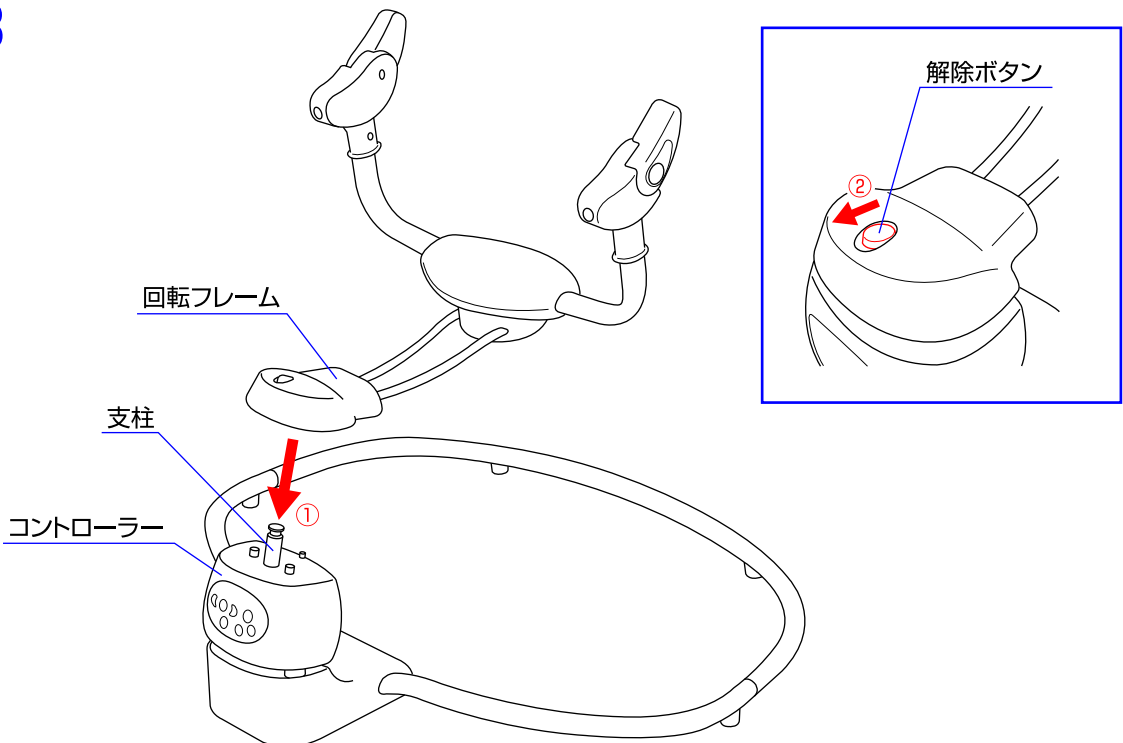

3. ①コントローラーの支柱に回転フレームを差し込んで取り付けて下さい。  
②回転フレームを取り外す場合は、解除ボタンを矢印方向へスライドして下さい。

4

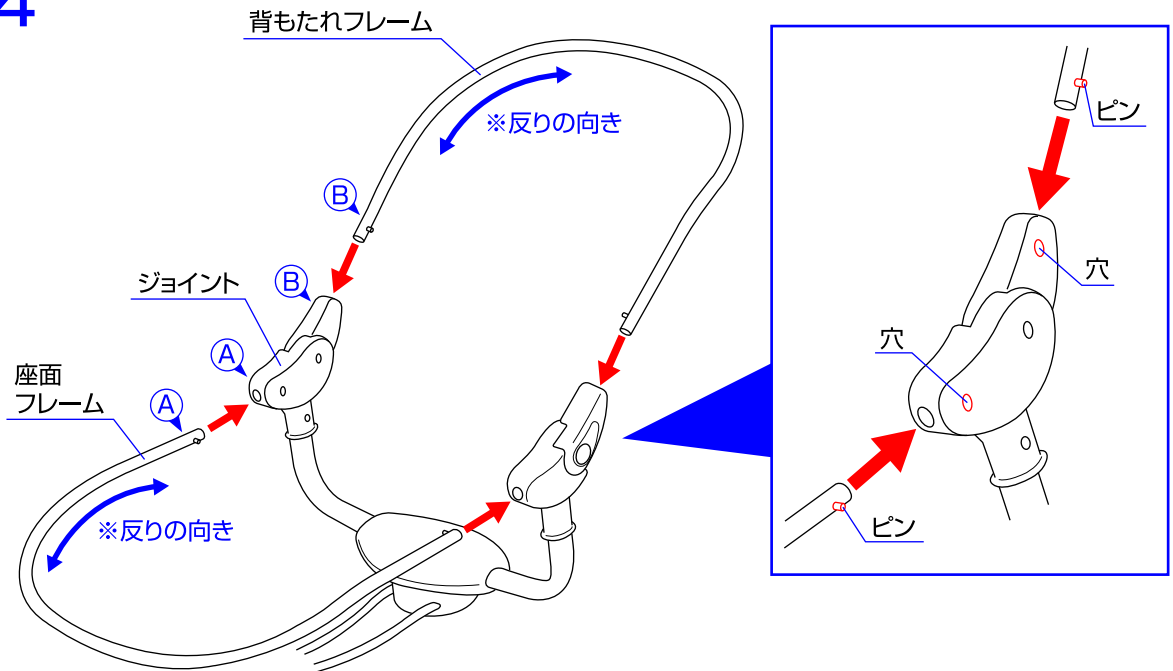

- 4.座面フレームの両端にシールA/背もたれフレームの両端にシールBが貼られていることを確認して下さい。  
 座面フレーム/背もたれフレームのピンを押しながらジョイントフレームに差し込んで穴からピンを出して下さい。  
 ※座面フレーム/背もたれフレームが表裏逆にならないように反りの向きに注意して下さい。  
 座面フレーム/背もたれフレームを取り外す場合は、ピンを押しして取り外して下さい。

5

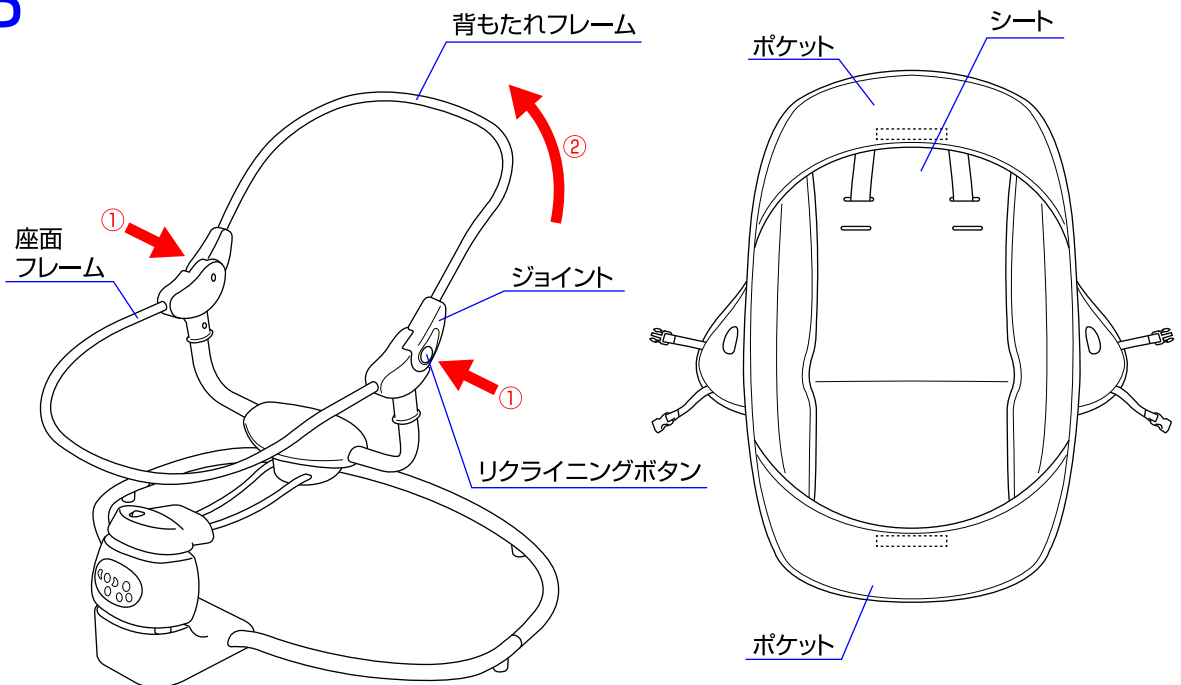

- 5.①ジョイントの両側に付いているリクライニングボタンを押しながら、②背もたれフレームをを起こして下さい。  
 シートの裏側にある上下のポケットを背もたれフレーム→座面フレームの順にかぶせて下さい。

6

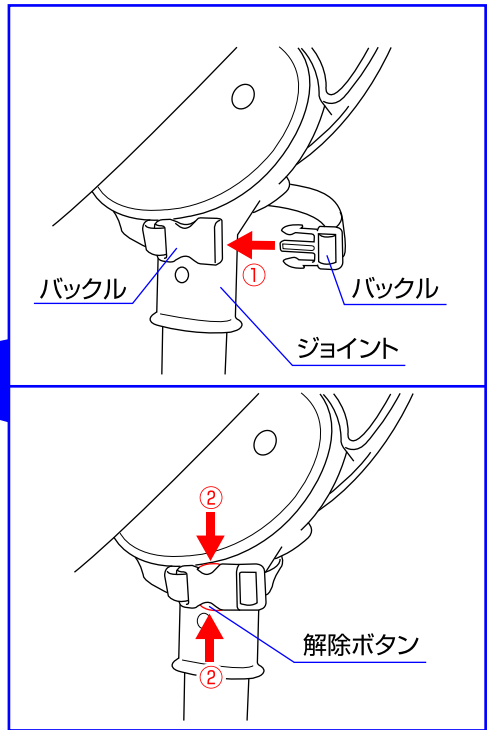
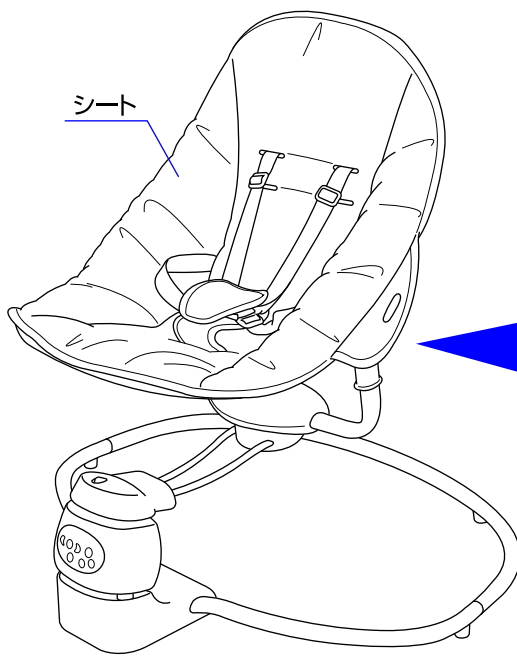

6.①シートの両側に付いているバックルをジョイントに巻いて取り付けて下さい。

②シートを取り外す場合は、バックルの解除ボタンを押して下さい。

※全ての部品が確実に取り付けられていることを必ず確認して下さい。

## シートベルトの使用法

〈シートベルトの取外し方法〉

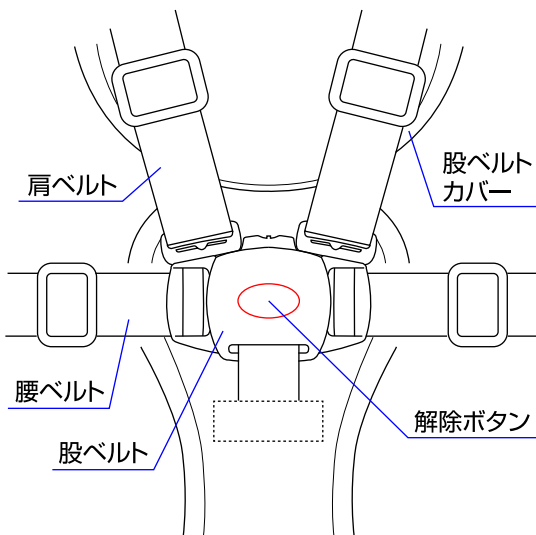

◇股ベルトカバーを開けて下さい。  
腰ベルトを股ベルトから取り外す場合は、解除ボタンを押して下さい。

〈シートベルトの取付方法〉

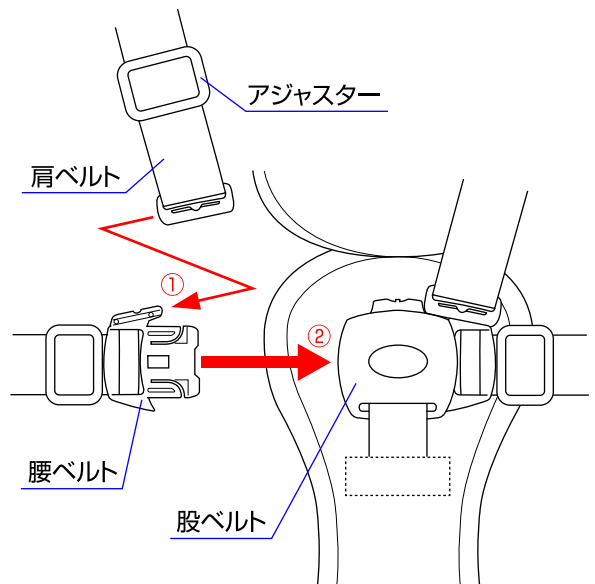

◇①肩ベルトは腰ベルトにスライドしながら取り付け、  
②股ベルトに差し込んで下さい。ベルトの長さ調節は、アジャスターで行って下さい。

# インナークッションの取付方法

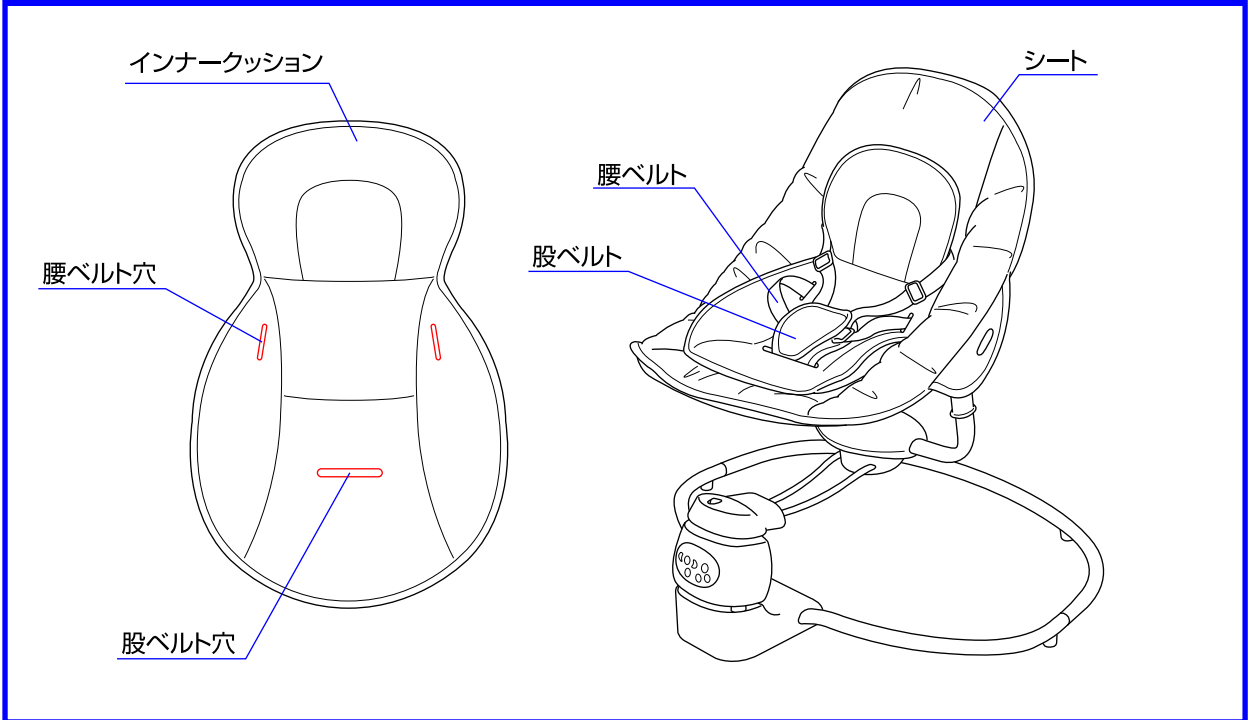

◇インナークッションをシートに載せ、インナークッションの腰ベルト穴、股ベルト穴から各ベルトを出して下さい。

# その他の使用方法

〈リクライニング方法〉

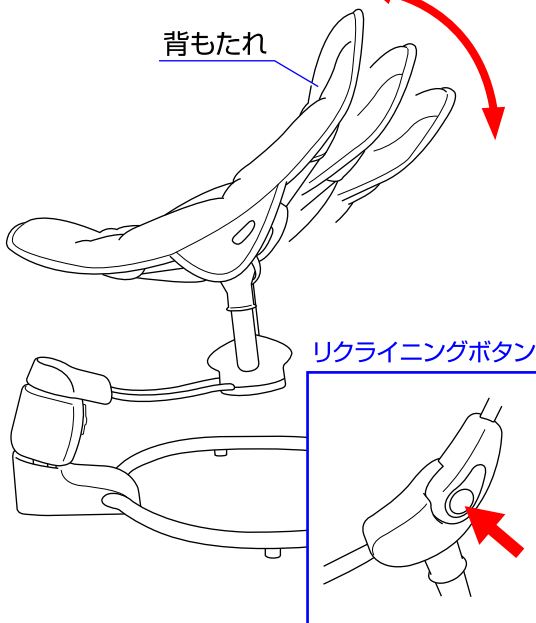

〈座席の回転機能について〉

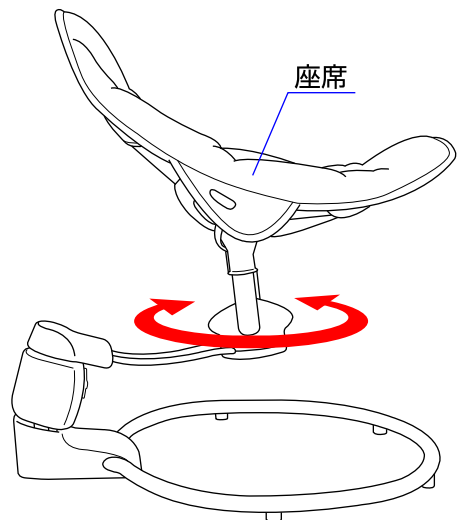

- ◇①座席の両側にあるリクライニングボタンを押しながら、  
②背もたれをリクライニングして下さい。(3段階調節)
- ◇座席は360°回転することができます。



### 〈スイングロックレバーの使用方法〉

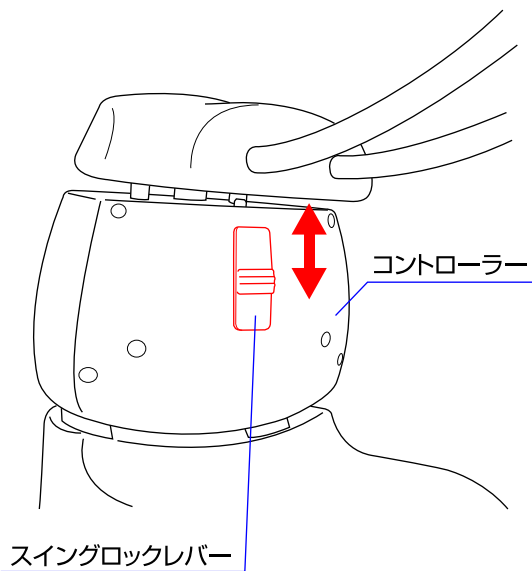

### 〈肩ベルトの高さ調節方法〉

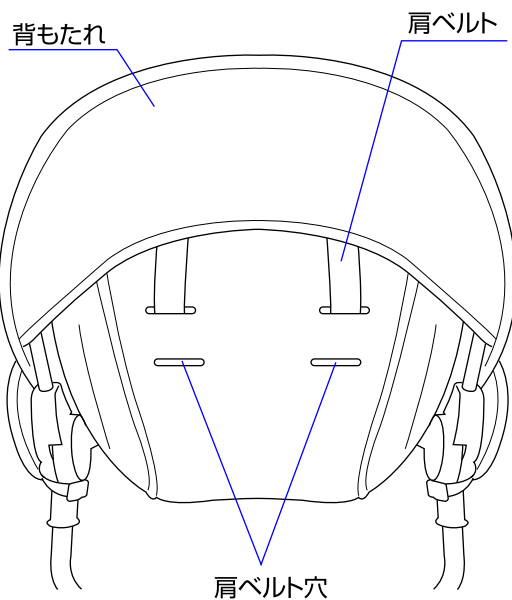

◇コントローラーの後部に付いているスイングロックレバーを上げると座席が揺れなくなります。

※コントローラーで座席を揺らす場合は必ずスイングロックレバーを下げて下さい。

◇肩ベルトの高さを調節する場合は背もたれの後部から肩ベルトを抜き取り、お好みの高さの穴に通して下さい。

※肩ベルトの高さは必ず左右同じ高さにして下さい。

## 乾電池の取付方法

※プラスドライバーを用意して下さい。

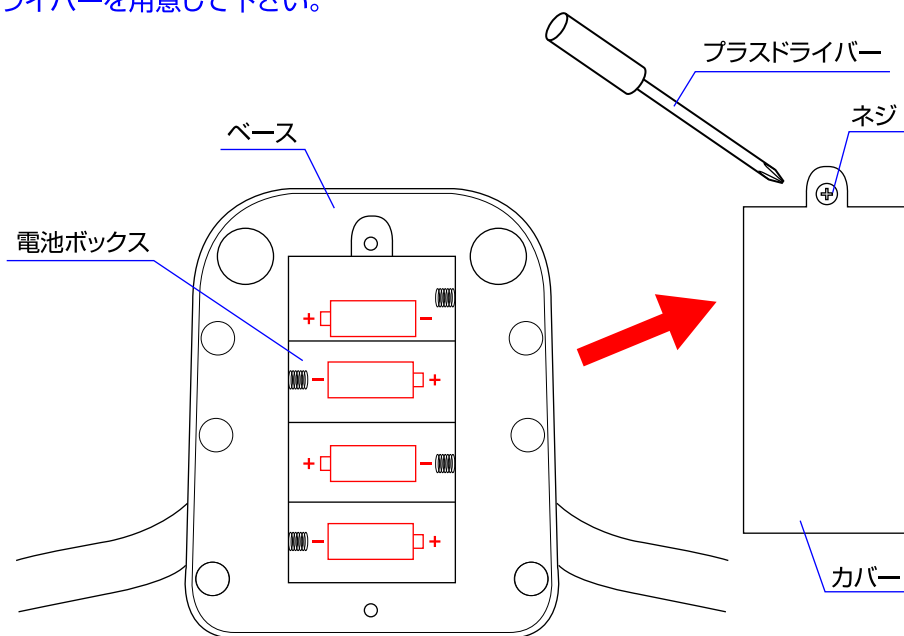

◇ベースの裏側にあるカバーのネジをプラスドライバーで外して下さい。電池ボックスに単一乾電池を図の向きで入れ、カバーを閉じてネジで固定して下さい。※単一乾電池の向きに注意して下さい。

## ⚠ 乾電池の入れ替えについて

- ◆ 乾電池の入れ替えは必ず保護者の方が行って下さい。
- ◆ 充電電池ではない乾電池を充電しないで下さい。
- ◆ 充電電池は保護者の方が必ず充電して下さい。
- ◆ 充電電池は充電する前に必ず本体から取り外して下さい。
- ◆ 乾電池は必ず正しい向きで入れて下さい。
- ◆ 色んな種類の乾電池を混ぜたり、新しい乾電池と古い乾電池と一緒に使わないで下さい。
- ◆ 使い終わった乾電池はすぐに本体から取り外して下さい。
- ◆ 充電器をショートさせないで下さい。
- ◆ 乾電池を交換して頂ければ何度でも使用することができます。
- ◆ 指定された以外の電源に繋がらないで下さい。
- ◆ 使用済みの乾電池は国や自治体が指定した方法で廃棄して下さい。



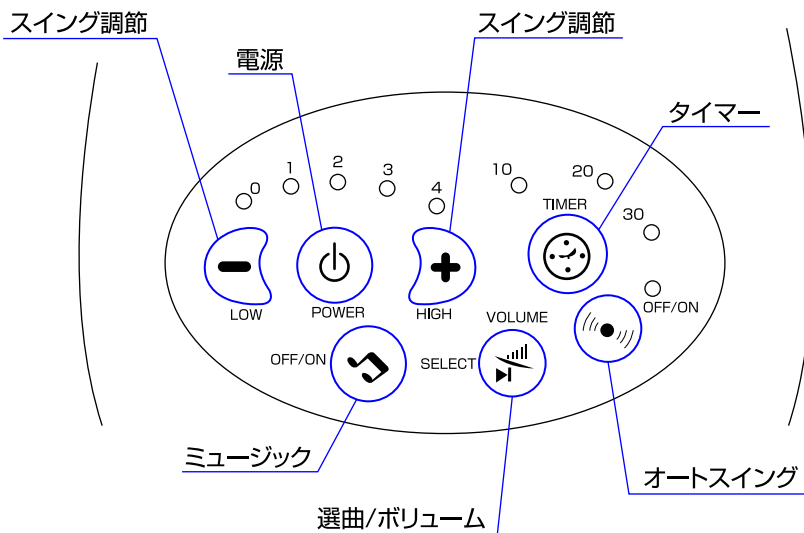

## コントローラーの使用方法



- |                 |   |
|-----------------|---|
| <b>電源</b>       | - 電源のON/OFF   |
| <b>スイング調節</b>   | - スイング(揺れ)の強さを4段階調節できます。  |
| <b>タイマー</b>     | - 10分、20分、30分後にそれぞれスイング(揺れ)が止まります。  |
| <b>オートスイング</b>  | - お子様起きて動きを感知した場合に座席が揺れ始めます。タイマーで揺れが停止後は自動的にこの機能になります。(※お子様の動きが小さいと感知しない場合があります。) |
| <b>ミュージック</b>   | - 音楽のON/OFF   |
| <b>選曲/ボリューム</b> | - 音楽の種類が切り替わります。もう一度長押しすると音が大きくなったり、小さくなったりと音量を調節することができます。                       |

## インナークッションのクリーニング方法

- 下記の洗濯表示に従い洗濯して下さい。
- 快適に使用していただくため、こまめに洗濯することをおすすめします。
- 乾かす際にドライヤーを使用しないで下さい。
- カビが発生する恐れがありますので、洗濯後はよく乾かしてからご使用下さい。

	液温は、40℃を限界とし、手洗いによる洗濯ができます。
	漂白剤は使用しないで下さい。
	タンブル乾燥はできません。
	業者によるドライクリーニングはできません。
	アイロンがけはできません。

## お手入れ方法

- ◇汚れている部分は、湿らせた布等で拭き取った後、乾いた布等で水分を拭き取って下さい。
- ◇金属部分はサビ等を防ぐために水濡れ等を避けて下さい。
- ◇研磨剤、溶剤(ベンジン、シンナー等)は決して使用しないで下さい。
- ◇本体をスモッグ、水、雨、雪等にさらさないよう注意して下さい。
- ◇本体を長時間、直射日光に当てたり、湿気の多い場所に放置したりしないで下さい。
- ◇本体は乾燥している場所に保管して下さい。
- ◇定期的に各部が緩んでいないか、部品が壊れていないか点検して下さい。

# 保証書

〈保証規定〉 ○本保証書は日本国内においてのみ有効です。(This warranty is valid only in Japan)

1. 正常なご使用状態において製造上の不備により故障及び損傷した場合は、お買い上げ日から保証期間内、無料にて修理致します。
2. 次のような場合は、保証期間内でも有料修理となります。
  - ・ 不適当な使用、取扱いや改造による故障及び損傷の場合
  - ・ 災害、事故等による故障及び損傷の場合
  - ・ 本保証書の提示がない場合
  - ・ 本保証書にお買い上げの年月日の記載がない場合
  - ・ お買い上げ後の輸送、移動、落下等による故障及び損傷の場合
  - ・ 消耗部品が消耗し、取り替えを要する場合
  - ・ 本保証書を紛失した場合
3. 次のような場合は、保証期間内であっても修理できない場合があります。
  - ・ 製造中止の製品で、部品の在庫がなくなった場合
  - ・ 不正改造による修理不能になった場合

品番	03628	保証期間
品名	オートスイングバウンサー フラッフィ	お買い上げ日より1年間 (ただし保証規定による)
お客様	お名前	お買い上げ日 年 月 日
	ご住所	TEL

※お客様の正常な使用状態において、万一故障及び損傷した場合には上記記載の保証規定に基づき修理させていただきますので、お買い上げの販売店へ連絡して下さい。

※本書は再発行いたしませんので大切に保管して下さい。

修理メモ

※お気付きの点がございましたら下記までお問合せ下さい。

修理・廃棄について ◇製品の修理についてはお客様が直接修理に携わることはしないで下記にお問合せ下さい。  
◇製品の廃棄については各地方自治体の処分方法に従って下さい。

**KATOJI**

発売元 株式会社カトージ

〒484-0894 愛知県犬山市羽黒北金屋39-2

生産物賠償責任(PL)保険付

TEL. 0568-67-5701 FAX. 0568-67-8322

受付時間 AM10:00~PM5:00(土日、祝祭日を除く)