

【ミニスイング取扱説明書】

使用する前に必ず説明書をお読み下さい。

KATOJI®

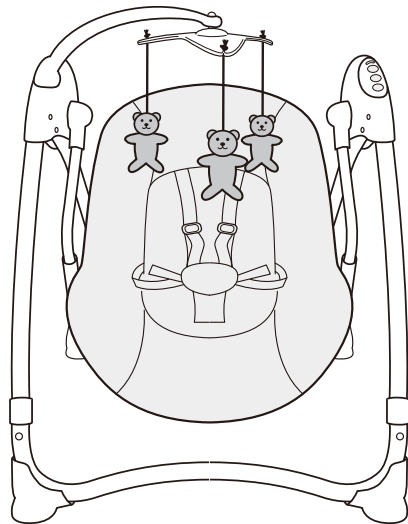

説明書を読んだ後は大切に保管して下さい。
また、この製品を譲ったり、貸したりする時は
取扱説明書を一緒に付けて下さい。

〈目次〉

使用上の注意	2
各部の名称	2
組立方法	3~6
乾電池の取付方法	6
ミニスイングの機能説明	7
リクライニング方法	7
折畳み方法	8
シートのクリーニング方法	9
お手入れ方法	9
保証書	10

⚠ 使用上の注意

- ◆取扱説明書通りに組立て、使用して下さい。
- ◆保護者の方が組立て及び操作を行って下さい。
- ◆生後1ヶ月から体重9kg(目安として6ヶ月)までのお子様を使用して下さい。
- ◆適応年齢であっても、お子様が1人で座れるようになったり、活発に動くようになった場合には使用しないで下さい。
- ◆連続使用時間は30分以内にして下さい。自動スイングを使用する場合は30分程度が目安となります。
- ◆用途(お子様を乗せること)以外に使用しないで下さい。
- ◆本製品は就寝用ではありません。また、ベビーベッドとして使用しないで下さい。
- ◆各部品が確実に取り付けられているか、全体に緩みがないかを確認してから使用して下さい。
- ◆水平、平坦な場所で周りにストーブ等の危険物がない場所で使用して下さい。
- ◆階段の近くや床面から離れた高い場所等、転落の恐れのある場所では使用しないで下さい。
- ◆スイングさせる際には周りにお子様がいらないことを必ず確認して下さい。
- ◆窓のブラインドや電話の近くなどひもやコードが絡まる恐れのある場所では使用しないで下さい。
- ◆座席に2人以上のお子様を同時に乗せないで下さい。
- ◆シートに乗せたお子様を放置しないで必ず保護者の方が付き添って下さい。
- ◆本体の可動箇所、スイッチをお子様に触らないよう注意して下さい。
- ◆必ずシートベルト(肩ベルト、腰ベルト、股ベルト)を着けて使用して下さい。
- ◆お子様を寝かせたり、座らせた状態での本体の持ち運びは危険ですのでおやめ下さい。
- ◆お子様をシートに乗せた状態での背もたれのリクライニングは危険ですのでおやめ下さい。
- ◆本体を移動させる時にトイバーを持たないように注意して下さい。
- ◆本体に付属品以外の物を載せたり、つるしたりしないで下さい。
- ◆枕、掛け布団、クッション等を一緒に使用しないで下さい。
- ◆小さな部品(ネジや電池等)はお子様の手の届かない場所に保管して下さい。
- ◆本体が故障したり、部品が破損、紛失した場合は使用をやめてすぐ修理するようにして下さい。
- ◆本体の分解、改造等はやしないで下さい。
- ◆本体に付属している梱包材(ビニール袋等)は窒息等の事故につながる恐れがありますので、お子様の手の届かない場所に保管するか廃棄するようにして下さい。

各部の名称

※マイナスドライバー、単二アルカリ電池×4個を用意して下さい。

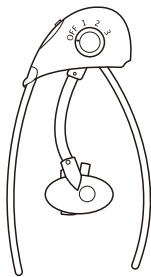

サイドフレーム
(ダイヤル付)×1

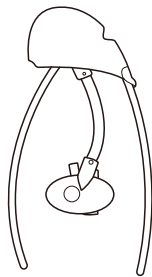

サイドフレーム
×1

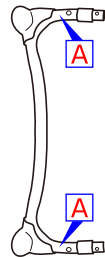

台座A×1



台座B×1

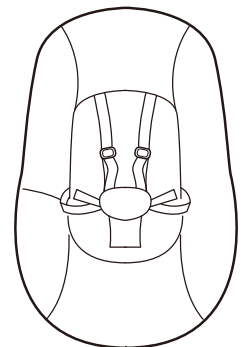

シート×1



補強
フレーム
×1

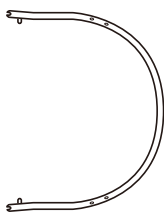

背もたれ
フレーム
×1



座面
フレーム
×1

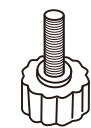

固定ネジ
×4



トイ
×3

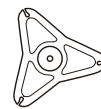

回転
プレート
×1



トイバー
×1

※トイの形状は製品によって異なる場合があります。

※説明書内のイラストと実際の商品とでは多少形状が異なる場合があります。

組立方法

1

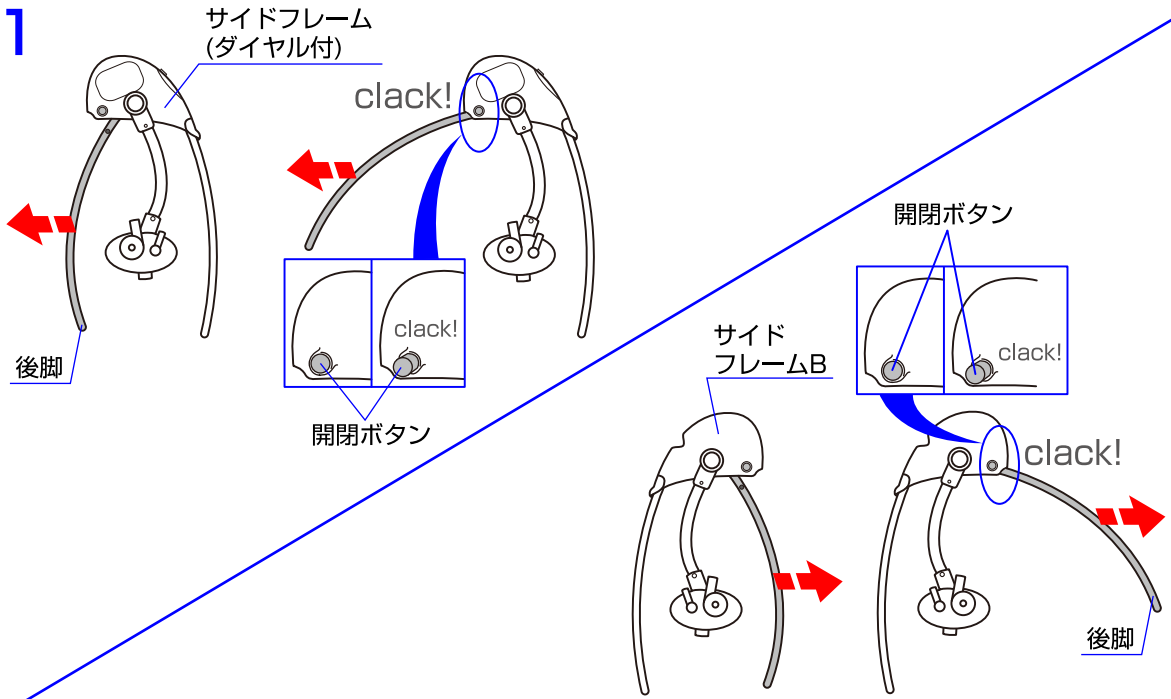

1. サイドフレームの後脚を開いて固定し、開閉ボタンが出ていることを確認して下さい。

2

サイドフレーム (ダイヤル付)

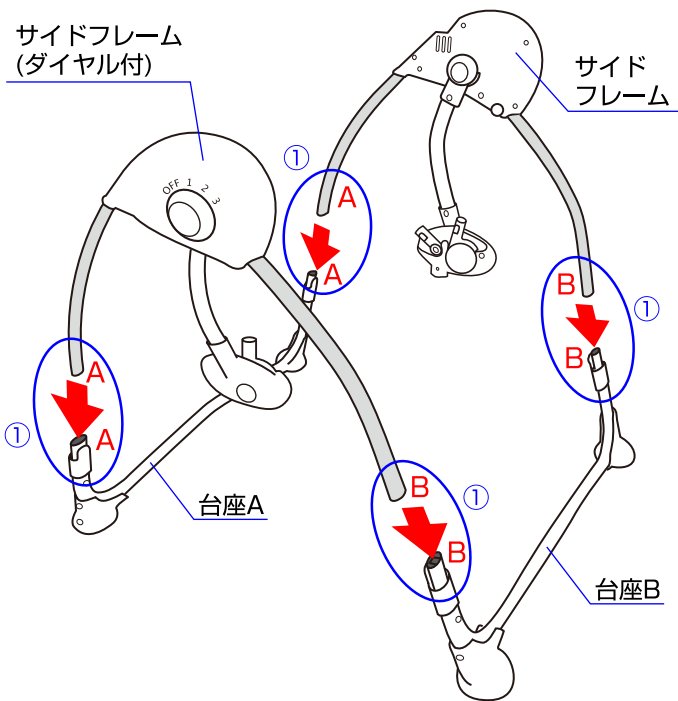

※向きに注意!

OK!

NO!

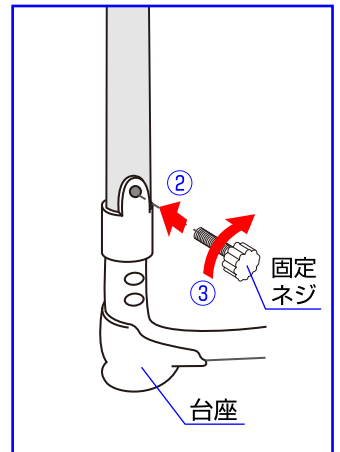

2. ①両側のサイドフレームにはステッカーA、Bが貼ってあります。サイドフレームのA側には台座Aを、サイドフレームB側には台座Bを差し込んで下さい。②サイドフレームに固定ネジを差し込んで、③固定ネジを確実に締めて下さい。(計4カ所)※台座の向きに注意して下さい。

3

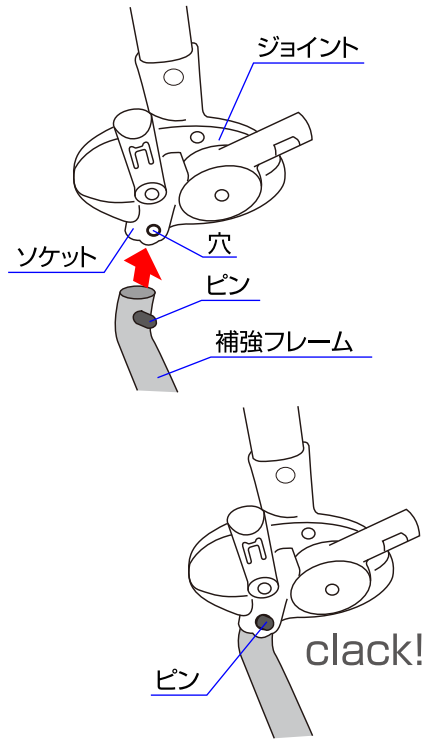
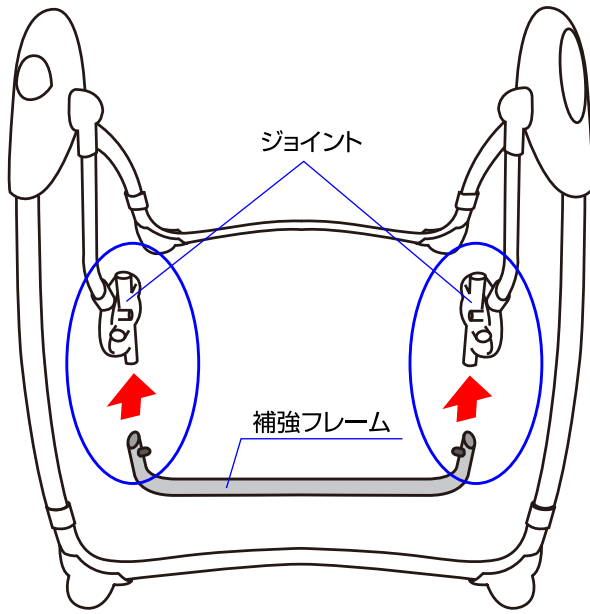

3.両側のジョイントのソケットに補強フレームを図のように差し込んで下さい。
※ソケットの穴からピンが出ていることを必ず確認して下さい。

4

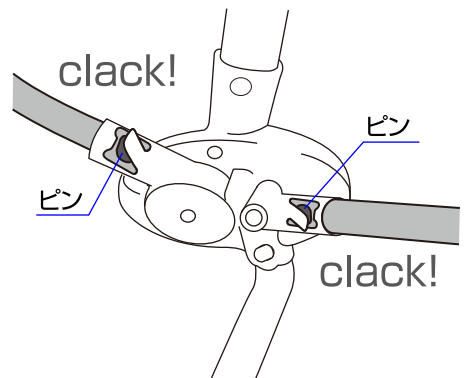
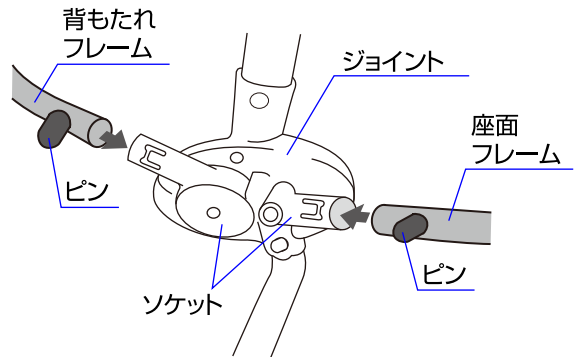
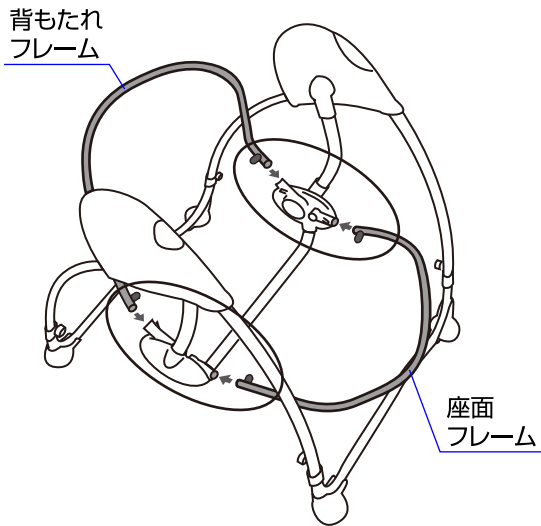

※向きに注意!

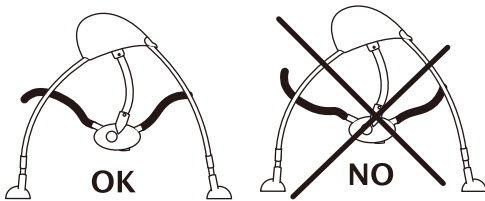

4.背もたれフレームと座面フレームをジョイントフレームのソケットに図のように差し込んで下さい。
(背もたれフレーム、座面フレームの向きに注意して下さい。)

※ソケットのすき間からピンが出ていることを必ず確認して下さい。

5

背もたれ
フレーム

座面フレーム

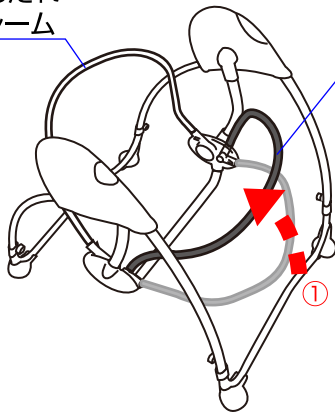

シート

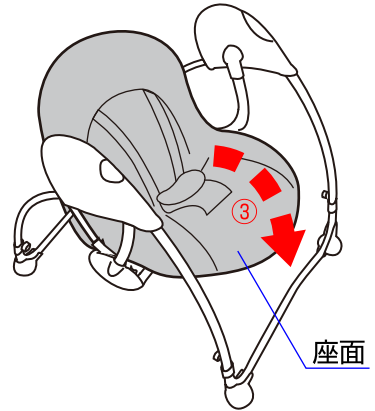
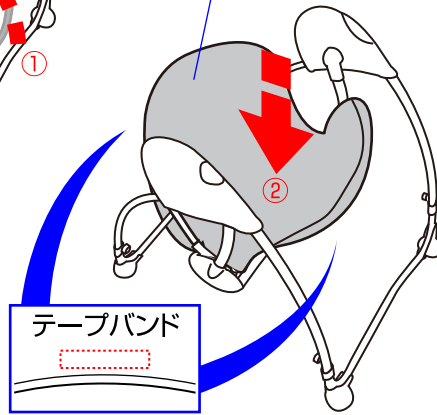

座面

5. ①座面フレームを起こして下さい。②背もたれフレーム、座面フレームにシートをかぶせてテープバンドで固定して下さい。③座面を下げて下さい。

6

先端

トイバー

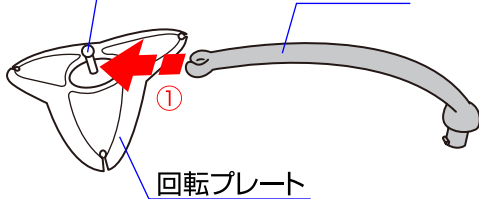

回転プレート

③ サイドフレーム

トイバー
の先端

ソケット

本体

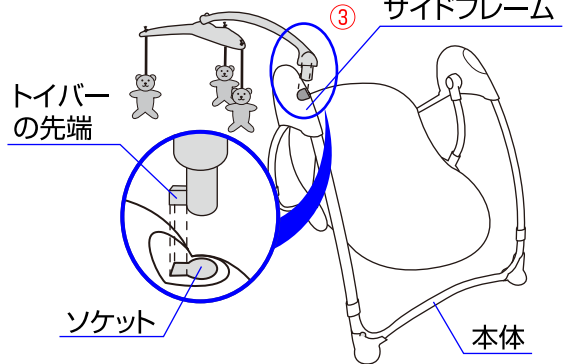

clack!

回転
プレート

②

トイ

OK!

トイバー

④

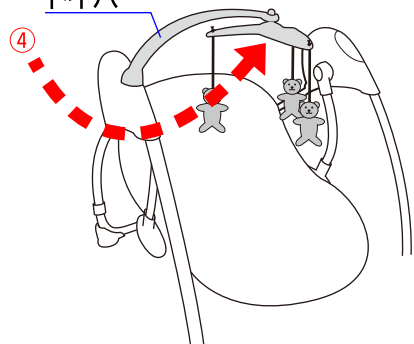
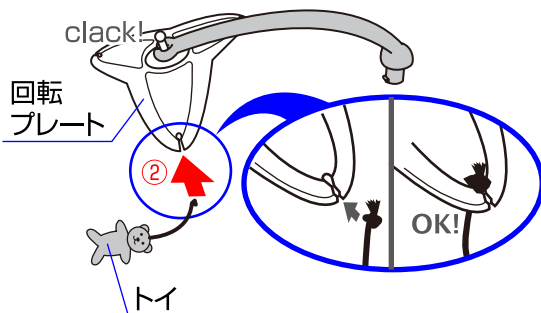

6. ①回転プレートの先端にトイバーを取り付けて下さい。②回転プレートにトイのひもを引っ掛けて下さい。③トイバーの先端を本体のサイドフレームのソケットに合わせて差し込んで下さい。④トイバーを回転させて下さい。

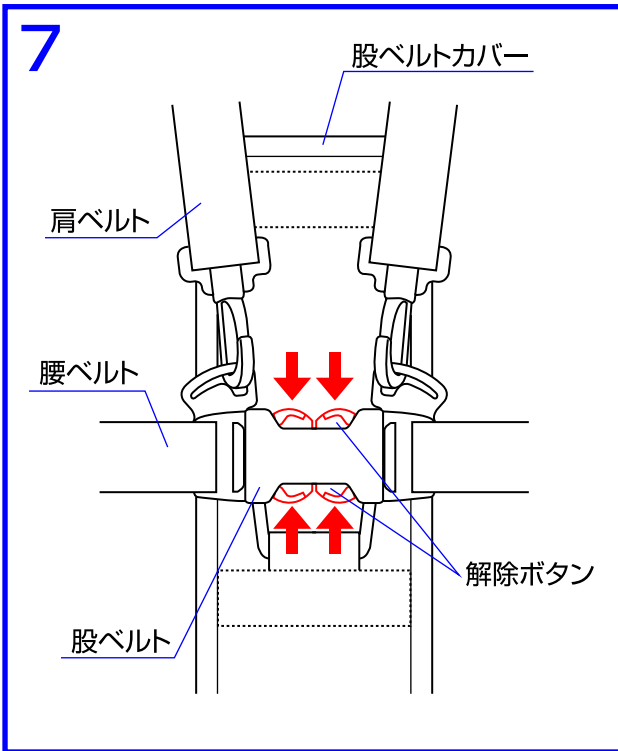

7.腰ベルトを股ベルトから取り外す場合は、股ベルトカバーを開けて、腰ベルトの上下にある解除ボタンを押して下さい。

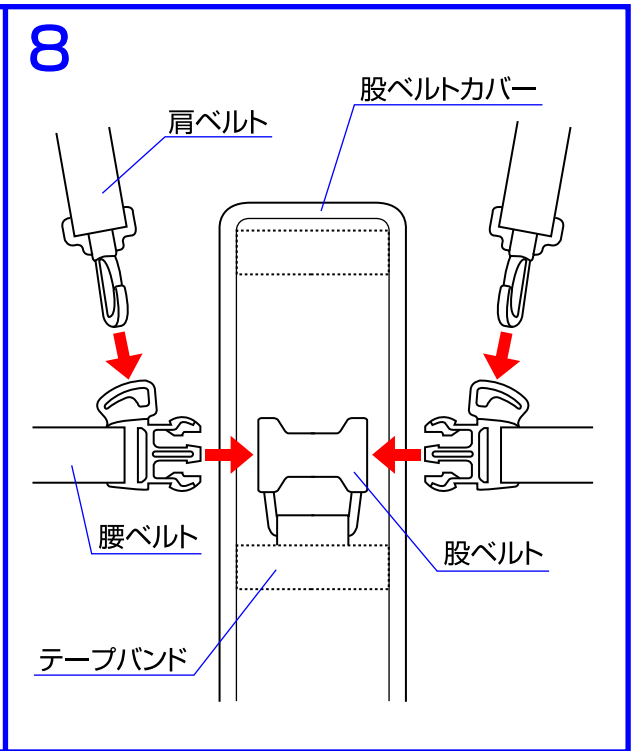

8.肩ベルトを腰ベルトに取り付け、股ベルトに差し込んで下さい。股ベルトカバーを閉じて、テープバンドで固定して下さい。*本体を使用する時は必ずシートベルト(肩、腰、股ベルト)を締めて下さい。

乾電池の取付方法

*マイナスドライバー、単ニアルカリ電池×4個を用意して下さい。

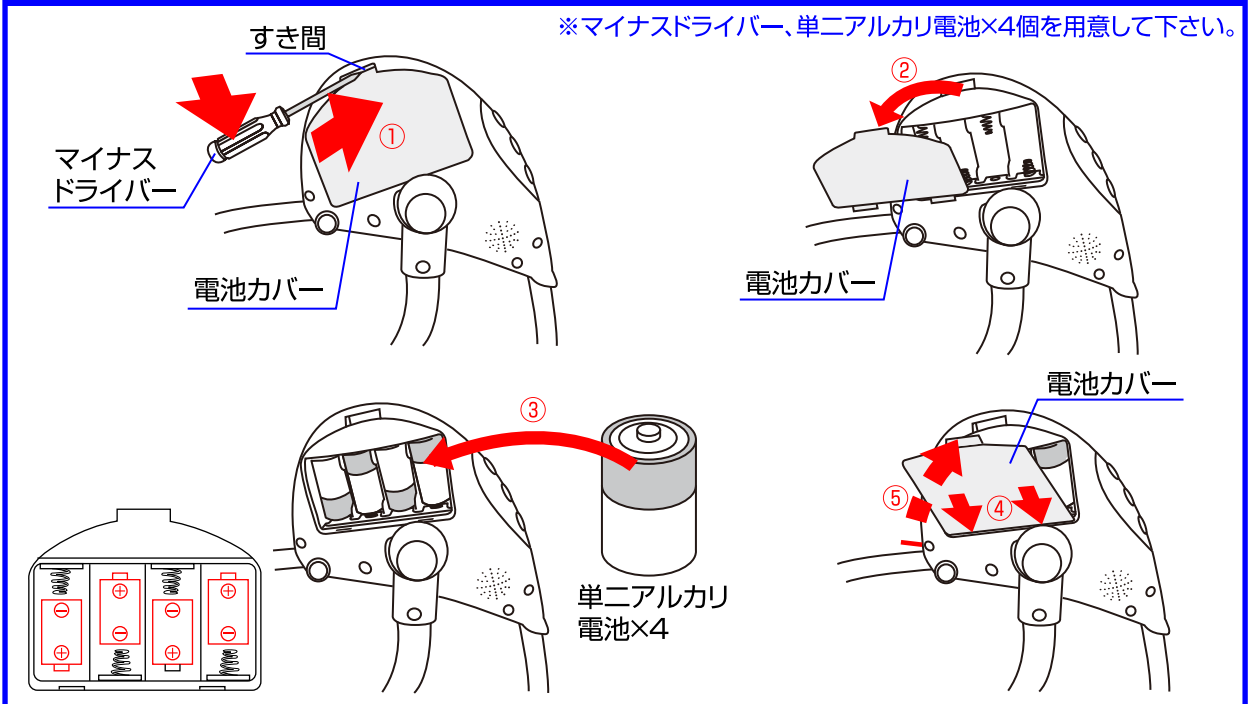

- ◇①電池カバーのすき間にマイナスドライバーを差し込み、②電池カバーを開けて下さい。
 ③単ニアルカリ電池(4個)を図のように入れて下さい。電池カバーを④→⑤のように閉じて下さい。
 *単ニアルカリ電池の向きに注意して下さい。

ミニスイングの機能説明

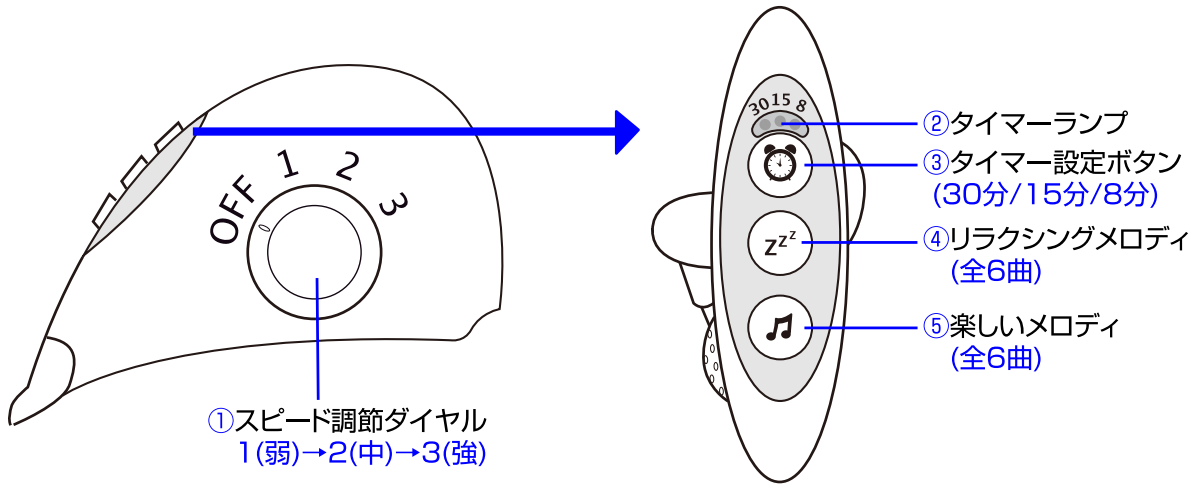

- ①スピード調節ダイヤル：1～3の中から好みのスピードを選んで下さい。1(弱)→2(中)→3(強)
- ②タイマーランプ：タイマー設定ボタンで選んだタイマーのランプが光ります。
- ③タイマー設定ボタン：スイングが自動で止まる時間を設定することができます。(8分/15分/30分)
※③についてはスピード調節ダイヤルをONにすると自動的に8分の設定になります。
- ④リラクシングメロディ：リラックスできる音楽が流れます。(全6曲)
- ⑤楽しいメロディ：楽しい音楽が流れます。(全6曲)
- ※④⑤については1回押すと5分、2回押すと10分、3回押すと20分、4回押すと止まります。

リクライニング方法

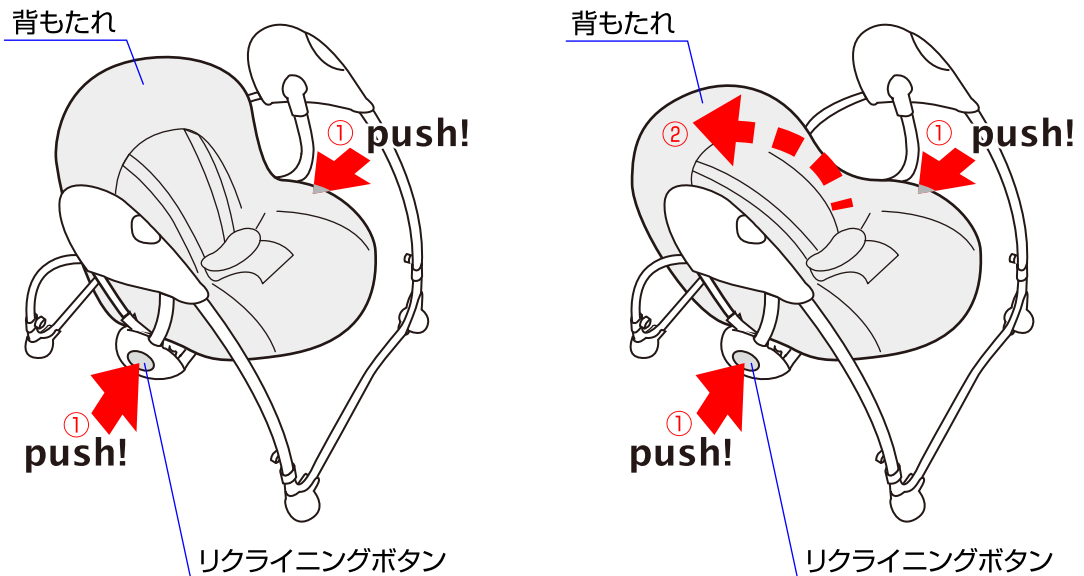

◇①両側にあるリクライニングボタンを押しながら、②背もたれをリクライニングさせて下さい。(2段階調節)



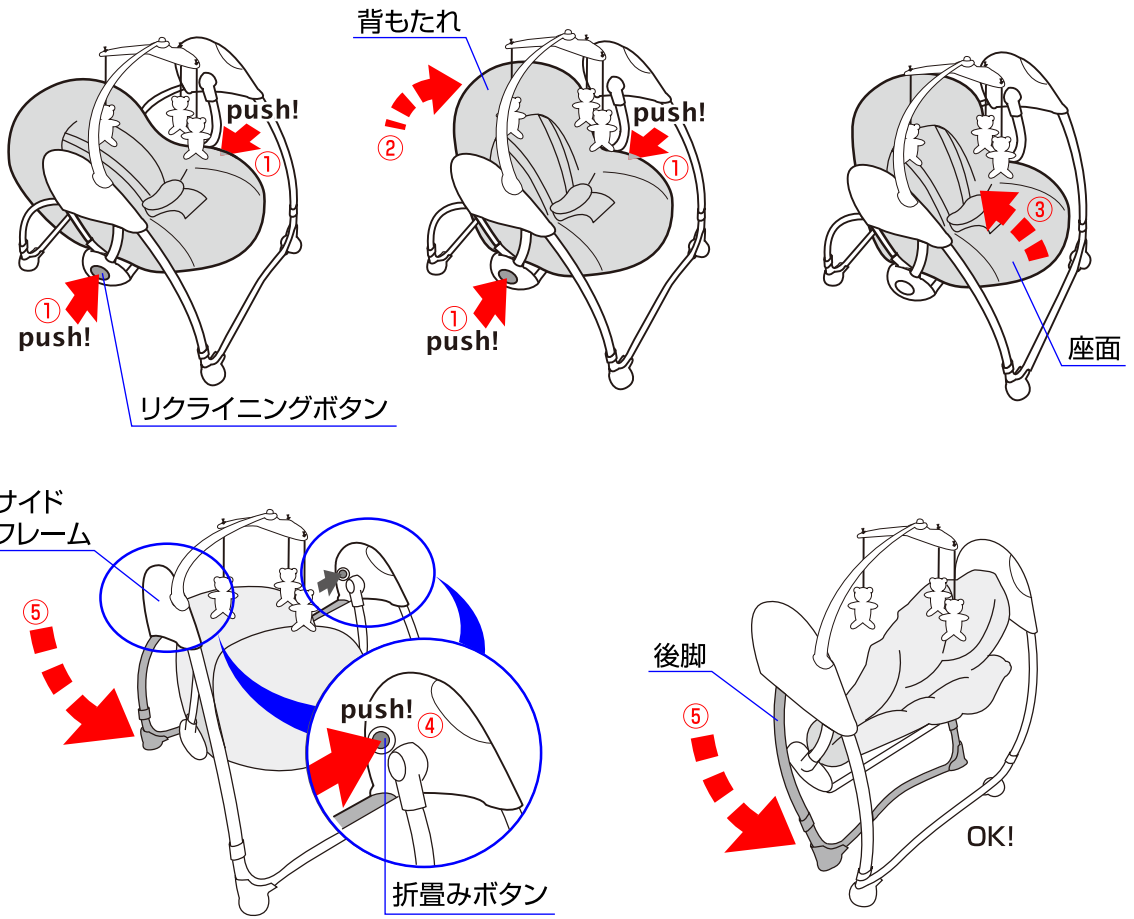

折畳み方法



- ① 本体両側にあるリクライニングボタンを押しながら、② 背もたれを起こして下さい。
③ 座面を起こして下さい。④ 両側のサイドフレームにある折畳みボタンを押して、⑤ 後脚を折畳んで下さい。

シートのクリーニング方法

- 下記の洗濯表示に従い洗濯して下さい。
- 快適に使用していただくため、こまめに洗濯することをおすすめします。
- 乾かす際にドライヤーを使用しないで下さい。
- カビが発生する恐れがありますので、洗濯後はよく乾かしてからご使用下さい。

	液温は、30℃を限界とし、手洗いによる洗濯ができます。
	漂白剤は使用しないで下さい。
	タンブル乾燥はできません。
	業者によるドライクリーニングはできません。
	アイロンかけはできません。

お手入れ方法

- ◇汚れている部分は、湿らせた布等で拭き取った後、乾いた布等で水分を拭き取って下さい。
- ◇金属部分はサビ等を防ぐために水濡れ等を避けて下さい。
- ◇研磨剤、溶剤(ベンジン、シンナー等)は決して使用しないで下さい。
- ◇本体をスモッグ、水、雨、雪等にさらさないよう注意して下さい。
- ◇本体を長時間、直射日光に当てたり、湿気の多い場所に放置したりしないで下さい。
- ◇本体は乾燥している場所に保管して下さい。
- ◇定期的に各部が緩んでいないか、部品が壊れていないか点検して下さい。

保証書

〈保証規定〉 ○本保証書は日本国内においてのみ有効です。(This warranty is valid only in Japan)

- 1.正常なご使用状態において製造上の不備により故障及び損傷した場合は、お買い上げ日から保証期間内、無料にて修理致します。
- 2.次のような場合は、保証期間内でも有料修理となります。
 - ・不適切な使用、取扱いや改造による故障及び損傷の場合
 - ・災害、事故等による故障及び損傷の場合
 - ・本保証書の提示がない場合
 - ・本保証書にお買い上げの年月日の記載がない場合
 - ・お買い上げ後の輸送、移動、落下等による故障及び損傷の場合
 - ・消耗部品が消耗し、取り替えを要する場合
 - ・本保証書を紛失した場合
- 3.次のような場合は、保証期間内であっても修理できない場合があります。
 - ・製造中止の製品で、部品の在庫がなくなった場合
 - ・不正改造による修理不能になった場合

品番	03360	保証期間
品名	ミニスイング BeeBeeHumming	お買い上げ日より1年間 (ただし保証規定による)
お客様	お名前	お買い上げ日 年 月 日
	ご住所	TEL

※お客様の正常な使用状態において、万一故障及び損傷した場合には上記記載の保証規定に基づき修理させていただきますので、お買い上げの販売店へ連絡して下さい。

※本書は再発行いたしませんので大切に保管して下さい。

修理メモ

※お気づきの点がございましたら下記までお問合せ下さい。

修理・廃棄について ◇製品の修理についてはお客様が直接修理に携わることはしないで下記にお問合せ下さい。
◇製品の廃棄については各地方自治体の処分方法に従って下さい。

KATOJI[®]

発売元 株式会社カトージ

〒484-0894 愛知県犬山市羽黒北金屋39-2

生産物賠償責任(PL)保険付

TEL. 0568-67-5701 FAX. 0568-67-8322

受付時間 AM10:00~PM5:00(土日、祝祭日を除く)