

使用する前に必ず説明書をお読み下さい。読んだ後は大切に保管して下さい。

警告

- ◆取扱説明書をよく読み、正しく調節し固定箇所を確実に締めてご使用下さい。
- ◆転落の危険性があります。だっこは首がすわってから(生後4ヶ月頃)、24ヶ月(体重13kg)までのお子様にご使用下さい。
- ◆転落の危険性があります。おんぶは首がすわってから(生後4ヶ月頃)、36ヶ月(体重15kg)までのお子様にご使用下さい。
- ◆転落の危険性があります。横だっこは一人で座れるようになってから(生後7ヶ月頃)、24ヶ月(体重13kg)までのお子様にご使用下さい。
- ◆おなかを圧迫することがあります。哺乳後30分くらいは使用をさけて下さい。
- ◆連続使用時間は2時間以内にして下さい。
- ◆気道をふさぐことがないようにお子様の状態に注意しながらご使用下さい。
- ◆だっこする時は必ず手で支えて下さい。
- ◆取り付けの際はお子様落下することがないように必ず安全な場所で行って下さい。
- ◆前かがみなど無理な姿勢をすると落下の危険性がありますのでしないで下さい。
- ◆落下の危険性がありますので、おんぶの場合はインナーベルトを確実に締めて下さい。
- ◆うっ血の危険性がありますので、インナーベルトは正しくご使用下さい。
- ◆肩ベルト、腰ベルト、安全ベルト、インナーベルトは正しく調節し、緩んだ状態では絶対に使用しないで下さい。
- ◆ご使用前に製品のほつれや破れ、バックルの破損等を発見した場合にはすぐに使用を中止して下さい。

注意

- ◇装着の際はバックルの開口部に手が入らないように気をつけて下さい。
- ◇ご使用にならない時は、バックルを装着した状態にして下さい。
- ◇ベルト先端の返し縫部は絶対にほどいたり切ったりしないで下さい。
- ◇お子様の様子を時々確認し、異常を感じたらすぐに使用をお止め下さい。
- ◇使用者が痛みなど変調を感じたら使用を中止して下さい。
- ◇お子様を乗せること以外に使用しないで下さい。
- ◇取り付けに慣れるまでは外出しないことをおすすめします。
- ◇だっこでご使用いただく際は足元が見えにくくなりますのでご注意ください。
- ◇お子様の乗せ降ろしの際は、できるだけ人に介添えてもらうようにして下さい。
- ◇正しい位置で使用できているか確認する時は、鏡を見て全体を確認して下さい。
- ◇ヘッドサポートのご使用は6ヶ月頃までが目安ですが、きつくなったら使用しないで下さい。
- ◇火の近くでの放置や屋外への放置で雨水にさらしたりするとバックルや生地の変色や劣化が早まり、事故の危険性が高くなりますので絶対にしないで下さい。
- ◇電車・バス以外の乗物での使用は危険ですのでしないで下さい。

各部の名称

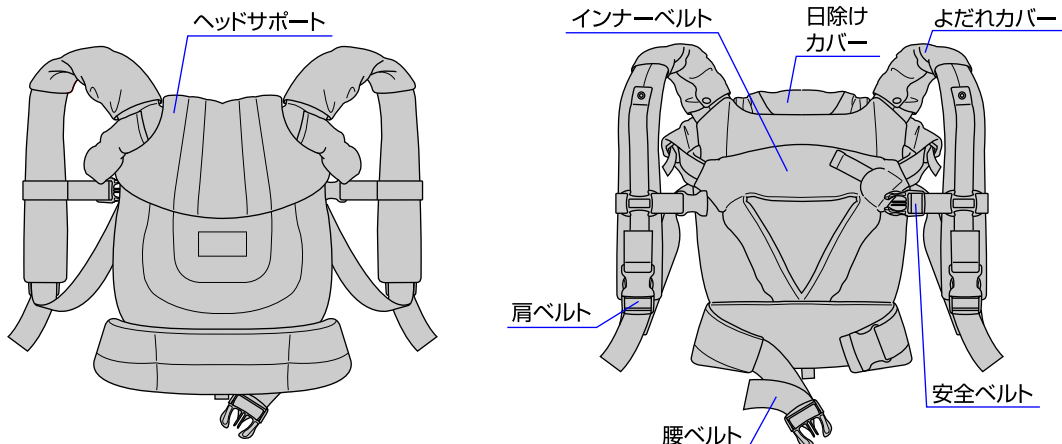

※説明書内のイラストと実際の商品とでは多少形状が異なる場合があります。

警告

◆転落の危険性があります、だっこは首がすわってから(生後4ヶ月頃)、24ヶ月(体重13kg)までのお子様にご使用下さい。



◆転落の危険性があります、おんぶは首がすわってから(生後4ヶ月頃)、36ヶ月(体重15kg)までのお子様にご使用下さい。



◆転落の危険性があります、横だっこは一人で座れるようになってから(生後7ヶ月頃)、24ヶ月(体重13kg)までのお子様にご使用下さい。



◆連続使用時間は2時間以内にして下さい。



◆おなかを圧迫することがあります、哺乳後30分くらいは使用をさせて下さい。



◆気道をふさぐことがないようにお子様の状態に注意しながらご使用下さい。



◆取り付けの際はお子様は落下することがないように必ず安全な場所で行って下さい。



◆前かがみなど無理な姿勢をすると落下の危険性がありますのでしないで下さい。



◆落下の危険性がありますので、おんぶの場合はインナーベルトを確実に締めて下さい。

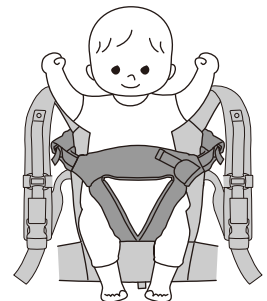

◆抱っこする時は必ず手で支えて下さい。



◆肩ベルト・腰ベルト・インナーベルトは正しく調節し、緩んだ状態では絶対に使用しないで下さい。



◆ご使用前に製品のほつれや破れ、バックルの破損等を発見した場合はすぐに使用を中止して下さい。

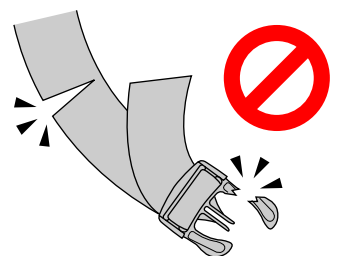

⚠ 注意

◇装着の際はバックルの開口部に手が入らないように気をつけて下さい。

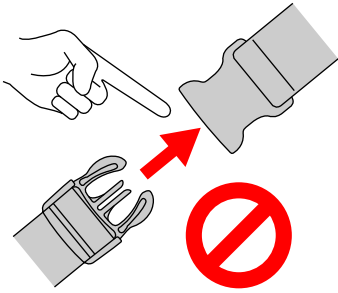

◇ご使用にならない時は、バックルを装着した状態にして下さい。

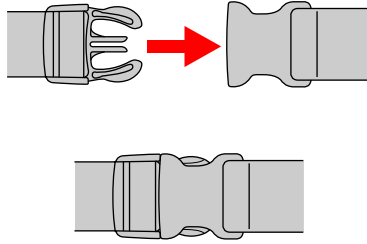

◇ベルト先端の返し縫部はほどいたり切ったり絶対にしないで下さい。

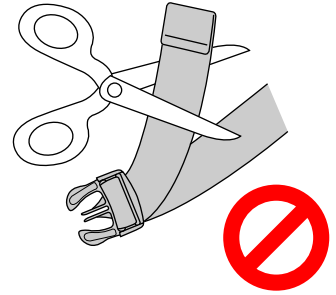

◇使用者が痛みなど変調を感じたら使用を中止して下さい。



◇お子様を乗せること以外に使用しないで下さい。



◇だっこでご使用いただく際は足元が見えにくくなりますのでご注意ください。



◇お子様の様子を時々確認し、異常を感じたらすぐに使用をお止め下さい。



◇お子様の乗せ降ろしの際は、できるだけ人に介添えてもらうようにして下さい。

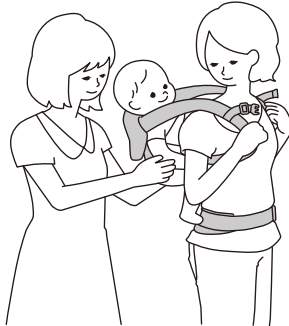

◇正しい位置で使用できているか確認する時は、鏡を見て全体を確認して下さい。

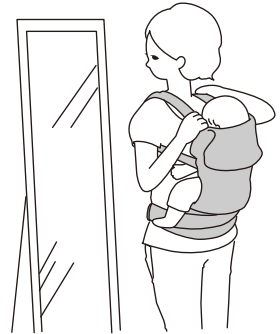

◇ヘッドサポートのご使用は6ヶ月頃までが目安ですが、きつくなったら使用しないで下さい。



◇火の近くでの放置や屋外への放置で雨水にさらしたりするとバックルや生地の変色や劣化が早まり、事故の危険性が高くなりますので絶対にしないで下さい。

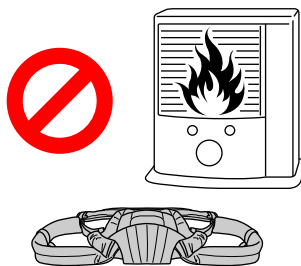

◇電車・バス以外の乗物での使用は危険ですのでしないで下さい。

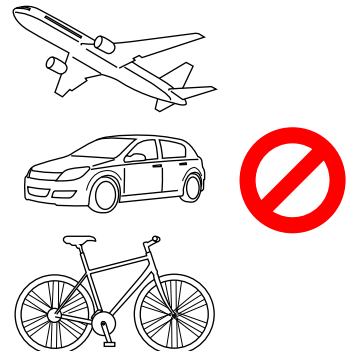

ベビーキャリアの準備

〈開き方〉

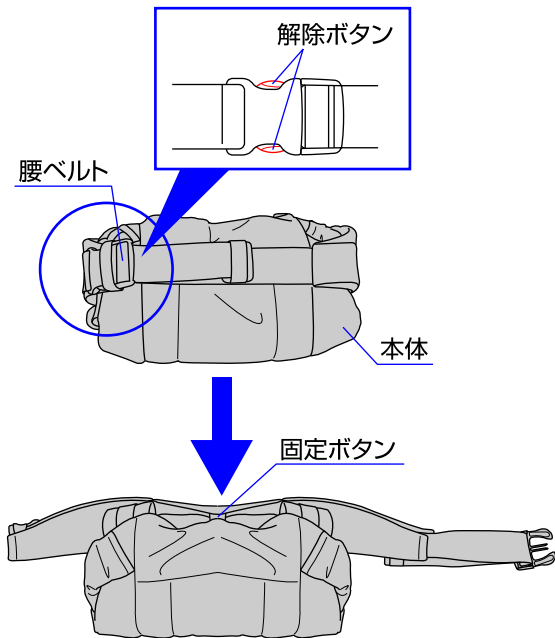

〈使用部品〉

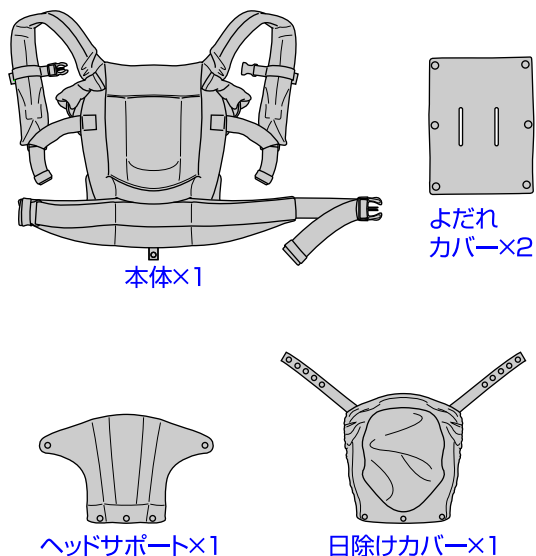

- ① 本体の腰ベルトの解除ボタンを押して下さい。
- ② 固定ボタンを外して、本体を開いて下さい。

◇ 使用部品を確認して下さい。

キャリアの組立方法

1

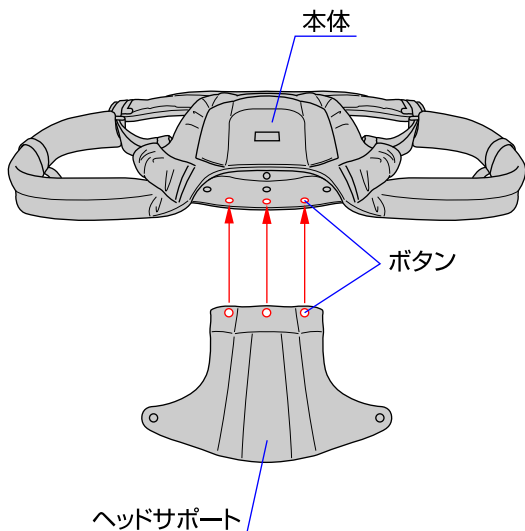

1. 本体の手前のボタンにヘッドサポートのボタンを取り付けて下さい。

2

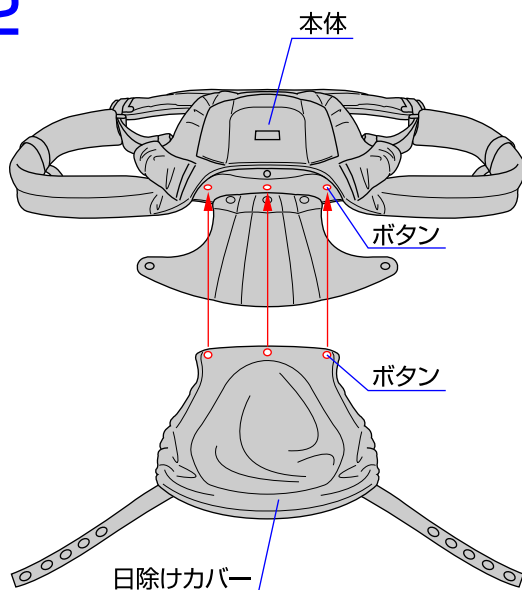

2. 本体の奥のボタンに日除けカバーのボタンを取り付けて下さい。

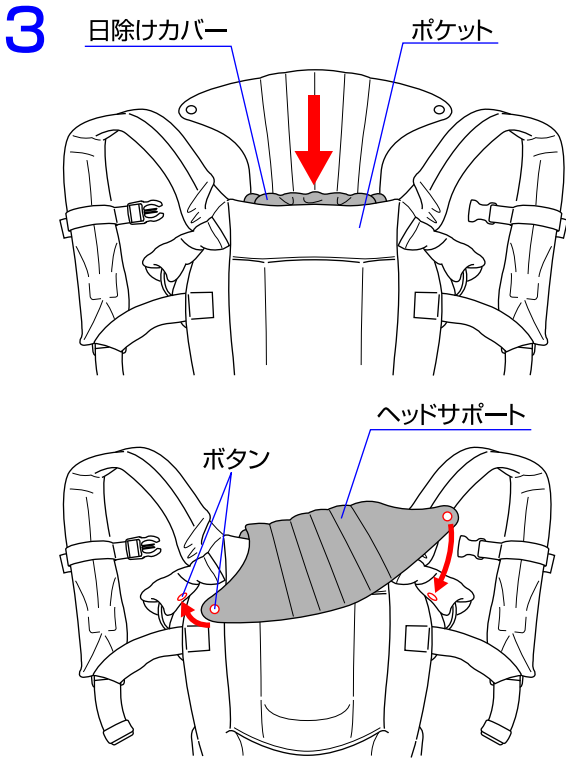

3.日除けカバーをポケットにしまってください。
ヘッドサポートの両側にあるボタンを本体のボタンに
固定して下さい。

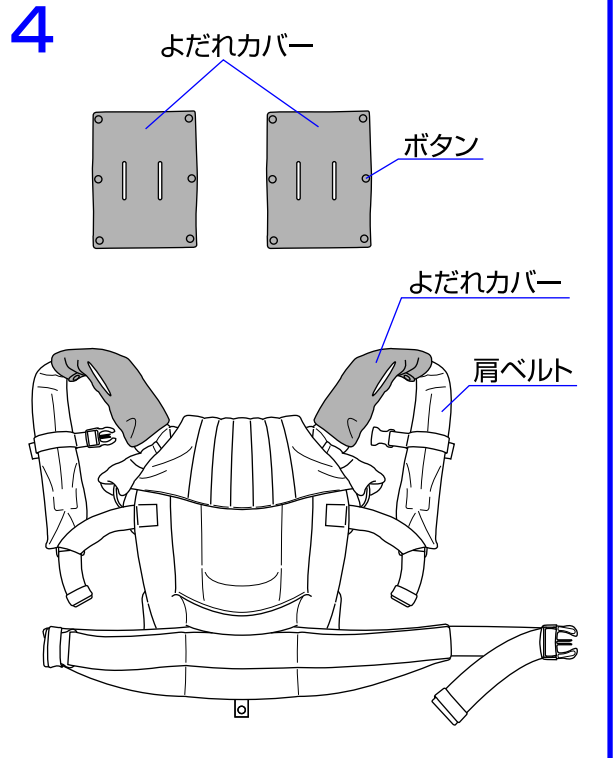

4.よだれカバーを本体両側の肩ベルトに巻いて、ボタンで
固定して下さい。

各ベルトの使用法

〈腰ベルト・肩ベルトの使用法〉

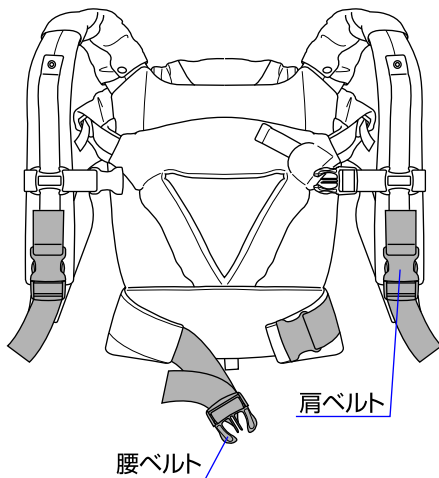

取付方法

- ◇①腰ベルト(肩ベルト)をゴムバンドを通して留め、
- ②ゴムバンドをバックルに引っ掛けて下さい。

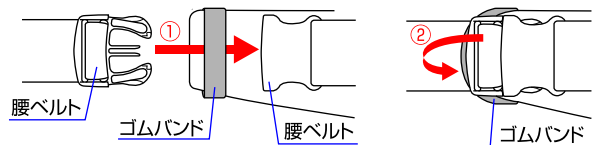

取外し方法

- ◇①ゴムバンドをバックルから外し、②腰ベルト(肩ベルト)の
解除ボタンを押して、取り外して下さい。

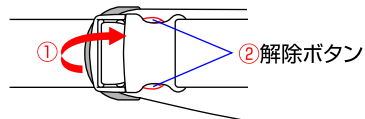

長さの調節方法

- ◇腰ベルト(肩ベルト)の長さを調節する場合は、
- ①バックルを起こして、②調節して下さい。

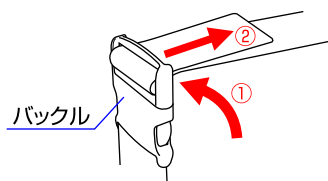

ベルトの先端

- ◇あまったベルトの先端は、
ゴムバンドでまとめて下
さい。

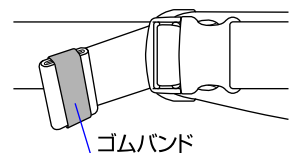

⚠ 警告

- ◆必ず腰ベルト、肩ベルトを留めて使用して
下さい。
- ◆ベルトの長さは装着者の身体に合わせて
調節して下さい。
- ◆肩ベルトは、両側とも同じ長さになるように
調節して下さい。

〈安全ベルトの使用方法〉

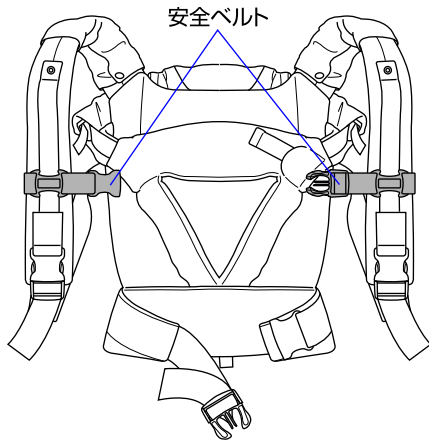

※安全ベルトの中心部を緩めて調節して下さい。

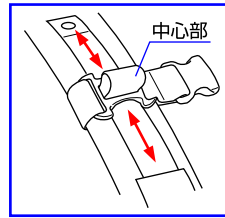

高さの調節方法

◇安全ベルトの高さを調節して下さい。

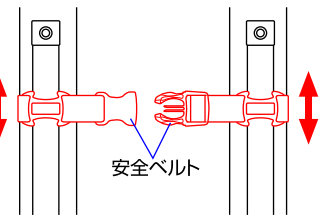

取付方法

◇安全ベルトを留めて下さい。

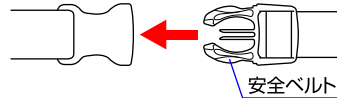

取外し方法

◇安全ベルトの解除ボタンを押して、取り外して下さい。

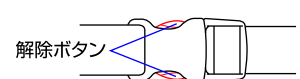

長さの調節方法

◇安全ベルトの長さを調節する場合は、
①バックルを起こして、②調節して下さい。

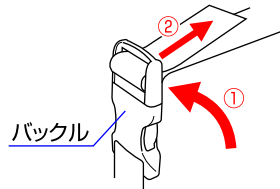

ベルトの先端

◇あまったベルトの先端は、
ゴムバンドでまとめて下さい。

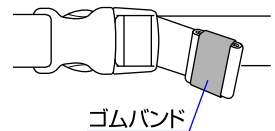

⚠ 警告

- ◆必ず安全ベルトを留めて使用して下さい。
- ◆ベルトの長さは装着者の身体に合わせて調節して下さい。
- ◆安全ベルトは、両側とも同じ高さになるように調節して下さい。

〈インナーベルトの使用方法〉

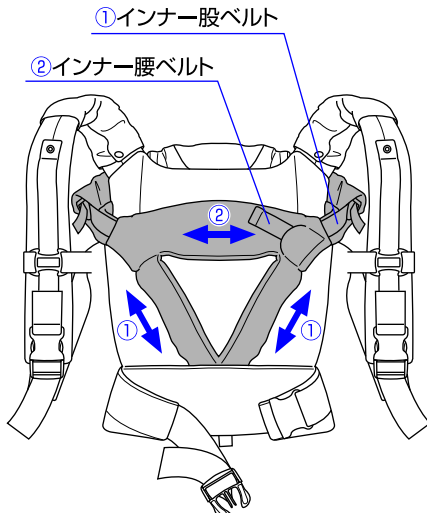

インナー股ベルトの取付・取外し方法

◇ベルトを留めて下さい。

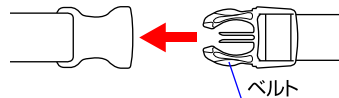

◇ベルトの解除ボタンを押して、
取り外して下さい。

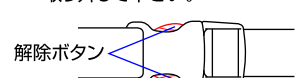

インナー腰ベルトの長さの調節方法

◇ベルトの長さを調節する場合は、①バックルを起こして、
②長さを調節して下さい。

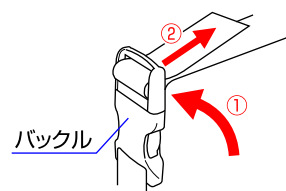

インナー股ベルトの長さの調節方法

◇インナー股ベルトの長さを調節する場合は、
①アジャスターを起こして、②長さを調節して下さい。

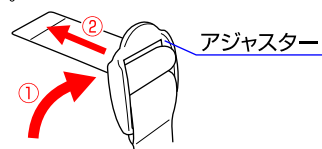

- ①インナー股ベルトの調節部分
- ②インナー腰ベルトの調節部分

⚠ 警告

- ◆おんぶをする場合は必ずインナーベルトをして下さい。
- ◆ベルトの長さはお子様の身体に合わせて調節して下さい。
- ◆インナー股ベルトは、両側とも同じ高さになるように調節して下さい。

ベビーキャリアの仕様種類

だっこ

首がすわってから(生後4ヶ月頃)、
24ヶ月(体重13kg)まで

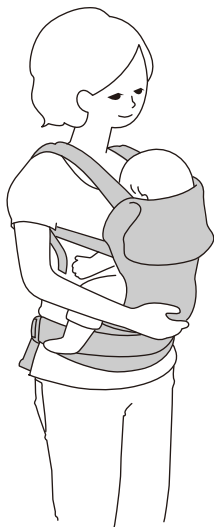

おんぶ

首がすわってから(生後4ヶ月頃)、
36ヶ月(体重15kg)まで

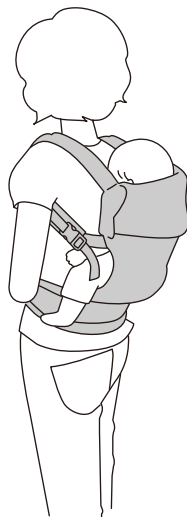

横だっこ

一人で座れるようになって
から(生後7ヶ月頃)、
24ヶ月(体重13kg)まで



だっこの装着方法

- 1** ①腰ベルトをゴムバンドに通して留め、
②ゴムバンドをバックルに掛けて下さい。

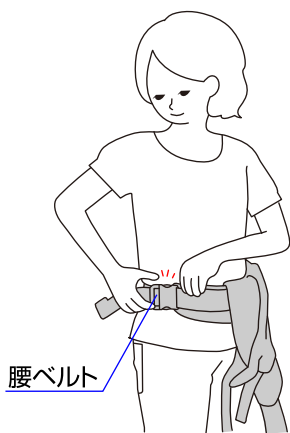

- 2** ①バックルを起こして、②長さを調節して下さい。
③あまったベルトを先端のゴムバンドでまとめて下さい。

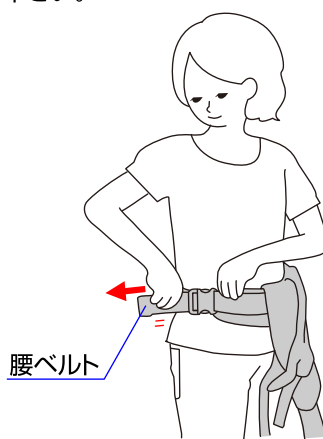

P4「腰ベルトの使用方法」を参照して下さい。

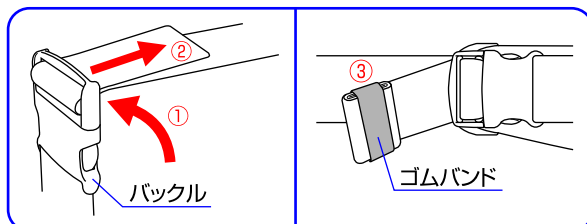
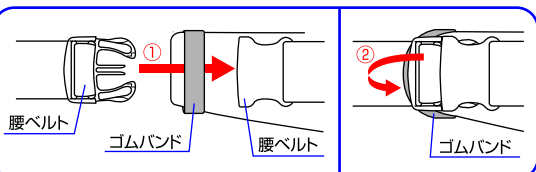

- 3** ①お子様をだっこし、本体をかぶせて下さい。
②両側の肩ベルトを肩に掛けて下さい。

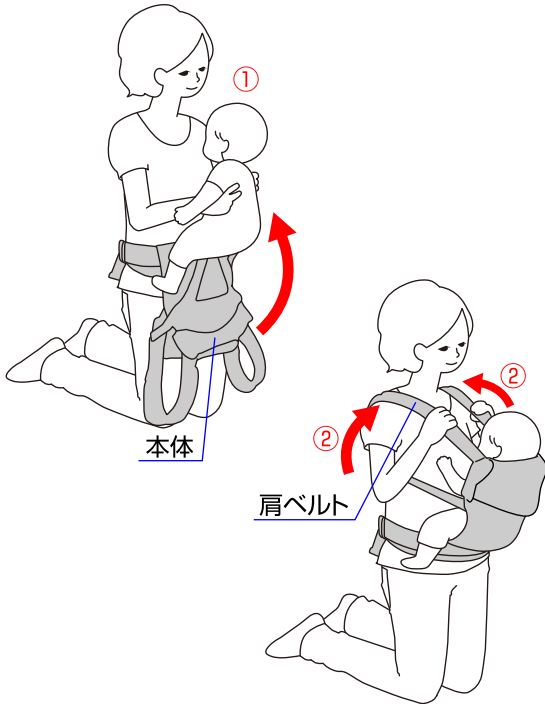

警告 お子様を乗せる場合は必ず安全な場所で行って下さい。

- 4** ①首の後ろで安全ベルトを留めて下さい。
②安全ベルトのバックルを起こして、
③長さを調節して下さい。
④あまったベルトをゴムバンドでまとめて下さい。
(手の届かない場合は、二人で行って下さい。)

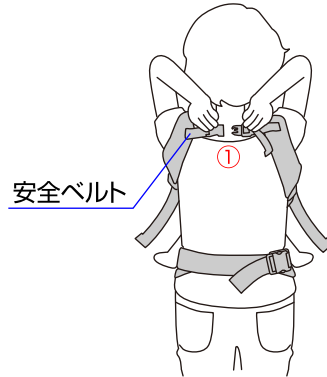

P5「安全ベルトの使用法」を参照して下さい。

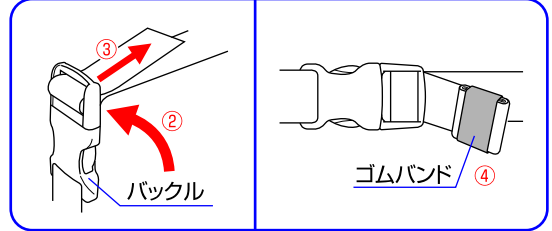

- 5** ①両側の肩ベルトのバックルを起こして、
②長さを調節して下さい。
③あまったベルトをゴムバンドでまとめて下さい。

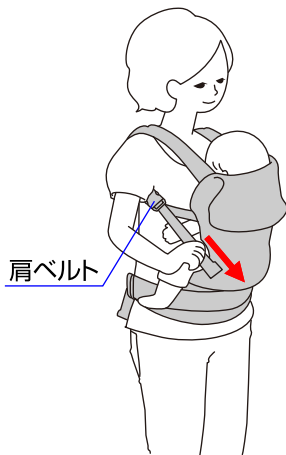

P4「肩ベルトの使用法」を参照して下さい。

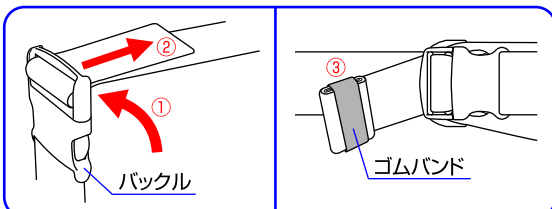

使用前の確認

- ◆各ベルトが確実に取り付けられているか確認して下さい。
- ◆各ベルトの長さが緩んでいないか必ず確認して下さい。
- ◆お子様の両腕が出ていることを必ず確認して下さい。
- ◆気道をふさぐことがないようお子様の状態に注意しながらご使用下さい。
- ◆だっこする時は必ず手で支えて下さい。

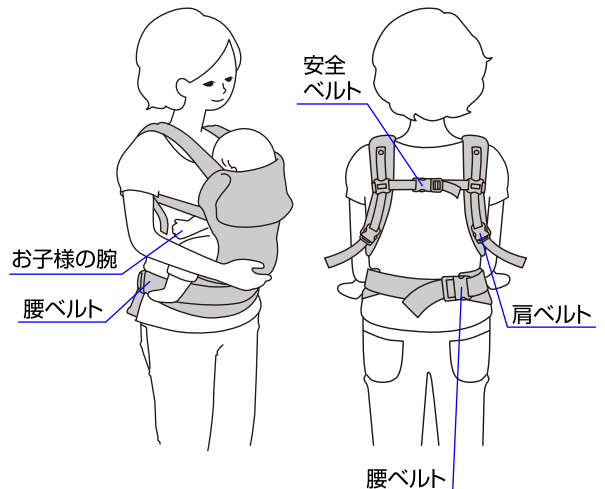

ヘッドサポートの使用方法

- ①ヘッドサポートの両端のボタンを本体から外して下さい。



注意 ヘッドサポートのご使用は6ヶ月頃までが目安ですが、きつくなったら使用しないで下さい。

日除けカバーの使用方法

- ◇日除けカバーを本体のポケットから出して下さい。固定バンドのボタンをお子様の身体に合わせて肩ベルトのボタンに取り付けて下さい。

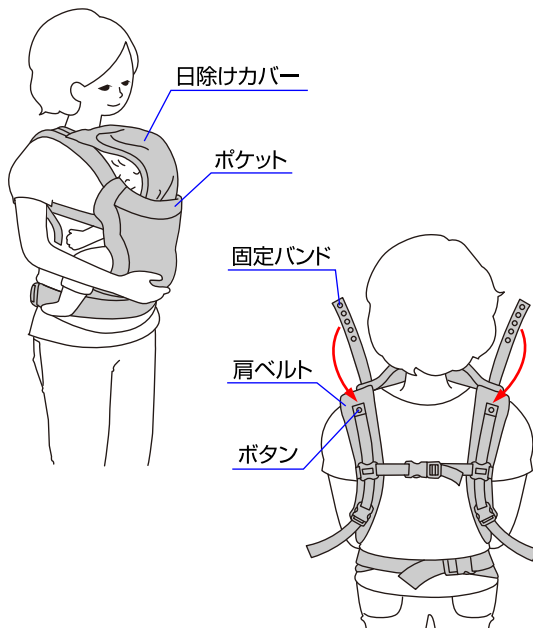

警告 ◆保護者の方は使用中、お子様から目を離さないで下さい。
◆使用中、日除けカバー内の温度変化に気を配って下さい。

おんぶの装着方法

- 1 ①お子様にインナー股ベルトを装着して下さい。(股ベルトのバックルは生地の中にあります。)
②インナー腰ベルト、アジャスターのバックルを起こして、③ベルトの長さを調節して下さい。

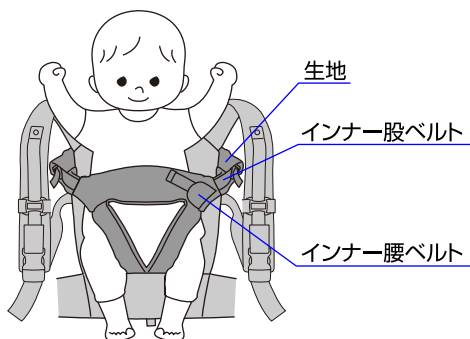

P5「インナーベルトの使用方法」を参照して下さい。

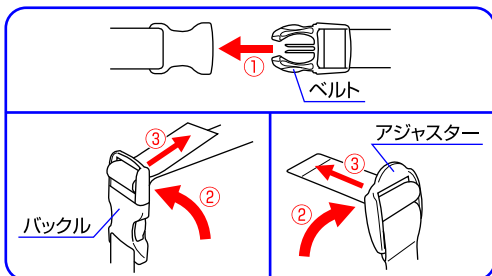

- 2 お子様に注意しながら、両側の肩ベルトを掛けて下さい。

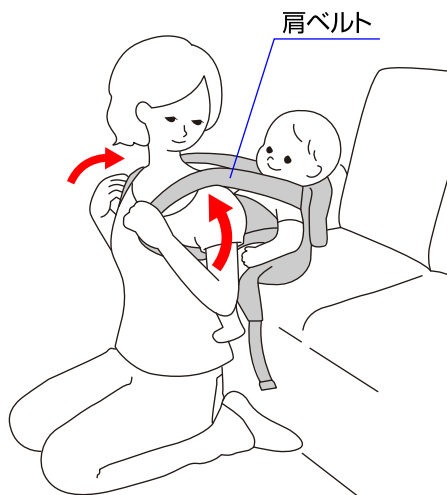

警告 お子様を乗せる場合は必ず安全な場所で行って下さい。

- 3**
- ①腰ベルトをゴムバンドに通して留め、
 - ②ゴムバンドをバックルに掛けて下さい。
 - ③お子様のお尻の位置が腰ベルトよりも高くなるように調節して下さい。
 - ④お子様の両足が腰ベルトの上から出ていることを必ず確認して下さい。

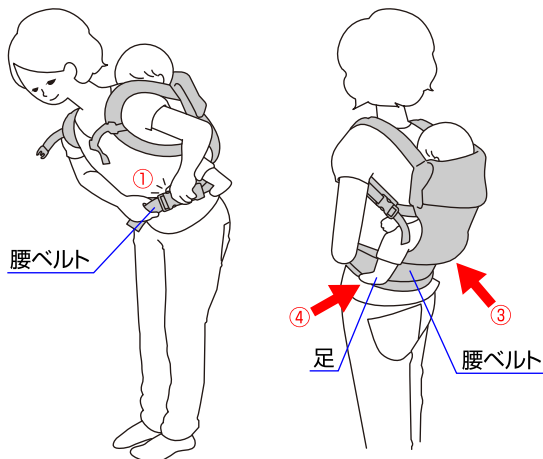

P4「腰ベルトの使用法」を参照して下さい。

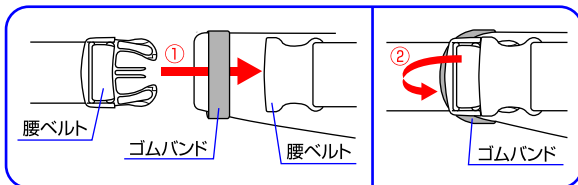

- 4**
- ①腰ベルトのバックルを起こして、②長さを調節して下さい。
 - ③あまったベルトをゴムバンドでまとめて下さい。
 - ④安全ベルトも同じように装着、調節して下さい。

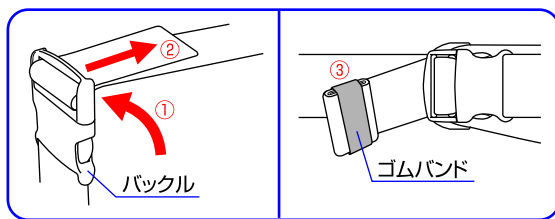
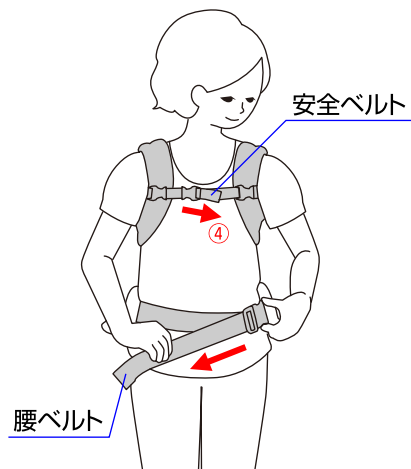

- 5**
- ①肩ベルトバックルを起こして、②長さを調節して下さい。
 - ③あまったベルトをゴムバンドでまとめて下さい。

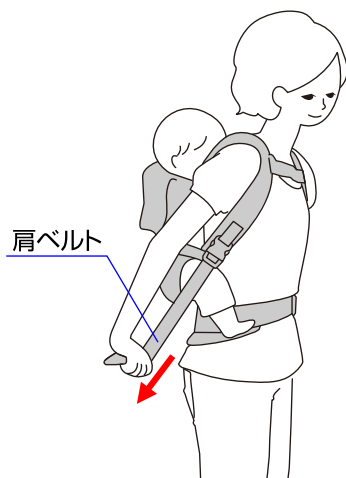

P4「肩ベルトの使用法」を参照して下さい。

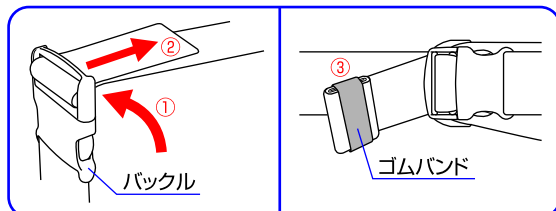

- 6** おんぶでもヘッドサポート、日除けカバーを付けることができます。
P8.「ヘッドサポートの使用法」「日除けカバーの使用法」を参照して下さい。

ヘッドサポート

日除けカバー

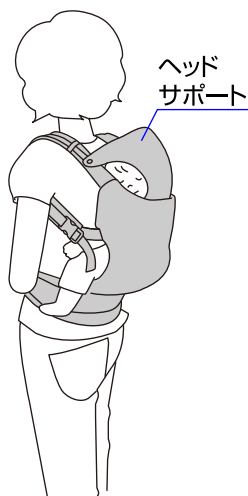

おんぶの降ろし方

- 1**
- ①安全ベルトを取り外して下さい。
 - ②お子様をゆっくり降ろして下さい。
 - ③肩ベルトを外して下さい。

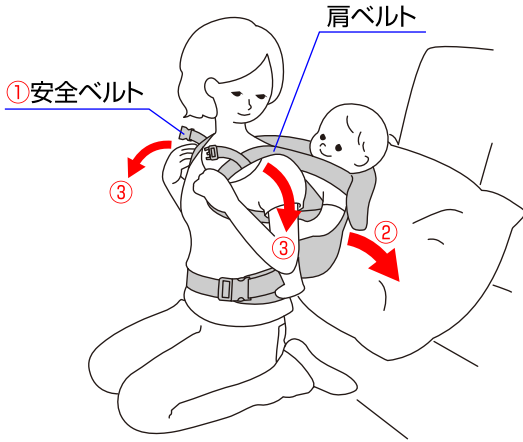

※ベルトを外す時は解除ボタンを押して下さい。

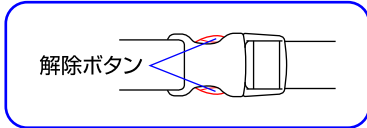

警告 お子様を降ろす場合は必ず安全な場所で行って下さい。

- 2**
- お子様に注意しながら、①腰ベルトのゴムバンドをバックルから外し、②解除ボタンを押して腰ベルトを取り外して下さい。インナーベルトを取り外して下さい。

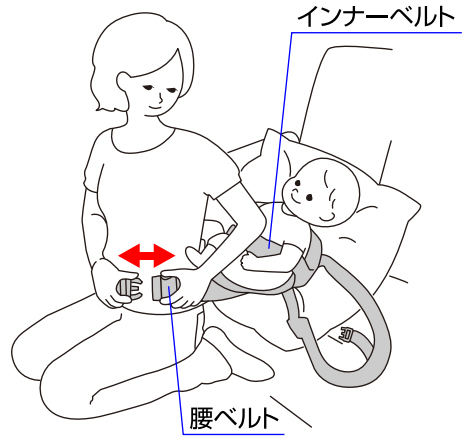

※ベルトを外す時は解除ボタンを押して下さい。

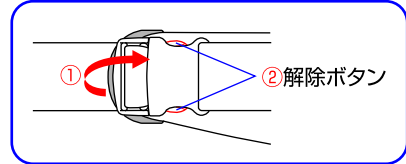

だっこからおんぶへの付け替え

※お子様がインナーベルトを装着していない場合は、おんぶへ付け替えることはできません。

- 1**
- ※最初にお子様がインナーベルトを装着していることを必ず確認して下さい。
- ①両側の肩ベルトのバックルを起こして、
 - ②肩ベルトを緩めて下さい。

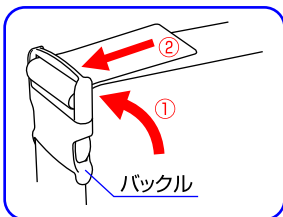
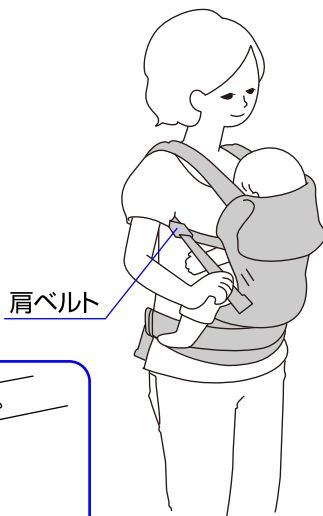

警告 だっこからおんぶへ付け替える場合は必ず安全な場所で行って下さい。

- 2**
- ①安全ベルトを取り外して下さい。
 - ②肩ベルトを肩から外してまとめて持って下さい。

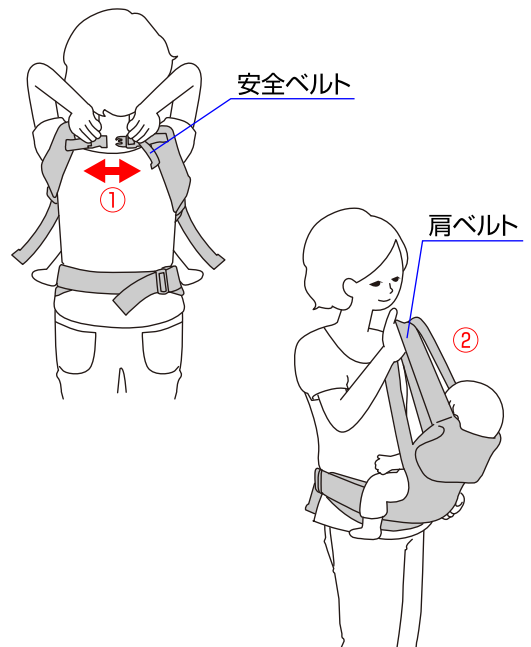

- 3** ①お子様に注意しながら、肩ベルトをゆっくり背
中側に回して下さい。
②両側の肩ベルトを掛けて下さい。

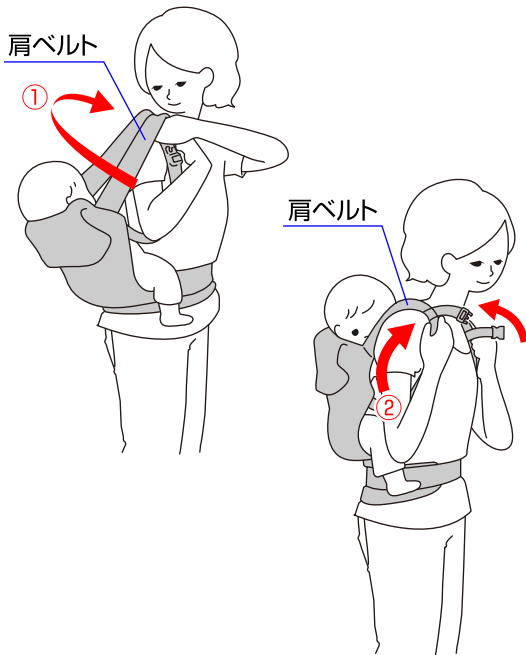

△ 警告 お子様には十分注意しながら行って下さい。

- 4** 安全ベルトを取り付け、安全ベルトと肩ベルトの長さを調節して下さい。(①→②)
③あまったベルトをゴムバンドでまとめて下さい。

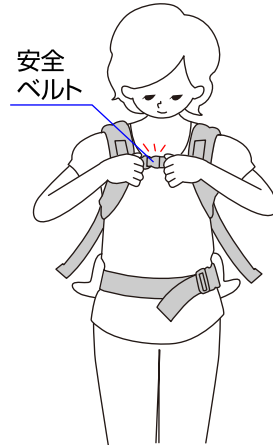

P5「安全ベルトの使用法」を参照して下さい。

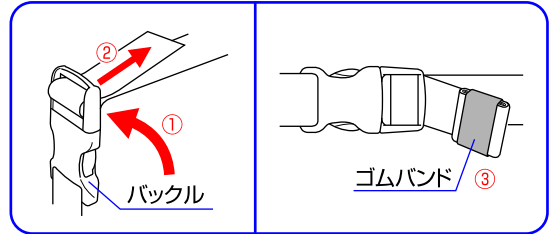

- 5** ①両側の肩ベルトのバックルを起こして、
②肩ベルトの長さを調節して下さい。
③あまったベルトをゴムバンドでまとめて下さい。

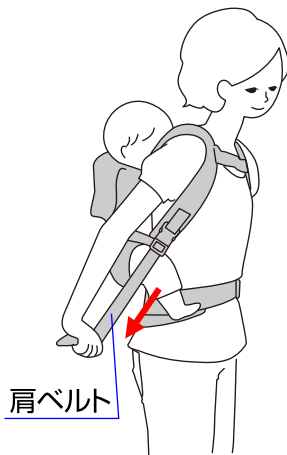

P4「肩ベルトの使用法」を参照して下さい。

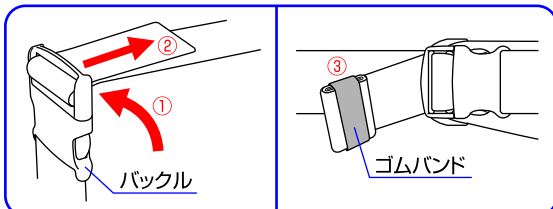

使用前の確認

- ◆各ベルトが確実に取り付けられているか確認して下さい。
- ◆各ベルトの長さが緩んでいないか必ず確認して下さい。
- ◆お子様の両腕が出ていることを必ず確認して下さい。
- ◆気道をふさぐことがないようにお子様の状態に注意しながらご使用下さい。
- ◆おんぶの場合、使用中お子様の顔が見えませんので、こまめにお子様の様子を確認して下さい。

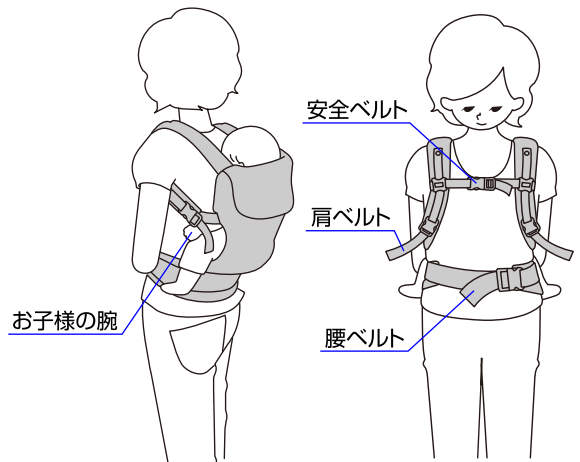

横だっこの装着方法

- 1** ①腰ベルトを取り付けて、本体を図のように前に垂らして下さい。肩ベルトを外し、**(A)**と**(B)**に分けて下さい。
 ※インナーベルトは伸ばした状態にして下さい。
- ②外した肩ベルト**(A)**と**(A)**を取り付けて下さい。
 ③ゴムバンドをバックルに掛けて下さい。

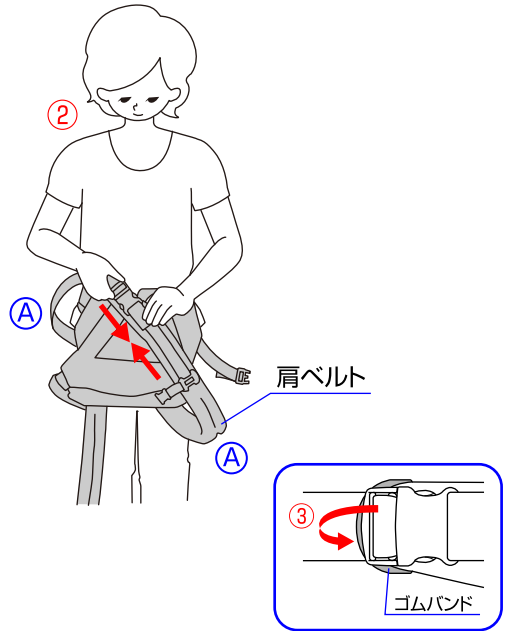
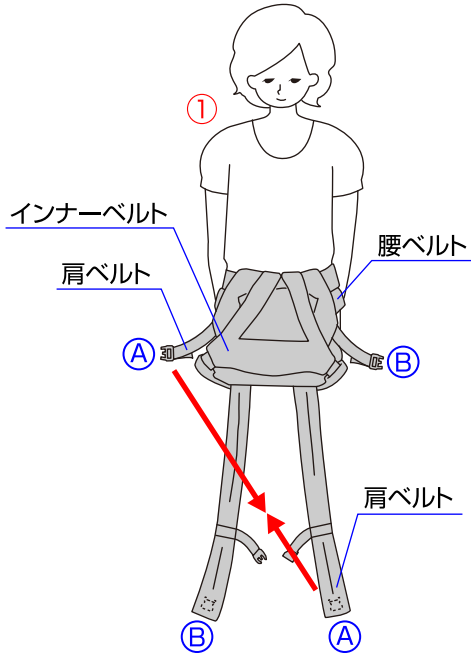

P4「腰ベルトの使用方法」を参照して下さい。

- 2** ①図1で取り付けた肩ベルトを右手から斜めに掛けて下さい。
- ②お子様を本体に乗せて下さい。
 (横だっこの場合、インナーベルトは使用しません。)
- ③お子様の足が腰ベルトと肩ベルトの間から出ていることを必ず確認して下さい。

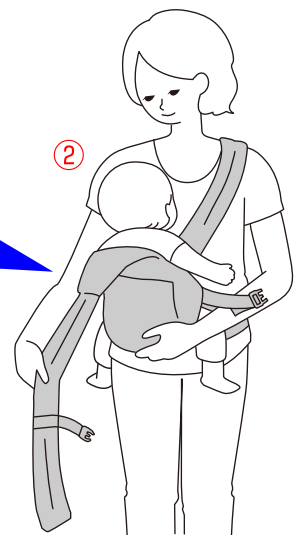
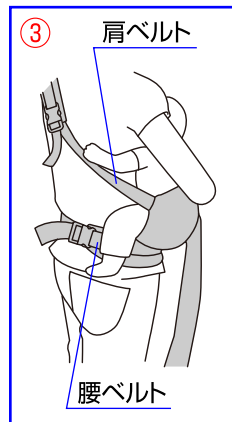

△ 警告 お子様を乗せる場合は必ず安全な場所で行って下さい。

- 3**
- ①肩ベルト ② を脇の下から回して下さい。
 - ②肩ベルト ② と ③ を取り付けて、長さを調節して下さい。(③→④)
 - ⑤あまったベルトをゴムバンドでまとめて下さい。

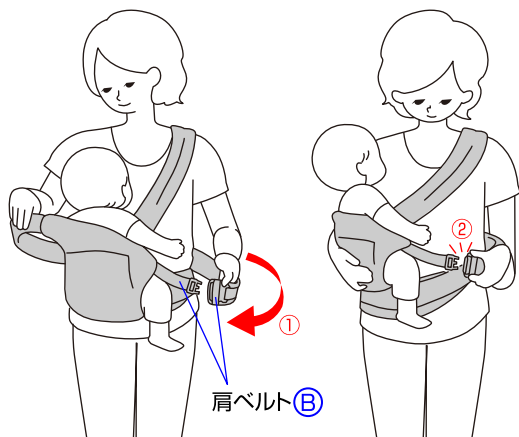

P4「肩ベルトの使用法」を参照して下さい。

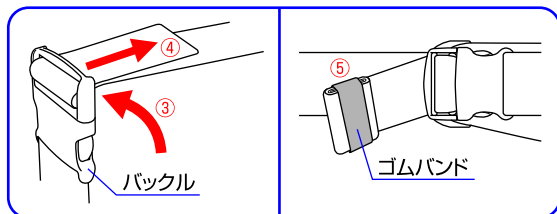

使用前の確認

- ◆各ベルトが確実に取り付けられているか確認して下さい。
- ◆各ベルトの長さが緩んでいないか必ず確認して下さい。
- ◆お子様を手で支えて使用して下さい。
- ◆お子様が落下しないように十分に気をつけて使用して下さい。

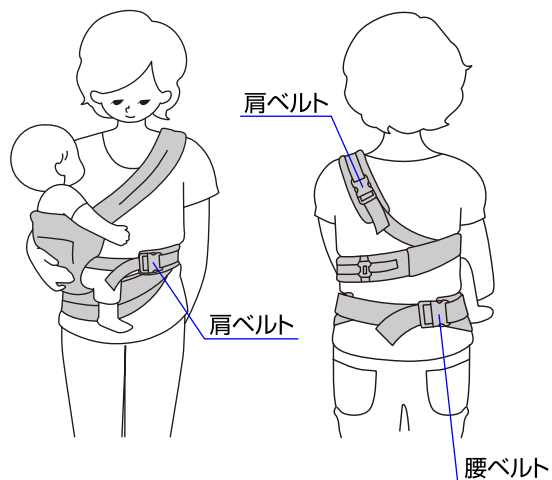

折畳み方法

- ①肩ベルト、ヘッドサポート、日除けカバーを折畳んで下さい。

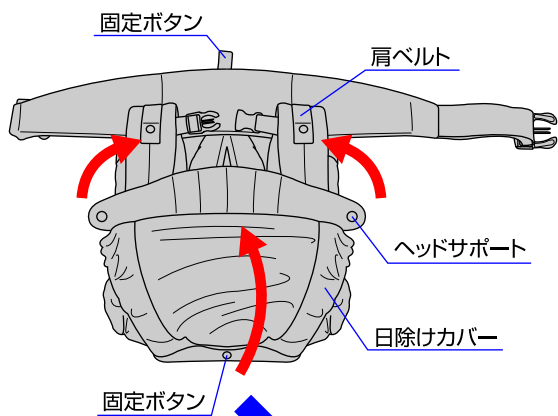

- ③腰ベルトを取り付け、長さを調節して下さい。

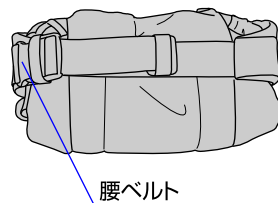

- ②丸めて固定ボタンで固定して下さい。

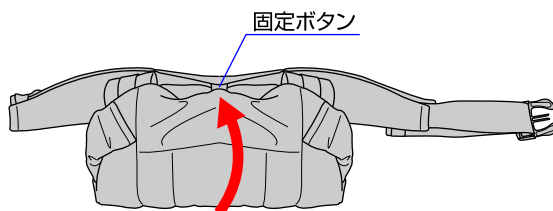

クリーニング方法

- 本製品を記載の洗濯表示に従い洗濯して下さい。
- 快適にご使用していただくため、こまめに洗濯することをおすすめします。
- 乾かす際にドライヤーを使用しないで下さい。
- 洗剤によっては蛍光増白剤が移染することがありますのでご注意下さい。

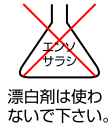

⚠ 注意

- ◇研磨剤、溶剤(ベンジン、シンナー等)は決して使用しないで下さい。
- ◇本体が濡れている場合は折畳まないで下さい。
- ◇本体をスモッグ、水、雨、雪等にさらさないよう注意して下さい。
- ◇本体を長時間、直射日光に当てたり、湿気の高い場所に放置したりしないで下さい。
- ◇本体は乾燥している場所に置いて下さい。
- ◇定期的に各部分に破損、破れ等がないか点検して下さい。

この商品はSGマークにより保証されています。



- ・SGマーク制度とは製品の欠陥によって発生した人身事故に対する補償制度です。
- ・この商品はSG試験により安定性、耐荷重、耐衝撃に合格しております。
- ・ご購入日より三年間の対人賠償責任保険が付いておりますので安心してご使用下さい。

保証書

〈保証規定〉 ○本保証書は日本国内においてのみ有効です。(This warranty is valid only in Japan)

1. 正常なご使用状態において製造上の不備により故障及び損傷した場合は、お買い上げ日から保証期間内、無料にて修理致します。
2. 次のような場合は、保証期間内でも有料修理となります。
 - ・ 不適当な使用、取扱いや改造による故障及び損傷の場合
 - ・ 災害、事故等による故障及び損傷の場合
 - ・ 本保証書の提示がない場合
 - ・ 本保証書にお買い上げの年月日の記載がない場合
 - ・ お買い上げ後の輸送、移動、落下等による故障及び損傷の場合
 - ・ 消耗部品が消耗し、取り替えを要する場合
 - ・ 本保証書を紛失した場合
3. 次のような場合は、保証期間内であっても修理できない場合があります。
 - ・ 製造中止の製品で、部品の在庫がなくなった場合
 - ・ 不正改造による修理不能になった場合

品番・品名	69101 ベビーメッシュキャリア hugme レッド	<input type="checkbox"/>	保証期間 お買い上げ日より1年間 (ただし保証規定による)
	69105 ベビーメッシュキャリア hugme グリーン	<input type="checkbox"/>	
	69106 ベビーメッシュキャリア hugme ブラック	<input type="checkbox"/>	
お客様	お名前	お買い上げ日 年 月 日	
	ご住所	TEL	

※お客様の正常な使用状態において、万一故障及び損傷した場合には上記記載の保証規定に基づき修理させていただきますので、お買い上げの販売店へ連絡して下さい。

※本書は再発行いたしませんので大切に保管して下さい。

修理メモ

※お気付きの点がございましたら下記までお問合せ下さい。

修理・廃棄について ◇製品の修理についてはお客様が直接修理に携わることはしないで下記にお問合せ下さい。
◇製品の廃棄については各地方自治体の処分方法に従って下さい。

KATOJI®

発売元 株式会社カトージ

〒484-0894 愛知県犬山市羽黒北金屋39-2

生産物賠償責任(PL)保険付

TEL. 0568-67-5701 FAX. 0568-67-8322

受付時間 AM10:00~PM5:00(土日、祝祭日を除く)