

**Peg-Pérego**

【BookForTwo用アダプター取扱説明書】

使用する前に必ず説明書をお読み下さい。

**KATOJI**®

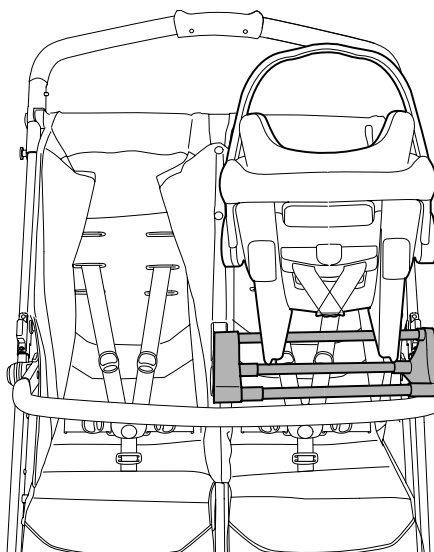

説明書を読んだ後は大切に保管して下さい。  
また、この製品を譲ったり、貸したりする時は  
取扱説明書を一緒に付けて下さい。

## △使用上の注意

- ◆取扱説明書通りに組立て、使用して下さい。
- ◆ベビーカー、チャイルドシートの取扱説明書も必ずお読み下さい。
- ◆保護者が組立て及び操作を行って下さい。
- ◆生後0ヶ月から体重13kgまでのお子様で使用して下さい。
- ◆首がすわっていない新生児の身体を起こして使用することは危険ですのでやめて下さい。
- ◆連続使用時間は1時間以内にして下さい。
- ◆用途(お子様を乗せること)以外に使用しないで下さい。
- ◆このアダプターは「ベビーカー/Book For Two」以外のベビーカーに取り付けることはできません。
- ◆このアダプターには「チャイルドシート/プリモビアッジョ」以外は取り付けることはできません。
- ◆アダプター、チャイルドシートがベビーカーに確実に取り付けられているか、また全体に緩みがないかどうかを確認してから使用して下さい。
- ◆必ずチャイルドシートのシートベルト(肩ベルト、腰ベルト、股ベルト)を付けて使用して下さい。
- ◆お子様が座席の上に立ち上がったたり、暴れたりすることは危険ですのでしないように注意して下さい。
- ◆ベビーカーのハンドルに荷物つるしたり、かけたりしないで下さい。
- ◆移動の時以外はベビーカーの後輪ストッパーを必ずロックして下さい。
- ◆後輪ストッパーは自動車のような安全な構造にはなっていないので過信しないで下さい。
- ◆お子様を乗り降りさせる場合は必ず後輪ストッパーをかけて下さい。
- ◆チャイルドシートに乗せたお子様を放置しないで必ず保護者が付き添って下さい。
- ◆可動箇所をお子様ที่触らないよう注意して下さい。
- ◆お子様を乗せたままベビーカーを持ち上げて移動しないで下さい。
- ◆階段やエスカレーター等の段差のある所では使用しないで下さい。
- ◆火の近くや炎天下での使用、保管は避けて下さい。
- ◆ぬかるみや砂地等の地盤の悪い所では使用しないで下さい。
- ◆ベビーカーを車道、車道に近い歩道、坂道等の危険な場所に放置しないで下さい。
- ◆空車の時でも坂の途中、車道に近い歩道上など危険な場所に放置しないで下さい。
- ◆故障したり、部品が破損、紛失した場合は使用をやめてすぐ修理するようにして下さい。
- ◆分解、改造はしないで下さい。
- ◆本体に付属している梱包材(ビニール袋等)は窒息等の事故につながる恐れがありますので、お子様の手の届かない場所に保管するか廃棄するようにして下さい。

## 使用部品

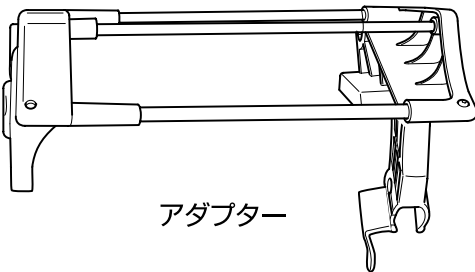

アダプター

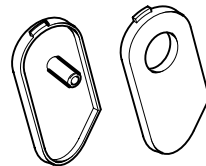

アダプター用カバー

※説明書内のイラストと実際の商品とは多少形状が異なる場合があります。

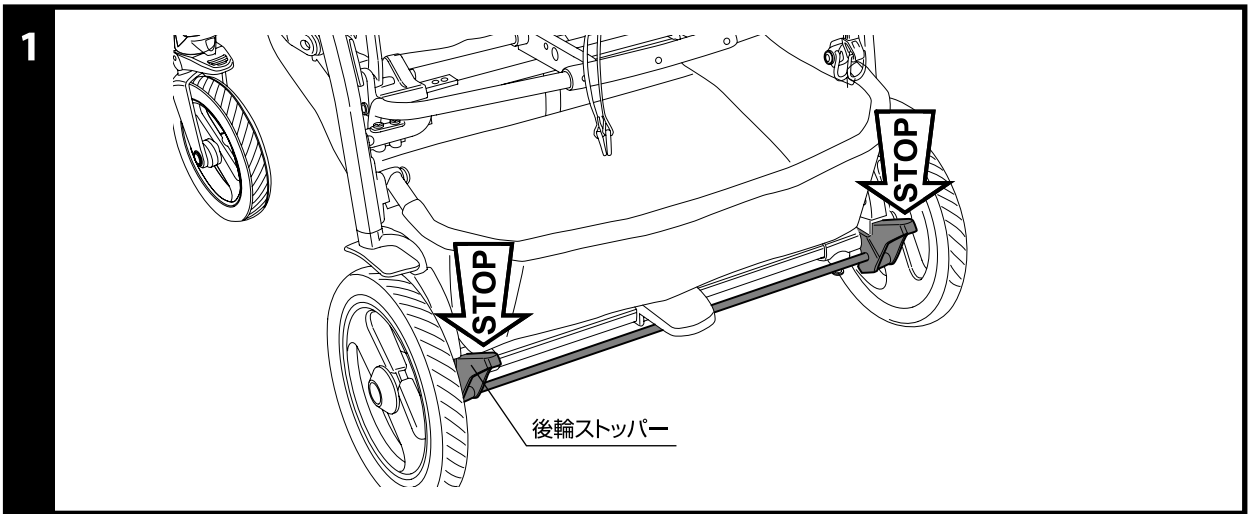

1. 後輪ストッパーを下げてロックして下さい。

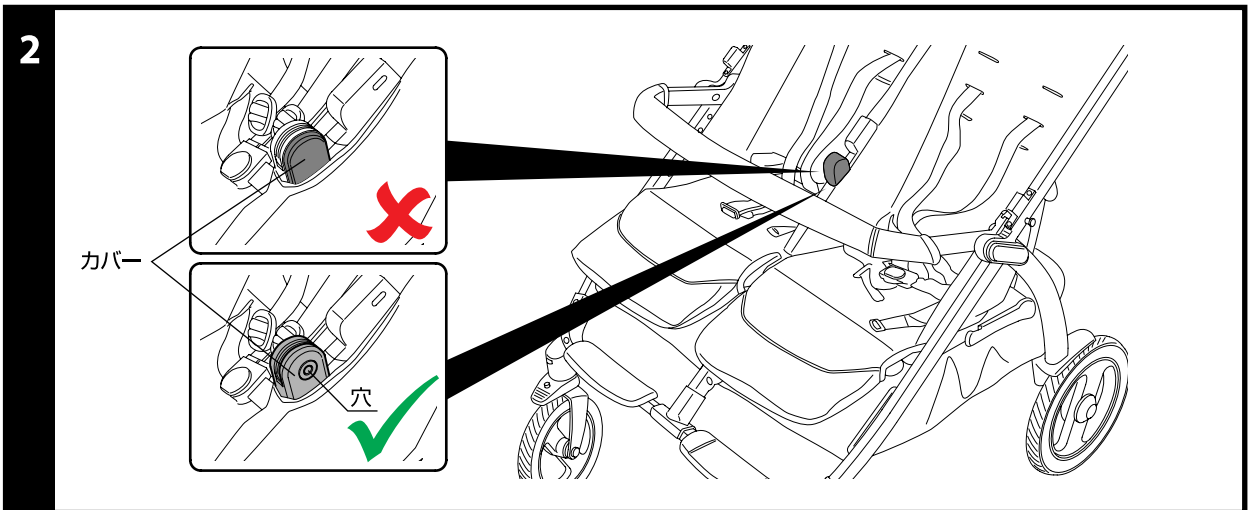

2. ベビーカーの中心についているカバーに穴が空いていないとアダプターを取り付けることができませんので、図3へお進み下さい。

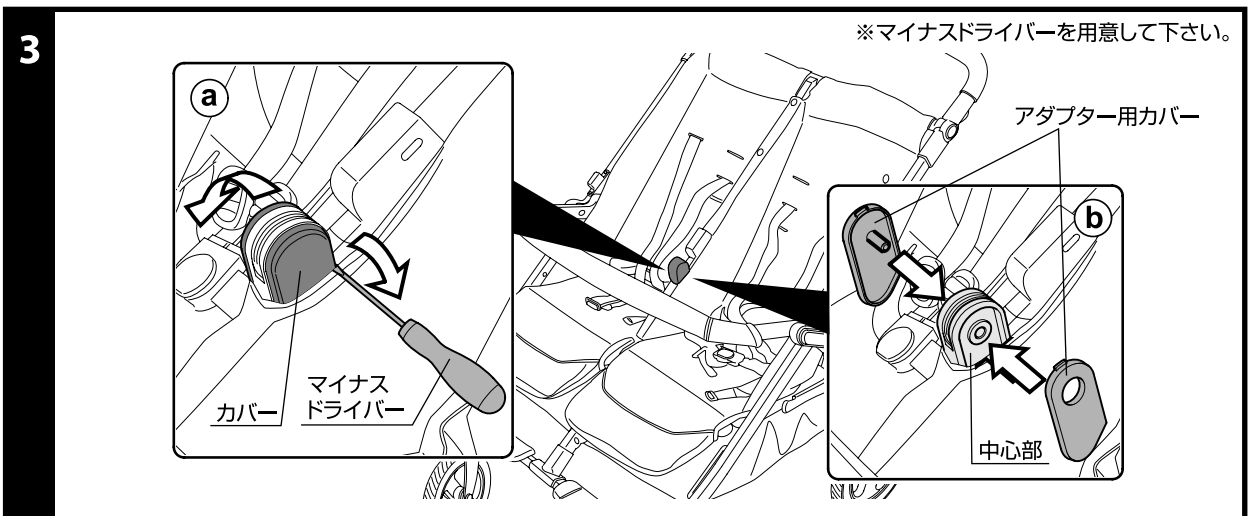

3. (a) ベビーカーの中心にあるカバーに穴が空いていない場合は、穴の空いていないカバーをマイナスドライバーで取り外して下さい。  
 (b) ベビーカーの中心部にアダプター用カバーを取り付けて下さい。アダプター用カバーは穴の空いている方を図の向きで取り付けて下さい。

4

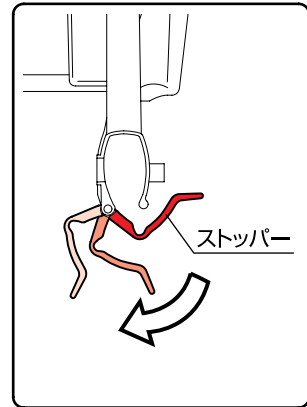
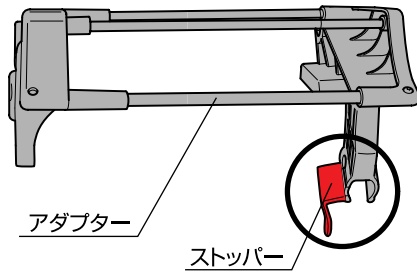

4.アダプターのストッパーを開いて下さい。

5

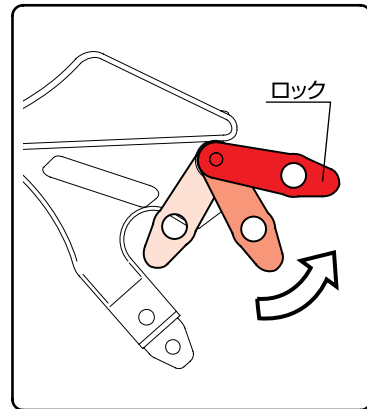
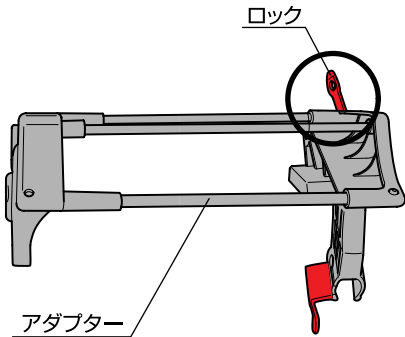

5.アダプターのロックを上側に回して下さい。

6

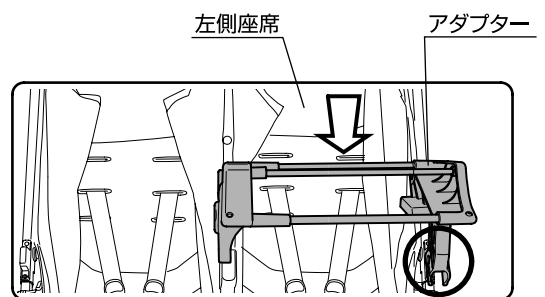
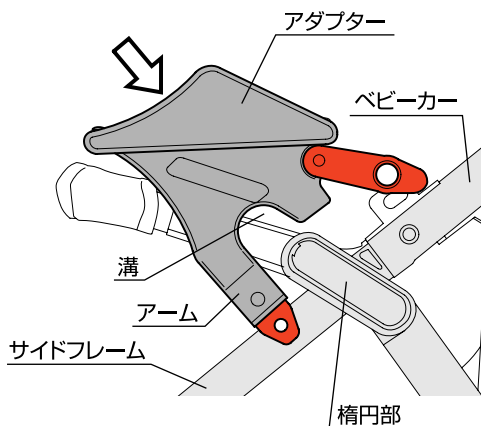

※アダプターを右側座席に取り付けることはできません。

6.アダプターのアームをベビーカーの左側座席の外側にあるサイドフレームに引っ掛けて、アダプターの溝をベビーカーの楕円部に合わせて下さい。※アダプターをベビーカーの右側座席に取り付けることはできません。

7

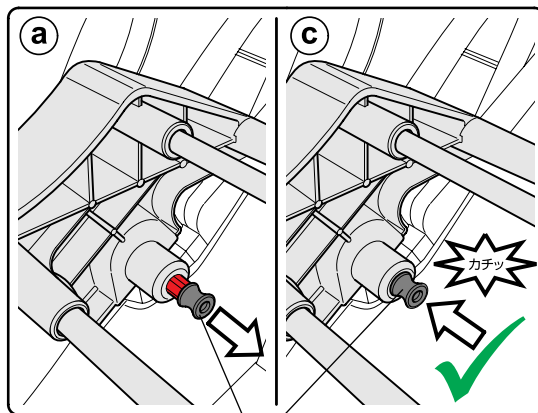
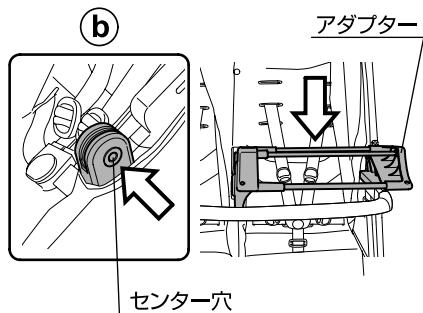

ロックレバー

7.(a)アダプターのロックレバーを引っ張り、(b)アダプターをセンター穴に合わせて、(c)ロックレバーを戻してセンター穴に入れて下さい。

8

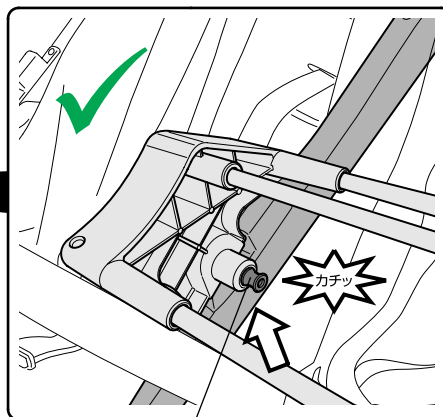
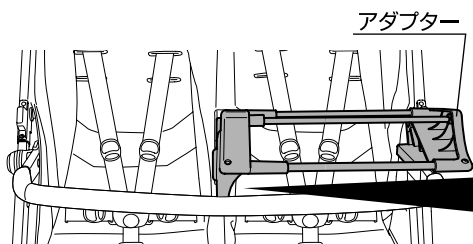

ロックレバー

8.アダプターのロックレバーが確実にセンター穴に入っていることを確認して下さい。

9

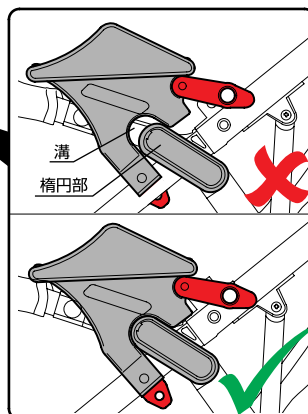
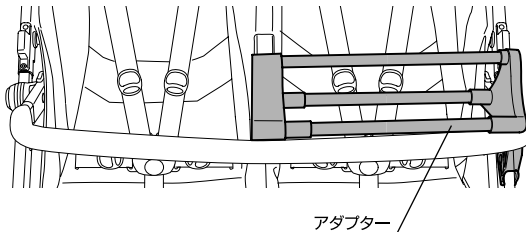

9.再度、アダプターの溝をベビーカーの楕円部に合わせて下さい。

10

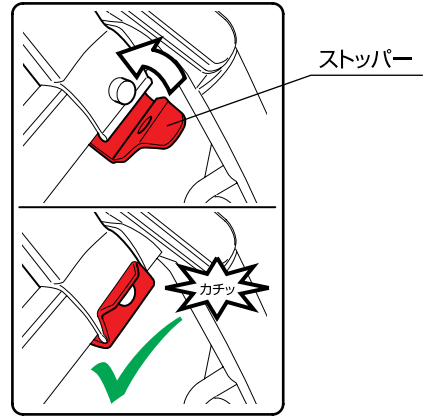
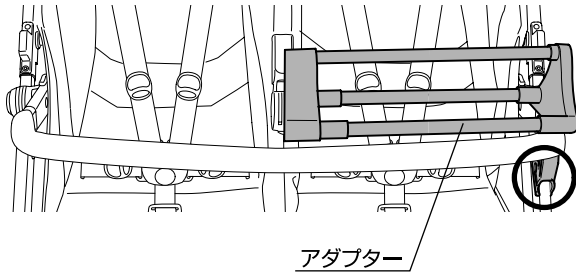

10.アダプターのストッパーを閉じて下さい。

11

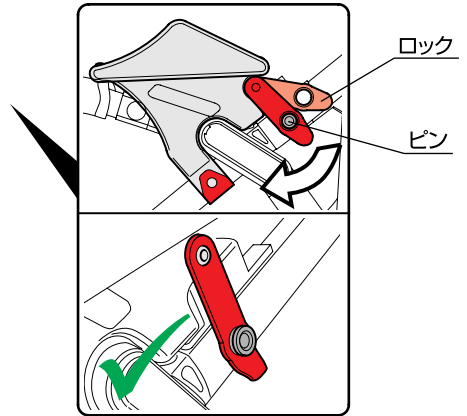
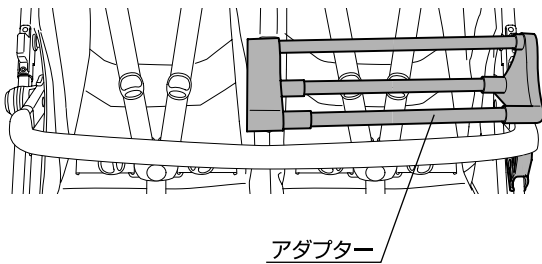

11.アダプターのロックをベビーカーのピンに取り付けて下さい。  
 ※アダプターが確実に取り付けられていることを必ず確認して下さい。

12

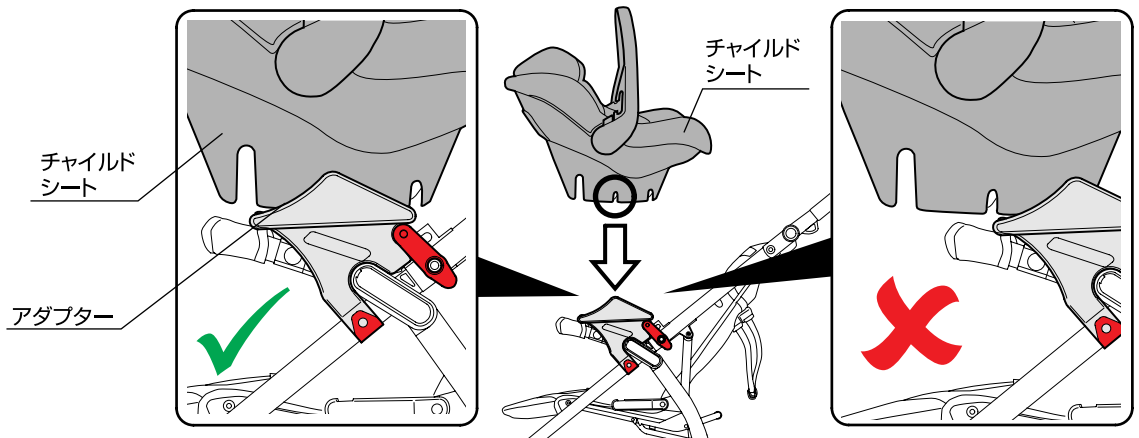

12.チャイルドシートを図の向きでアダプターに取り付けて下さい。チャイルドシートが確実に固定されていることを必ず確認して下さい。※チャイルドシートは「PegPeregoプリモビアッジョ」以外は取り付けられません。

## お手入れ方法

- ◇可動部分が汚れている時は乾いた布等で拭き取って下さい。必要に応じて油(シリコンオイル等)を注して下さい。
- ◇金属部分はサビ等を防ぐために水濡れ等を避けて下さい。
- ◇フレームとプラスチック部分が汚れている時は、湿らせた布等で拭き取った後、乾いた布等で水分を拭き取って下さい。
- ◇研磨剤、溶剤(ベンジン、シンナー等)は決して使用しないで下さい。
- ◇前輪、後輪に砂等が付いている時は取り除いて下さい。
- ◇スモッグ、水、雨、雪等にさらさないよう注意して下さい。
- ◇長時間直射日光に当てたり、湿気の多い場所に放置したりしないで下さい。
- ◇乾燥している場所に置いて下さい。
- ◇定期的に各部分が緩んでいないか、部品が壊れていないか点検して下さい。

※お気づきの点がございましたら下記までお問合せ下さい。

修理・廃棄について ◇製品の修理についてはお客様が直接修理に携わることはしないで下記にお問合せ下さい。  
◇製品の廃棄については各地方自治体の処分方法に従って下さい。

**KATOJI®**

発売元 株式会社カトージ

〒484-0894 愛知県犬山市羽黒北金屋39-2

生産物賠償責任(PL)保険付

TEL. 0568-67-5701 FAX. 0568-67-8322

受付時間 AM10:00~PM5:00(土日、祝祭日を除く)