

使用前に必ず説明書をお読み下さい。読んだ後は大切に保管して下さい。

## ⚠ 使用上の注意

- ◆ 取扱説明書通りに組立てや使用を行って下さい。
- ◆ この商品は体重15kg(3才頃)までのお子様で使用して下さい。
- ◆ 首がすわっていない新生児の身体を起こして使用することは危険ですとおやめ下さい。
- ◆ 連続使用時間は1時間以内にして下さい。
- ◆ 用途(お子様を乗せること)以外に使用しないで下さい。
- ◆ 保護者が組立て及び操作を行って下さい。
- ◆ 使用する前に両側の調節レバーが確実にロックされていることを必ず確認して下さい。
- ◆ お子様が生面の上で立ち上がりたり、暴れたりするのは危険ですご注意ください。
- ◆ 同時に2人以上のお子様を座らせないで下さい。
- ◆ お子様を座らせたまま本体から離れないで下さい。
- ◆ お子様を寝かせたり、座らせた状態での本体の持ち運び等は危険ですとおやめ下さい。
- ◆ お子様を寝かせたり、座らせた状態でのリクライニングは危険ですとおやめ下さい。
- ◆ 使用中は必ずシートベルト(腰ベルト、股ベルト)を着用して下さい。
- ◆ 水平、平坦な場所で周りにストーブ等の危険物がない場所でご使用下さい。
- ◆ 階段の近くや床面から離れた場所等、転落の恐れのある場所では使用しないで下さい。
- ◆ 組立て時にテーブル等を確実に取り付けて下さい。
- ◆ テーブルを使用する時は、必ずバウンサーの前後のストッパーをかけて下さい。  
(バウンサーが揺れる状態でテーブルの使用はできません。)
- ◆ 本体のフレームは、金属パイプを使用しています。フローリング等での使用は床に傷がつく恐れがありますのでご注意ください。
- ◆ 本体が故障したり、部品が破損、紛失した場合は使用をやめてすぐ修理するようにして下さい。
- ◆ 本体の分解、改造はおやめ下さい。
- ◆ 本体に付属している梱包材(ビニール袋等)は窒息事故につながる恐れがありますので、お子様の手の届かない場所に保管するか廃棄するようにして下さい。

## 各部の名称

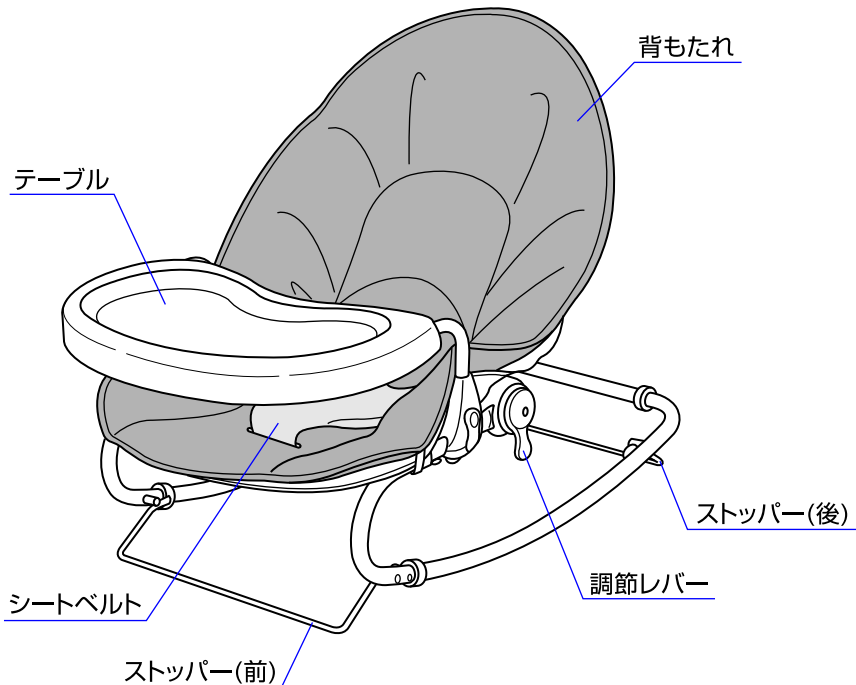

※説明書内のイラストと実際の商品とでは多少形状が異なる場合があります。

# 使用部品

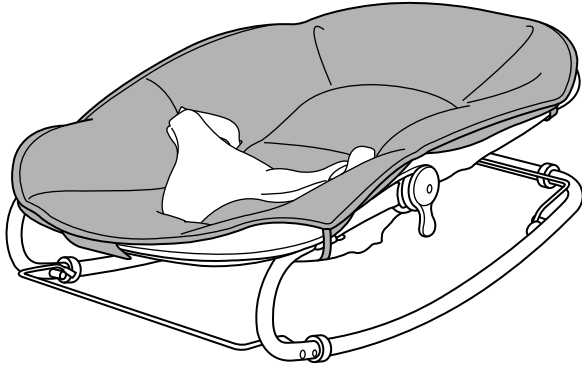

本体

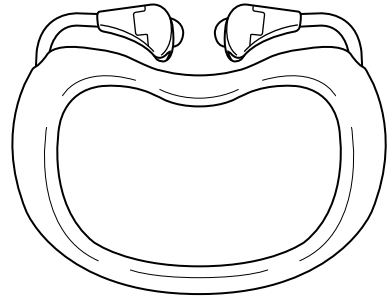

テーブル

## テーブルの取付方法

1

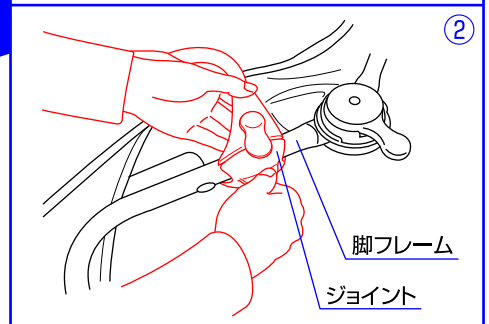
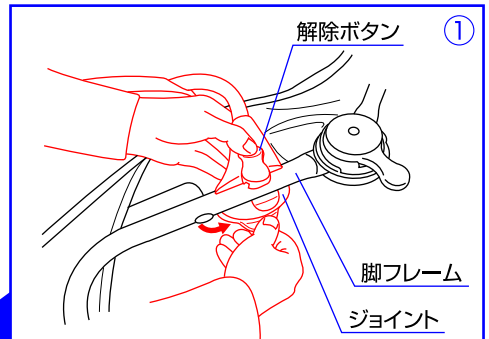
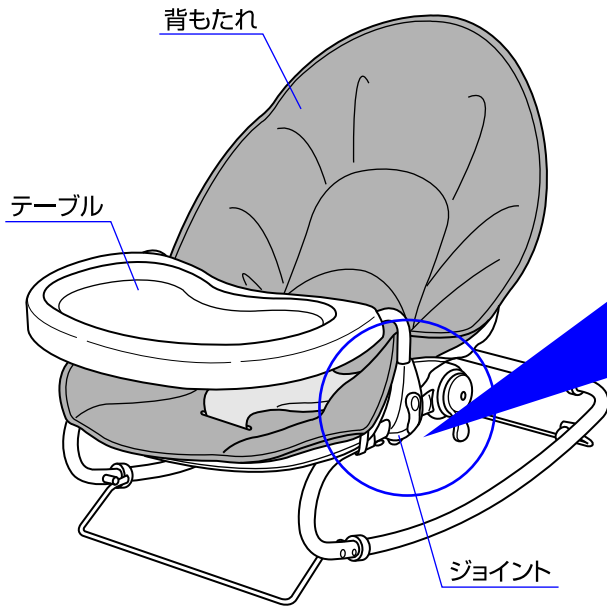

1.背もたれを起こして下さい。P2.「リクライニング方法」を参照して下さい。①テーブル両側に付いている解除ボタンを押してジョイントを開き、本体の脚フレームの内側から取り付け、②ジョイントを閉めてロックして下さい。

※本体の脚フレームに確実に取り付けられていることを必ず確認して下さい。

2

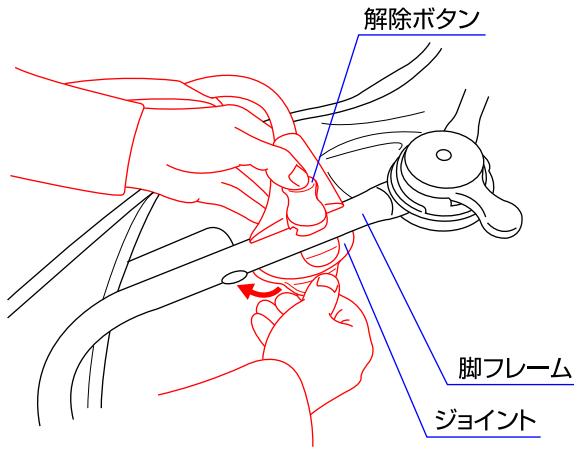

2. テーブルを取り外す時は、解除ボタンを押してジョイントを開き、本体の脚フレームから取り外して下さい。

3

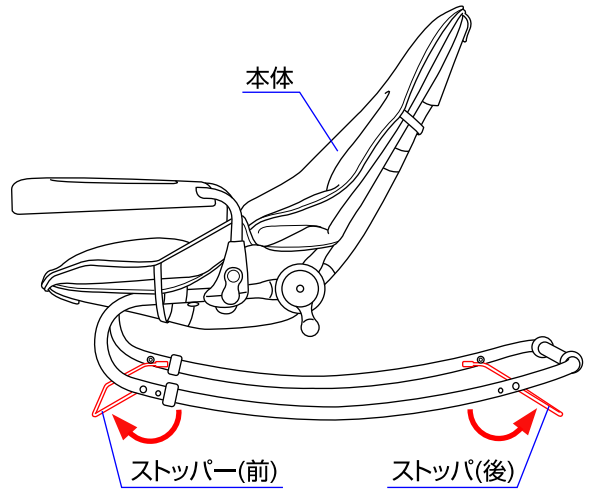

3. 前後のストッパーを矢印の方向へ回転させるとロッキング(揺れ)が止まります。テーブルを使用する時は、必ず本体の前後に付いているストッパーをかけて下さい。

※本体が揺れる状態でテーブルの使用はできません。

## リクライニング方法

〈ロック時〉

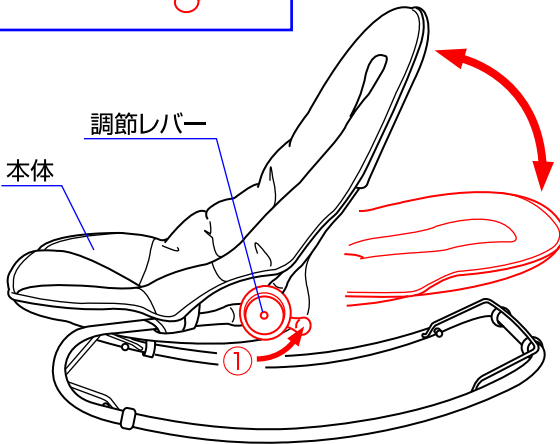
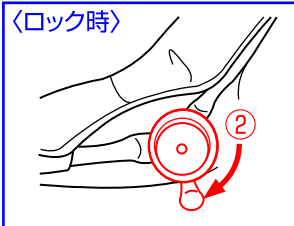

◇両側に付いている調節レバーを①の方向へ回転させると背もたれの角度を変えることができます。また角度が決まりましたら必ず両側の調節レバーを②の方向に回転させてロックして下さい。※背もたれが確実に固定されていることを必ず確認して下さい。

## シートベルトの使用方法

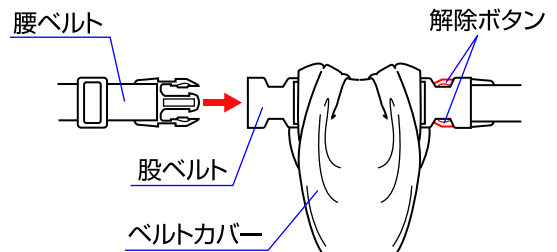
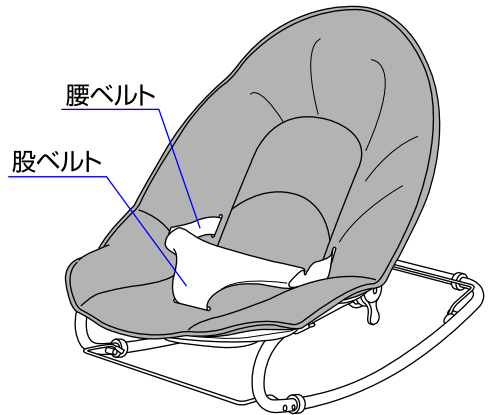

◇腰ベルトを取り付ける時は股ベルトのベルトカバーをめくり取り付けて下さい。腰ベルトを取り外す時は腰ベルトの解除ボタンを押して取り外して下さい。※本体を使用する時は必ずシートベルトを締めて使用して下さい。

## シートマットの取外し方法

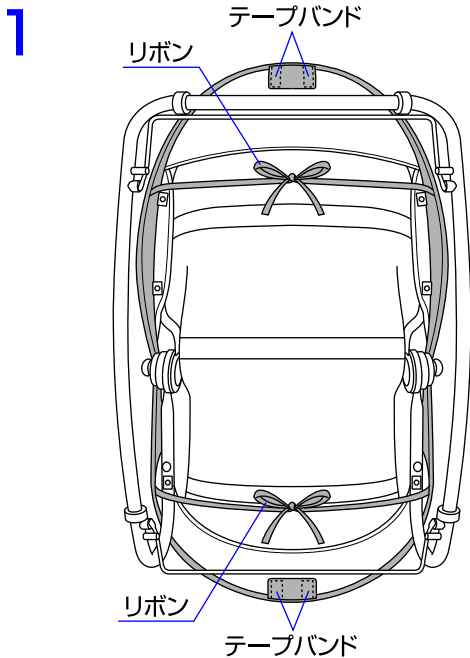

1. 本体裏側のシートマットのリボン2本をほどいて、上下に付いているテープバンドを外して下さい。

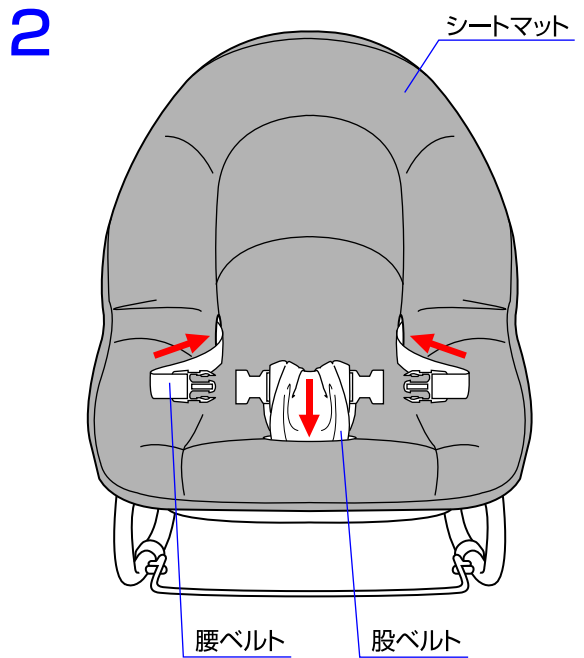

2. 腰ベルト、股ベルトをシートマットから抜き取って、シートマットを取り外して下さい。※取り付ける時は逆の手順で取り付けして下さい。

## シートマットのクリーニング方法

- 本製品を記載の洗濯表示に従い洗濯して下さい。
- 快適にご使用していただくため、こまめに洗濯することをおすすめします。
- 乾かす際にドライヤーを使用しないで下さい。



## お手入れ方法

- ◇金属部分はサビ等を防ぐために水濡れ等避けて下さい。
- ◇フレームとプラスチック部分が汚れている時は、湿らせた布等で拭き取った後、乾いた布等で水分を拭き取って下さい。
- ◇研磨剤、溶剤(ベンジン、シンナー等)は決して使用しないで下さい。
- ◇本体を長時間、直射日光に当てたり、湿気が多い場所に放置したりしないで下さい。
- ◇本体は乾燥している場所に置いて下さい。
- ◇定期的にネジが緩んでいないか、部品が壊れていないか点検して下さい。

※お気づきの点がございましたら下記までお問合せ下さい。

- 修理・廃棄について
- ◇製品の修理についてはお客様が直接修理に携わることはしないで下記にお問合せ下さい。
  - ◇製品の廃棄については各市町村の処分方法に従って下さい。

発売元 株式会社カトージ

生産物賠償責任(PL)保険付

〒484-0894 愛知県犬山市羽黒北金屋39-2  
TEL. 0568-67-5701 FAX. 0568-67-8322  
受付時間 AM10:00~PM5:00(土日、祝祭日を除く)